

2025 PRODUKTOVÝ KATALOG HORNADY



PŘEDSTAVUJEME **338 ARC** METRICKÝ





Vzkaz od Stevea a Jasona Hornadyho

Oslavy našeho 75. výročí nás vedou k zamyšlení nad cestou, kterou jsme ušli, a přiznáváme, že jsme na ni patřičně hrdí. Ohlédnutí se za našimi začátky nám v kombinaci s vaší podporou a angažovaností během roku 2024 dává jasně najevo, že naše úsilí mělo smysl.

Hodláme nadále inovovat, usilovně pracovat, vždy naslouchat vašim přáním a přicházet s řešeními, o kterých možná ještě ani nevíte, že je potřebujete... zatím!

Naši odborníci se ustavičně věnovali vývoji nového modelu 338 ARC. Tento (NE) malý náboj není radno podceňovat, jelikož nabízí více energie než podzvukový náboj 300 Blackout a přitom zajišťuje konzistentní a spolehlivé podávání v případě nadzvukového i podzvukového střeliva.

Pro lovce nebezpečné zvěře na odlehlém venkově jsme vyvinuli těžké střely DGH™, které se řadí k našemu střelivu Backcountry Defense. Střela s chráněnou špičkou je pevně spojená s jádrem a zajišťuje maximální průnik s minimálním vychýlením. Pokud chcete mít jistotu, že zůstanete lovcem, nikoli lovenou zvěří, toto střelivo vás nezklame!

Představujeme také náš zkracovač nábojnic 3 v 1, který spolehlivě zkracuje, sráží hrany a odjehljuje v jediném kroku, takže ušetříte čas i síly. Kromě těchto novinek jsme pro vás na dalších stránkách připravili přehled dalších produktů, které vám zpříjemní lov i střelbu. Samozřejmě stále nabízíme stovky osvědčených výrobků, se kterými vás v přírodě nic nezaskočí.

Jako vždy vám děkujeme, že nám věříte, motivujete nás a inspirujete!

Těšíme se na dalších 75 let ve službách tohoto výjimečného odvětví!

Steve Hornady *Jon Hornady*



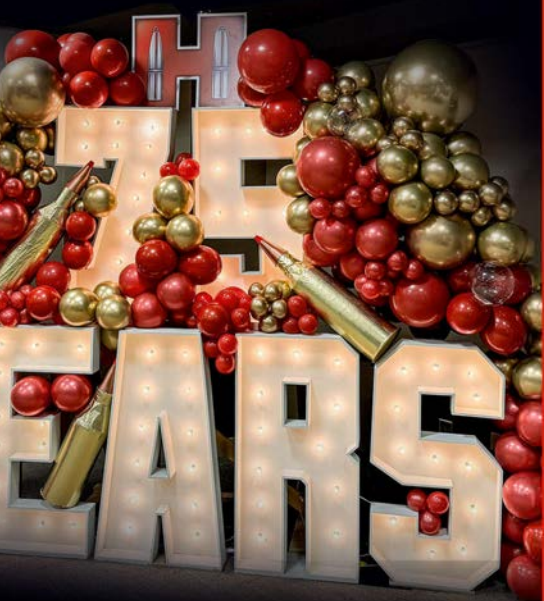

PŘALOŽIT

STŘELIVO

V-Match®	20	Custom Lite®	48
Outfitter®	22	American Gunner®	50
Precision Hunter®	24	Frontier® Cartridge	52
Superformance®	26	Backcountry Defense™	54
Match™	28	Critical Duty®	56
LEVERevolution®	30	Critical Defense®	58
American Whitetail®	32	Handgun Hunter®	60
Dangerous Game™ Series	34	Custom™ Handgun	62
Subsonic	36	Shotgun Slugs	64
Hornady International™	38	Brokovnice	66
Custom International™	40	Předovky	67
Varmint Express®	42	Nabíjení ústím hlavně	68
Superformance® Varmint	44	Bore Driver®	69
Hornady BLACK®	46		

STŘELY

A-Tip® Match	72	NTX®	89
ELD® Match	74	Tradiční Varmint™	89
ELD-VT™	76	Sub-X®	90
SST®	77	MonoFlex®	91
Match™	78	Tradiční & FMJ puškové střely	91
ECX®	79	FTX® střely pro puškové střelivo	92
ELD-X®	80	FTX® střely pro střelivo do krátkých zbraní	93
CX®	82	XTP®	94
InterLock®	84	XTP® Mag™	95
DGX® Bonded	86	FMJ Handgun	95
DGS®	87	HAP®	96
V-MAX®	88	Frontier® Lead	97

PŘEBÍJENÍ

Nábojnice	98	Váhy a příslušenství	118
Příručka k přebíjení a Aplikace	99	Vibrační leštičky na nábojnice a příslušenství	120
Balistická kalkulačka Hornady 4DOF	100	Sonické čističe a příslušenství	122
Lock-N-Load® Iron Press®	104	Nástroje pro přípravu nábojnice	123
Lock-N-Load® Classic™	106	Lock-N-Load® měrky	128
Lock-N-Load® AP™	108	Matrice Custom Grade™	130
Lock-N-Load® Ammo Plant™	109	Matrice Match™ Grade	132
Lock-N-Load® AP™ příslušenství	110	Custom usazovací trny na míru	134
Přebíjecí sady	114	Individuální matrice a příslušenství	135
Dávkovač prachu a příslušenství	116		

HORNADY SECURITY

Trezory Mobilis®	140	Trezory s klávesnicí	149
Trezor RAPID® Ready Vault™	142	Uzamykatelná schránka s dvojitým víkem	150
Bezpečný trezor RAPID® AR Gunlocker	144	Uzamykatelné trezory	151
Trezor RAPID® Night Guard®	145	RAPID® Trezor Shotgun Wall Lock	152
RAPID® trezory s klávesnicí	146	Square-Lok® příslušenství	153
RAPID® Trezor 2600KP, 2700KP a 4800KP	147	Příslušenství pro trezory	156
Ohnivzdorný trezor s klávesnicí	148		

PŘÍSLUŠENSTVÍ A REFERENCE

Příslušenství	160	Matrice a nezbytnosti pro přebíjení	168
Doplňky Hornady® pro psy	165	Balistika	176
Hornady® Oblečení	166		



Oslavujeme tradici a budoucnost společnosti Hornady.

◀ **PODÍVEJTE SE NA NAŠI CESTU**

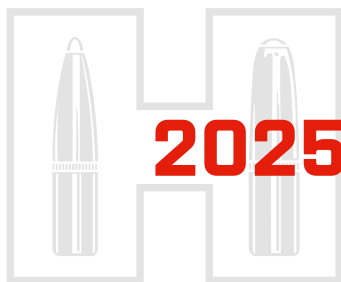

2025 Nejdůležitější nové produkty

338 ARC

Tento (NE)MALÝ náboj není radno podceňovat!

- Perfektní pro spolehlivé podávání v případě nadzvukového i podzvukového střeliva.
- Ještě větší zničující síla s podzvukovým střelivem 307 gr. (19,9 g).
- Praktické stoupání vývrtu 1:8".

Viz strany 36 a 46



BACKCOUNTRY DEFENSE™

V odlehlé divočině se na tísňovou linku nedovoláte a pokřikování na medvěda se ne vždy vyplatí. Zůstaňte na vrcholu potravního řetězce se střelivem pro ruční zbraně Backcountry Defense™.



- Chráněná plochá špička je pevně spojená s jádrem, což zajišťuje maximální přímý průnik a snižuje vychýlení. 
- Oči na cíli – plášťová střela DGH™ (z angl. Dangerous Game Handgun) nevytváří na rozdíl od tvrdých litých střel žádný kouř a umožňuje rychlejší následné střelení.
- Oblíbené možnosti nábojů s vysokým kalibrem pro větší energii z vaší oblíbené krátké zbraně na odlehlém venkově.

Viz strana 54



6mm GT

Získejte náskok před konkurencí a bojového ducha!

- Ideální pro soutěže PRS.
- Vysoký balistický koeficient střel.
- Soutěžemi prověřený rodokmen – oblíbená volba profesionálů.
- Nábojnice lze používat pro další přebíjení.

Viz strana 28



Hornady INTERNATIONAL.

NÁBOJ	STŘELA	POLOŽKA
8.5x55 Blaser	185 gr. (12,0 g) ECX®	82281

Střelivo



PRECISION HUNTER.

NÁBOJ	STŘELA	POLOŽKA
22 ARC	80 gr. (5,2 g) ELD-X®	81544



SUPERFORMANCE.

NÁBOJ	STŘELA	POLOŽKA
22 ARC	70 gr. (4,5 g) CX®	81539

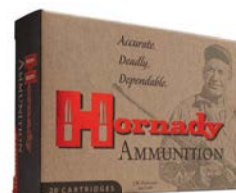

CUSTOM™

NÁBOJ	STŘELA	POLOŽKA
6.5 Grendel	90 gr. (5,8 g) CX®	81513



MATCH

NÁBOJ	STŘELA	POLOŽKA
6mm GT	109 gr. (7,1 g) ELD® Match	81597



Hornady BLACK®

NÁBOJ	STŘELA	POLOŽKA
338 ARC	175 gr. (11,3 g) HP	82271



SUBSONIC AMMUNITION

NÁBOJ	STŘELA	POLOŽKA
338 ARC	307 gr. (19,9 g) Sub-X®	82272

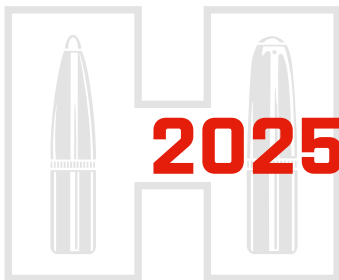

2025 Nejdůležitější nové produkty



Nové a vylepšené matrice Match™ Grade s odstupňovaným mikrometrem

Odstupňovaný mikrometr pro usazování střel, který jsme uvedli na trh v roce 2024, vytvořil nový standard pro usazování střel. Odstupňovaný mikrometr se nově v roce 2025 dodává z výroby namontovaný na osazovacích maticích Hornady® Match™ Grade.

Viz strana 136



Hliníkový plnicí blok

- Špičkový plnicí blok pro náročné přebíječe.
- Kapacita 100 nábojnic.

Viz strana 119



Na obrázku s rychleodpojícím montážním systémem, prodává se samostatně. Viz strana 136.

Vysokorychlostní zkracovač nábojnic 3 v 1

- V jednom kroku nabízí pohodlné zkrácení, sražení hran a odjehlení.
- Výkonný motor se otáčí rychlostí více než 2000 otáček za minutu.
- Odstupňovaný mikrometr (v intervalech po .001"/0,025 mm) pro zvýšenou přesnost.
- Prvotřídní zkracovač pro střelce, kteří nabíjí velké množství nábojů.

Viz strana 127



Skříně na zbraně

- Vysoce kvalitní ocelové tělo s tříbodovým uzamykacím mechanismem.
- Digitální klávesnice pro nastavení 10místného kódu nebo zámek na klíč (8 zbraní).
- Jedna pevná police a tři vysoce odolné stojany na zbraně potažené PVC.
- Neoprenová podlahová rohož chrání střelné zbraně a zabraňuje klouzání.
- Vyrobeno v USA.

Viz strana 143



DIGITÁLNÍ ZÁMKY

8 ZBRANÍ

12 ZBRANÍ

18 ZBRANÍ



Odvlhčovací tyče HD

Viz strana 157



Zámek Flex Micro Lock

Viz strana 158



Stojan na 6 pistolí

Viz strana 159

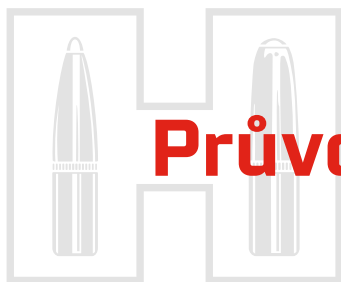

Průvodce střelivem Hornady®

STŘELBA NA CÍL

Match®

STRANA 28

Rozdíl mezi závodem a dominancí.

Každá střela našeho střeliva Match™ je nabíjena podle přísných specifikací, které zajišťují přesnost, jednotnost a opakovatelný výkon.

PUŠKY OSAZENÉ STŘELY:

A-MAX® | BTHP MATCH™ | ELD® MATCH



Vintage Match™

STRANA 29

Výjimečná přesnost pro klasické služební pušky.

Střelivo Vintage Match™ nabízí výjimečnou přesnost pro klasické služební pušky, jako je M1 Garand, Mauser nebo jakékoli jiné pušky určené pro tyto legendární náboje.

PUŠKY OSAZENÉ STŘELY:

BTHP MATCH™ | ELD® MATCH

Superformance® Match™

STRANA 29

Ideální volba pro závodní pušky!

Střelivo Superformance® Match™ disponuje celou řadou výhod, které ocení nároční závodní střelci, strážci zákona, vojáci i odstřelovači – vyšší ústřední rychlost, fenomenální přesnost, větší dostřel a menší snos větru.

PUŠKY OSAZENÉ STŘELY:

BTHP MATCH™ | ELD® MATCH



Frontier®

STRANA 52

Americká výroba a tradice.

Střelivo Frontier® je vyráběno v Americe a zakládá si na tradici. Je osazeno střelami Hornady® a je k dostání v rážích 223 Rem, 5.56 NATO, 300 Blackout a 6.5 Grendel. Využití sahá od sportovní střelby přes střelbu na terč a lov až po výcvik policejních složek a sebeobranu.

PUŠKY OSAZENÉ STŘELY:

BTHP MATCH™ | FMJ



Hornady BLACK®

STRANA 46

Americké zbraně využívají střelivo Hornady BLACK®.

Střelivo Hornady BLACK® je vybaveno všestrannou laborací optimalizovanou pro vynikající výkon oblíbených amerických zbraní. Střelivo Hornady BLACK® je laborováno legendárními střelami Hornady® a je navrženo tak, aby zapadalo, přebíjelo a fungovalo s různými platformami.

PUŠKY OSAZENÉ STŘELY:

A-MAX® | BTHP MATCH™ | ELD® MATCH | FMJ
FTX® | INTERLOCK® | MONOFLEX® (bezolovnaté)
NTX® (bezolovnaté) | SST® | V-MAX®

BROKOVNICE:

12 GA (12/70) 00 BUCKSHOT
(8,38 MM) 2½"



American Gunner®

STRANA 50

Život. Svoboda. Hornady®.

Střelivo American Gunner® je k dispozici pro pušky, krátké zbraně a brokovnice a představuje kolekci osvědčených a univerzálních střel vhodných jak pro střelbu na cíl, tak pro lov nebo sebeobranu.

PUŠKY OSAZENÉ STŘELY:

BTHP MATCH™ | HP MATCH™

KRÁTKÉ ZBRANĚ OSAZENÉ STŘELY

XTP®

BROKOVNICE:

12 GA (12/70) RIFLED SLUG 2½"
12 GA (12/70) 00 BUCKSHOT (8,38 MM) 2½"



HUNTING

Outfitter®

STRANA 22

Dobrodružství čeká!

Střelivo je navrženo tak, aby fungovalo i v nejnáročnějších podmínkách, je opatřeno poniklovanými nábojnicemi odolnými vůči korozi, které jsou vodotěsně utěsněné a opatřeny přesnými a tvrdými střelami.

PUŠKY OSAZENÉ STŘELY:

CX® (bezolovnaté)



Precision Hunter®

STRANA 24

Bez kompromisů na jakoukoli vzdálenost!

Díky svému efektivnímu koncovému výkonu ve všech praktických rozsazích je střelivo Precision Hunter® ideální laborací pro jakoukoli loveckou situaci. Vývoji vynikajících a přesných loveckých laborací, které umožňují střele ELD-X® dosáhnout maximálního balistického potenciálu, jsme věnovali značnou péči.

PUŠKY OSAZENÉ STŘELY:

ELD-X®



Superformance®

STRANA 26

Skutečně to je... raketová věda!®

Střelivo Superformance® používá progresivní prachy, které zaručují výkon, který by byl u konvenčního střeliva nedosažitelný. Zvyšte výkon své pušky až na 61 m/s bez navýšení tlaku v komoře, zvětšení zpětného rázu, záblesků z hlavně, teplotní citlivosti, znečištění nebo ztráty přesnosti.

PUŠKY OSAZENÉ STŘELY:

CX® (bezolovnaté) | INTERLOCK® | SST®

BROKOVNICE:

**12 GA (12/70) 300 GR (19,4 G)
MONOFLEX® 2¾" (bezolovnaté)**



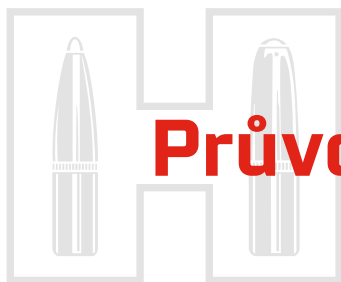

Průvodce střelivem Hornady®

LOV [Pokr.]

American Whitetail®

STRANA 32

Udělejte z lovu boj do posledního dechu.®

Střelivo American Whitetail® je vybaveno střelami Hornady® InterLock® v hmotnostech, které jsou již po desetiletí oblíbenou volbou pro lov jelenů, a kombinuje v sobě generace balistického know-how s moderními komponenty.

PUŠKY OSAZENÉ STŘELY:

INTERLOCK®

BROKOVNICE:

12 GA (12/70) 325 GR (21,1 G) INTERLOCK® 2¾"

12 GA (12/70) RIFLED SLUG 2¾"



LEVERevolution®

STRANA 30

Špičkový výkon pro pákové zbraně a revolvery.

Střelivo LEVERevolution® představuje průlom v konstrukci střeliva pro pákové opakovací kulovnice a revolvery. Klíčem k inovacím a výkonu tohoto střeliva je technologie Flex Tip®, kterou jsou osazeny střely FTX® a MonoFlex®. Tyto střely lze bezpečně používat v trubicových zásobnících a nabízejí plošší trajektorii pro ještě lepší výkony na střelnících.

PUŠKY OSAZENÉ STŘELY:

MONOFLEX® [bezolovnaté] | FTX®

KRÁTKÉ ZBRANĚ OSAZENÉ STŘELY:

FTX®



Hornady International™

STRANA 38

Nejlepší střela, maximální výkon.

Hornady International™, poskytující přesnost a výkon lovcům po celém světě, nabízí střelu ECX™ (Extreme Copper alloy eXpanding), která je laborována do těch nejoblíbenějších evropských ráží.

PUŠKY OSAZENÉ STŘELY:

ECX® [bezolovnaté]



Dangerous Game™ Series

STRANA 34

Z nebezpečí mít strach nemusíte.

Od afrických savan až po asijské džungle je střelivo Dangerous Game™ Series vybaveno pouze těmi nejlepšími komponenty a splňují ty nejpřísnější standardy kvality. Naše klasické konstrukce střel jsou přizpůsobeny potřebám seriózních lovců na safari.

PUŠKY OSAZENÉ STŘELY:

DGS® | DGX® BONDED | INTERLOCK®

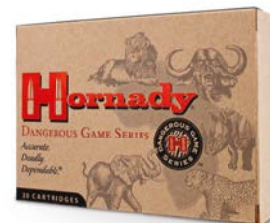

Subsonic

STRANA 36

Ohlušující ticho.

Střelivo Hornady® Subsonic bylo navrženo pro přesnost a výkonnost pod rychlostí zvuku. Střelivo pro krátké zbraně je osazeno osvědčenými střelami XTP®, které spolehlivě expandují při podzvukových rychlostech. Střely Sub-X® používané ve střelivu pro pušky jsou vybaveny olověným jádrem a technologií Flex Tip®, která napomáhá expanzi i při nízkých rychlostech.

PUŠKY OSAZENÉ STŘELY:

SUB-X®

KRÁTKÉ ZBRANĚ OSAZENÉ STŘELY:

XTP®



V-Match®

STRANA 20

Škodná se třese. Rekordy padají.

Ať už lovíte škodnou, nebo se chystáte na soutěž, zvolte si střelivo V-Match™. Toto dvouúčelové střelivo pro lov na dlouhé vzdálenosti a střelbu na terč v sobě kombinuje výjimečnou aerodynamiku střel ELD-VT s vysoce kvalitními komponenty pro ideální přesnost a prudkou expanzi.

PUŠKY OSAZENÉ STŘELY:

ELD-VT™



Varmint Express®

STRANA 42

Dokonalá přesnost.

Design střeliva Hornady® Varmint Express® navazuje na agresivní výkon našich slavných střel V-MAX®. Střely V-MAX® s polymerními hroty poskytují přesnost, vysoké balistické koeficienty, trajektorie vzdorující větru a rychlou fragmentaci při kontaktu. Jsou k dispozici pro zbraně se středovým a vysokorychlostním okrajovým zápalem.

PUŠKY OSAZENÉ STŘELY:

NTX® [bezolovnaté] | V-MAX® | XTP®

SHOTGUN:

12 GA [12/70] #4 [6,1 MM] BUCKSHOT 2¾"



Superformance® Varmint

STRANA 44

Krmivo pro pušky na škodnou!

Střelivo Superformance® Varmint přináší KAŽDÉ zbrani zvýšení ústové rychlosti o 30 až 61 metrů za sekundu. Přesnost, zvýšený dostřel, plošší trajektorie, menší snos větrem a zničitelská síla vyžene každou škodnou.

PUŠKY OSAZENÉ STŘELY:

NTX® [bezolovnaté] | V-MAX®



Custom Lite®

STRANA 48

Omezte zpětný ráz na minimum.

Střelivo Hornady® Custom Lite® poskytuje snížený zpětný ráz a záblesk z hlavně u nejoblíbenějších ráží a opět dělá střelbu zábavnou pro všechny, kdo chtějí omezit zpětný ráz na minimum a přitom si užít své oblíbené pušky.

PUŠKY OSAZENÉ STŘELY:

SST®

BROKOVNICE:

20 GA [20/70] FTX® SLUG 2¾"

12 GA [12/70] FTX® SLUG 2¾"



Handgun Hunter®

STRANA 60

Síla a výkon pro dnešní lovce s krátkými zbraněmi.

Střelivo Hornady® Handgun Hunter® využívá střely tak tvrdé a drsné, jak to vyžadují podmínky a požadavky střelby. Střely MonoFlex® pro krátké zbraně jsou vyrobeny z tvrdé slitiny mědi, která dosahuje hluboké penetrace a při nárazu si zachová 95 % své hmotnosti.

KRÁTKÉ ZBRANĚ OSAZENÉ STŘELY:

MONOFLEX® [bezolovnaté]



Custom International™

STRANA 40

Osvědčené laborace pro světové lovce.

Střelivo Hornady Custom™, která je k dostání v široké škále loveckých ráží, je plněná střelami InterLock®, SST®, InterBond®, V-MAX®, FTX® a CX®, jež poskytují všestrannou řadu loveckého střeliva pro váš preferovaný zážitek ze střelby. Střelivo Custom™ poskytuje všestranné řešení pro lov, cvičení na terč nebo jen obyčejnou zábavu.

PUŠKY OSAZENÉ STŘELY:

INTERLOCK® | SST® | FTX® | V-MAX®

CX® [bezolovnaté] | INTERBOND®



Custom™

STRANA 40

Inovace od roku 1949.

Střelci, kteří vyžadují špičkovou přesnost a maximální údernou sílu, si vybírají střelivo Hornady® Custom™. Střelivo Hornady® Custom™ může být osazeno různými střelami Hornady® pro pušky a pistole a díky svému vynikajícímu výkonu je oblíbenou volbou lovců, závodních střelců a střelců na cíl.

PUŠKY OSAZENÉ STŘELY:

CX® [bezolovnaté] | FTX® | INTERLOCK®
SST® | V-MAX®

KRÁTKÉ ZBRANĚ OSAZENÉ STŘELY:

COWBOY™ | FMJ | FTX® | XTP® | XTP® MAG



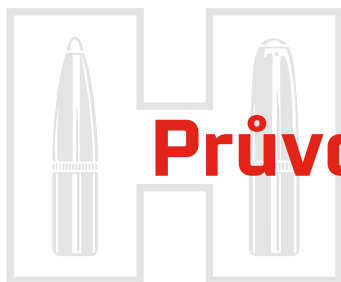

Průvodce střelivem Hornady®

SEBEOBRANA

Critical Defense®



STRANA 58

Když jde o život, potřebujete to nejlepší.

Střelivo Critical Defense® je navrženo tak, aby poskytovalo nejlepší výkon pro osobní ochranu. Střely jsou vybaveny patentovaným hrotem Flex Tip®, který napomáhá expanzi a eliminuje ucpávání při střelbě skrz oblečení. Poniklované nábojnice jsou lépe vidět při slabém osvětlení a střelný prach omezuje záblesk z hlavně, aby nerušil noční vidění.

PUŠKY OSAZENÉ STŘELY:

FTX®

KRÁTKÉ ZBRANĚ OSAZENÉ STŘELY:

FTX®

BROKOVNICE:

410 TRIPLE DEFENSE

12 GA (12/70) 00 BUCKSHOT (8,38 MM) 2 1/2"

Critical Duty®

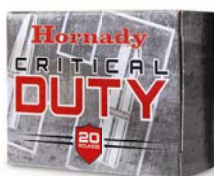

STRANA 56

Překoná všechny překážky.

Střelivo Critical Duty® je navrženo pro potřeby těch, kdo vyžadují vynikající penetraci překážek a pro svou osobní ochranu preferují ruční zbraně služební velikosti. Střelivo Critical Duty® je osazeno houževnatými střelami Hornady® FlexLock®, které zvládnou prorazit běžné překážky ve městech.

KRÁTKÉ ZBRANĚ OSAZENÉ STŘELY:

FLEXLOCK®

NOVINKA

Backcountry Defense™



STRANA 54

Zůstaňte na vrcholu potravního řetězce se střelivem Hornady Backcountry Defense pro ruční zbraně.

Na odlehlém venkově vám může spolehlivý náboj i zachránit život. Pro takové nebezpečné situace Hornady přichází se střelivem Backcountry Defense™. Tato řada, která obsahuje například střelu DGH™ (z angl. Dangerous Game Handgun), zajišťuje maximální průnik s minimálním vychýlením, aby vám vaše krátká zbraň přinesla na odlehlém venkově klid v duši.

K dostání jako oblíbené náboje od ráže 9mm až po 500 S&W.

KRÁTKÉ ZBRANĚ OSAZENÉ STŘELY:

DGH™

BROKOVNICE

Heavy Magnum® Shotgun



STRANA 66

Umlčí každého kojota.

Střelivo Hornady® Heavy Magnum® Coyote poskytuje smrtící výsledky a minimální poškození zvířecí kůže až na 46 metrů. Osazeno je 42,5 gr. niklovanými olovenými střelami BB nebo 00 buckshot dle vašeho výběru, díky čemuž je toto 76 mm dlouhé střelivo ráže 12 perfektní volbou pro lov škodné na blízko.

BROKOVNICE:

12 GA (12/70) BB 3"

12 GA (12/70) 00 BUCKSHOT (8,38 MM) 3"

SST® Shotgun Slugs

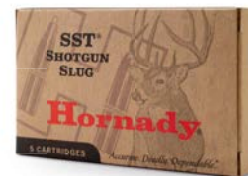

STRANA 64

Dlouhodobě oblíbená volba!

Brokové náboje Hornady® SST® jsou vybaveny patentovanou technologií Flex Tip®. Zvolte si osvědčený výkon naší patentované superpřesné střely a proměňte svou oblíbenou zbraň na brokové náboje s jednotnou střelou a drážkovou hlavní na zbraň, která předtí lečjakou pušku se středovým zápalom. V nábojích ráže 12 i 20 dosahují brokové náboje Hornady® SST® rozptylu pod 5 cm na 91 metrů a mají nejplošší trajektorii na trhu.

BROKOVNICE:

20 GA (20/70) SST® SLUG 2 1/2"

12 GA (12/70) SST® SLUG 2 1/2"

BROKOVNICOVÉ STŘELIVO JE K DISPOZICI TAKÉ V NÁSLEDUJÍCÍCH PRODUKTOVÝCH ŘADÁCH:

SUPERFORMANCE®

AMERICAN WHITETAIL®

VARMINT EXPRESS®

CUSTOM LITE®

HORNADY BLACK®

AMERICAN GUNNER®

CRITICAL DEFENSE®

[VÍCE INFORMACÍ NALEZNETE NA PŘEDCHOZÍCH STRANÁCH]

NABÍJENÍ ÚSTÍM HLAVNĚ

Bore Driver®

STRANA 69

Maximalizujte svůj dostřel.

Střely FTX® a ELD-X® obsahují kroužek InterLock®, který pomáhá střele zachovat si při nárazu svou hmotnost. Díky tomu zaručují hlubokou penetraci a expanzi pro ten nejlepší zážitek ze střelby.



NABÍJENÍ ÚSTÍM HLAVNĚ | PROJEKTILY:

ELD-X® | FTX®



NOVINKA

45 Cal. 280 gr.
Bore Driver® ELD-X®



SST®-ML™

STRANA 68

Vynikající volba pro lov na velkou vzdálenost jako za starých časů.

Střelivo Hornady® SST®-ML™ je vybaveno sabotem, který plně zapojuje drážkování a udržuje tak během střelby projektil SST® vycentrovaný a utěsněný pro maximální rychlost a bezkonkurenční výkon na dlouhé vzdálenosti. Při nárazu je hrot Flex Tip® stlačen do přední části střely, což způsobuje, že se střela rozpíná. Speed sabot představuje bezproblémový způsob přednabíjení projektilů.



NABÍJENÍ ÚSTÍM HLAVNĚ | PROJEKTILY:

SST®-ML

MonoFlex® ML™

STRANA 68

Vysokorychlostní sabot / Sabot s nízkým odporem.

Speciálně navržená střela MonoFlex® ML™ poskytuje fenomenální přesnost, průraznost a vysokou retenci hmotnosti a nabízí netradiční/alternativní kovovou konstrukci, která je skvělou volbou pro KAŽDÉHO lovce.



NABÍJENÍ ÚSTÍM HLAVNĚ | PROJEKTILY:

MONOFLEX® ML **BEZOLOVNATÉ**

Nabíjení ústím hlavně XTP®

STRANA 68

Obrovské navýšení výkonu.

Tyto zelené sabotované projektily, které jsou efektivní jak v tradičních, tak i moderních puškách na střelný prach nabíjených ústím hlavně, používají střely XTP® speciálně navržené pro hlubokou penetraci a správnou expanzi při všech reálných rychlostech projektilů ze zbraní nabíjených ústím hlavně.



NABÍJENÍ ÚSTÍM HLAVNĚ | PROJEKTILY:

XTP®



Hornady® Průvodce střelami

A-Tip® Match

STRANA 72

- » Pokročilá a precizně opracovaná hliníková konstrukce hrotu s technologií DVRT™ zajišťuje lepší soustředění a sníženou variabilitu odporu.
- » Dopplerův radar ověřil, že střely s nízkým koeficientem odporu (vysoký BC) jsou méně náchylné na stoupání/twist hlavně, hloubku usazení a ústovou rychlost.
- » AMP® plášť střely nabízí minimální rozdíl v šaržích a velmi kvalitní soustředěnost.
- » Střely jsou balené ihned z výroby postupně jedna za druhou, což minimalizuje manipulaci během výrobního procesu a zajišťuje maximálně konzistentní výkon.
- » Dostupné v krabicích po 100 kusech nebo v bednách po 1000 střelách.

***BALENÍ SOUTĚŽNÍCH NÁBOJŮ PO 500 NEBO 3 000 KUSECH VYROBENÝCH V JEDNÉ SÉRII ZA SEBOU.**

IDEÁLNÍ PARAMETRY PRO VÝKON:



Všechny praktické rozsahy

ELD® Match

STRANA 74

- » Hrot Heat Shield® s DVRT™ tvoří perfektní meplat.
- » Je imunní vůči aerodynamickému ohřevu a zachovává si svůj tvar.
- » Nejvyšší třída BC ověřená Dopplerovým radarem.
- » AMP® plášť pro optimální soustředěnost a přesnost.
- » Nejoblíbenější Hornady® Match střela.

***BALENÍ SOUTĚŽNÍCH NÁBOJŮ PO 500 NEBO 3 000 KUSECH VYROBENÝCH V JEDNÉ SÉRII ZA SEBOU.**

IDEÁLNÍ PARAMETRY PRO VÝKON:



Všechny praktické rozsahy

TOVÁRNÍ STŘELIVO:

SUPERFORMANCE
MATCH
BLACK

MATCH
Vintage Match™

Match™

STRANA 78

- » Střely s expanzní dutinou a zúženou zádí jsou navrženy speciálně pro soutěžní střelbu.
- » AMP® plášť zajišťuje maximální soustředěnost a jednotnost.
- » Přesně vyvážená, uniformně zapuštěná olověná jádra.
- » Balisticky efektivní profil secant ogive, zašpičatělý konec.
- » Nejekonomičtější střela řady Match v oboru.

IDEÁLNÍ PARAMETRY PRO VÝKON:



Všechny praktické rozsahy

TOVÁRNÍ STŘELIVO:



Vintage Match™

BLACK Custom™



MATCH

ELD-X®

STRANA 80

- » Lovecká střela přesná na všechny vzdálenosti s nejlepším BC ve své třídě, což dokazuje měření Dopplerovým radarem.
- » Hrot Heat Shield® s DVRT™ tvoří perfektní meplat.
- » Je imunní vůči aerodynamickému ohřevu a zachovává si svůj tvar.
- » Kontrolovaná expanze a optimální retence hmotnosti poskytují vysoce účinný koncový výkon ve všech praktických rozsazích.

IDEÁLNÍ PARAMETRY PRO VÝKON:

549-853m/s



0m-Rozšířený rozsah

TOVÁRNÍ STŘELIVO:

PRECISION
HUNTER.



Rychlost pro optimální expanzi



Predátor
< 25 kg



Střední zvěř
25 - 135 kg



Velká zvěř
135 - 680 kg



Nebezpečná zvěř



Terč/Match



Osobní obrana

*Uvedené výkonnostní hodnoty jsou údaje o optimálním výkonu pro obecně nejlepší použití. Mohou se lišit v závislosti na ráži.



SST®

STRANA 77

- » Hrot Super Shock Tip™ zajišťuje ohromující přenos energie při nárazu.
- » Způsobuje velký střelný kanál.
- » Vynikající whitetail střela.
- » Vnitřní kroužek/InterLock® zajišťuje, že jádro a plášť zůstávají pohromadě.
- » Vnitřní drážky zajišťují konzistentní.

IDEÁLNÍ PARAMETRY PRO VÝKON:

610-853m/s

0-366m

TOVÁRNÍ STŘELIVO:

SUPERFORMANCE. Custom™
BLACK CUSTOMLite®
SST® SHOTGUN SLUGS



CX® BEZOLOVNATÉ

STRANA 82

- » Monolitická střela ze slitiny mědi si zachovává 95 % své hmotnosti.
- » Hrot Heat Shield® s DVRT™ tvoří perfektní meplat.
- » Je imunní vůči aerodynamickému ohřevu a zachovává si svůj tvar.
- » BC ověřené Dopplerovým radarem.
- » Spolehlivý dopadový výkon napříč širokou škálou rychlostí.
- » Geometrie drážek maximalizuje aerodynamický výkon.
- » Bezolovnatá střela pro oblasti se zákazem olova ve střelách.

IDEÁLNÍ PARAMETRY PRO VÝKON:

700-914m/s

0m-Rozšířený rozsah

TOVÁRNÍ STŘELIVO:

Custom™ **OUTFITTER**
AMMUNITION
SUPERFORMANCE.



InterLock®

STRANA 84

- » Aerodynamický design secant ogive poskytuje ploché trajektorie a vysokou přesnost.
- » Zúžený plášť pro hlubokou penetraci a kontrolovanou expanzi.
- » Vnitřní kroužek/InterLock® zajišťuje, že jádro a plášť zůstávají pohromadě.
- » Jádro ze slitiny olova.
- » Vnitřní drážky zajišťují konzistentní a kontrolovanou expanzi.

IDEÁLNÍ PARAMETRY PRO VÝKON:

610-853m/s

0-366m

TOVÁRNÍ STŘELIVO:



AMERICAN
WHITETAIL.
Custom™ **BLACK**
SUPERFORMANCE.



ECX® BEZOLOVNATÉ

STRANA 79

- » Vynikající kompatibilita s evropskými rozměry komory.
- » Monolitická střela ze slitiny mědi si díky omezené fragmentaci zachovává 95 % své hmotnosti.
- » Plochý polymerový hrot pomáhá zahájit rovnoměrnou expanzi.
- » Optimální geometrie drážek snižuje odpor a zachovává tak větší množství energie.
- » Neuvěřitelně hluboká penetrace, a to i skrze kosti.

IDEÁLNÍ PARAMETRY PRO VÝKON:

610-884m/s 0-274m

TOVÁRNÍ STŘELIVO:

Hornady
INTERNATIONAL..



Hornady® Průvodce střelami



MonoFlex® **BEZOLOVNATÉ**

STRANA 91

- » Monolitická střela ze slitiny mědi si zachovává 95 % své hmotnosti.
- » Patentovaný hrot Flex Tip® je bezpečný pro použití v trubcových zásobnících.
- » Bezolovnatá střela pro oblasti se zákazem použití olova.
- » Maximalizuje přesnost nábojů do pákových zbraní.

IDEÁLNÍ PARAMETRY PRO VÝKON:

488-701m/s 0-274m

TOVÁRNÍ STŘELIVO:

LEVEREVOLUTION® **BLACK**
SUPERFORMANCE®
SHOTGUN SLUGS



DGX® Bonded

STRANA 86

- » Střela DGX® (Dangerous Game eXpanding) je navržena a vyrobena pro lov té nejnebezpečnější zvěře.
- » Ocelový plášť pokrytý mědí je pevně spojen s olověným jádrem, což zajišťuje maximální spolehlivost.
- » Hluboká penetrace s řízenou rozpínavostí na 1,5 až 2násobek svého průměru.
- » Odkryté olovo a drážkovaný plochý profil napomáhají expanzi a formují velký střelný kanál.

IDEÁLNÍ PARAMETRY PRO VÝKON:

549-762m/s 0-183m

TOVÁRNÍ STŘELIVO:



FTX® Střely pro puškové střelivo

STRANA 92

- » Patentovaný hrot Flex Tip® je bezpečný pro použití v trubcových zásobnících.
- » Použité ve střelivu LEVERevolution®.
- » Rychlá, kontrolovaná expanze s hlubokou penetrací.
- » Maximalizuje přesnost nábojů do pákových zbraní.

IDEÁLNÍ PARAMETRY PRO VÝKON:

427-671m/s 0-274m

TOVÁRNÍ STŘELIVO:

LEVEREVOLUTION® **BLACK**
Custom™ CUSTOMLite®



DGS®

STRANA 87

- » DGS (Dangerous Game Solid) je střela navržena tak, aby zastavila i tu nejtěžší zvěř.
- » Plochá přední část snižuje možné výchylky a brání deformaci, čímž se zajistí přímá a hluboká penetrace.
- » Těžký ocelový plášť pokrytý mědí a vysoce antimonové olověné jádro pronikají hluboko do kůže, svalů a kostí.

IDEÁLNÍ PARAMETRY PRO VÝKON:

549-762m/s 0-183m

TOVÁRNÍ STŘELIVO:





Rychlost pro optimální expanzi



Predátor
< 25 kg



Střední zvěř
25 - 135 kg



Velká zvěř
135 - 680 kg



Nebezpečná zvěř



Terč/Match



Osobní obrana

*Uvedené výkonnostní hodnoty jsou údaje o optimálním výkonu pro obecně nejlepší použití. Mohou se lišit v závislosti na ráži.



Sub-X®

STRANA 90

- » Střela navržena speciálně pro expanzi při podzvukové rychlosti.
- » Patentovaná technologie Flex Tip® pomáhá střelu otevřít při rychlosti až 274 m/s.
- » Kroužek InterLock® drží během expanze plášť a jádro pohromadě.
- » Olověné jádro a plášť jsou vhodné jak pro tubicové zásobníky, tak pro poloautomatické zbraně.

IDEÁLNÍ PARAMETRY PRO VÝKON:

244-366m/s

0-366m

TOVÁRNÍ STŘELIVO:

SUBSONIC
AMMUNITION



FMJ puškové střely

STRANA 91

- » Tradiční střela s jádrem ze slitiny olova.
- » Aerodynamický design secant ogive poskytuje ploché trajektorie a vysokou přesnost.
- » Minimální poškození srsti.

IDEÁLNÍ PARAMETRY PRO VÝKON:

Všechny praktické rozsahy

TOVÁRNÍ STŘELIVO:

BLACK **FRONTIER**
Custom[™]



ELD-VT®

STRANA 76

- » Dvojí použití pro soutěže nebo lov na dlouhé vzdálenosti
- » Kombinace aerodynamiky s nízkým odporem a nižší hmotností pro ještě vyšší rychlost
- » Patentovaný hrot Heat Shield® s DVRT™ zajišťuje odolnost vůči aerodynamickému ohřevu a zachovává tak balistickou konzistenci po celé trajektorii.
- » Zajišťuje rychlou a prudkou fragmentaci.
- » Plášť střely AMP® pro optimální soustřednost a přesnost.

IDEÁLNÍ PARAMETRY PRO VÝKON:

762-1219m/s

0m-Rozšířený rozsah

TOVÁRNÍ STŘELIVO:

V-MATCH



V-MAX®

STRANA 88

- » Nejpřesnější střela na malou zvěř.
- » AMP® plášť pro zvýšenou přesnost.
- » Rychlé explozivní rozpínání i při nízkých rychlostech.
- » Nejoblíbenější varmint střela na světě.

IDEÁLNÍ PARAMETRY PRO VÝKON:

914-1219m/s 0-366m

TOVÁRNÍ STŘELIVO:

VARMINT EXPRESS **SUPERFORMANCE VARMINT**
BLACK **Custom**[™]



NTX®

BEZOLOVNATÉ

STRANA 89

- » Polymerový hrot a aerodynamický design pro ultra ploché trajektorie.
- » Bezolovnatá střela pro oblasti se zákazem použití olova.
- » Spolehlivě přesná.

IDEÁLNÍ PARAMETRY PRO VÝKON:

914-1219m/s 0-366m

TOVÁRNÍ STŘELIVO:

VARMINT EXPRESS **SUPERFORMANCE VARMINT**
BLACK



Hornady® Průvodce střelami



FTX® střely pro střelivo do krátkých zbraní

STRANA 93

- » Patentovaná technologie Flex Tip® zajišťuje bezpečné použití ve všech trubcových zásobnících.
- » Rychlá, kontrolovaná expanze s hlubokou penetrací.
- » Vnitřní kroužek/InterLock® zajišťuje, že jádro a plášť zůstávají pohromadě.

IDEÁLNÍ PARAMETRY PRO VÝKON:

183-457m/s

0-46m

TOVÁRNÍ STŘELIVO:

LEVER EVOLUTION



XTP®/XTP® Mag™

STRANA 94

- » Střela navržena pro lov a sebeobranu.
- » Řízená deformace na 1,5násobek původního průměru.
- » Hluboká penetrace při vysokých rychlostech.
- » Jedinečný tažený zúžený plášť.
- » Nejoblíbenější pistolová střela od Hornady®.

IDEÁLNÍ PARAMETRY PRO VÝKON:

244-549m/s

0-137m

TOVÁRNÍ STŘELIVO:

AMERICAN GUNNER
VARMINT EXPRESS
RIMFIRE

SUBSONIC
AMMUNITION

Custom™



HAP®

STRANA 96

- » Sestrojena pro soutěžení, s elegantním designem a bezkonkurenčním výkonem.
- » Měděný plášť chrání přední část střely a vždy zajišťuje hladké opakování.
- » Za studena zapuštěné jádro z čistého olova je konzistentní, vyvážené, stabilní a výjimečně přesné.

IDEÁLNÍ PARAMETRY PRO VÝKON:

Všechny praktické rozsahy



FMJ střely pro střelivo do krátkých zbraní

STRANA 95

- » Tradiční střela s jádrem ze slitiny olova.
- » Odolný plášť.
- » Pečlivě navrženy a vyrobeny tak, aby poskytovaly vynikající fungování v samonabíjecích krátkých zbraních.
- » Zajišťují přesnost vhodnou pro soutěžní střelbu.

IDEÁLNÍ PARAMETRY PRO VÝKON:

0-91m



Frontier® Lead

STRANA 97

- » Tradiční kónické a ploché vzory mají perfektní symetrii v kombinaci s rýhováním na vodící části střely, což zaručuje vyšší stabilitu a přesnost.
- » Exkluzivní systém rádlování udržuje mazivo na celé nosné ploše střely Cowboy™, což snižuje tření v hlavni.

IDEÁLNÍ PARAMETRY PRO VÝKON:

183-305m/s 0-46m

TOVÁRNÍ STŘELIVO:

Custom™



Rychlost pro optimální expanzi



Predátor
< 25 kg



Střední zvěř
25 - 135 kg



Velká zvěř
135 - 680 kg



Nebezpečná zvěř



Terč/Match



Osobní obrana

*Uvedené výkonnostní hodnoty jsou údaje o optimálním výkonu pro obecně nejlepší použití. Mohou se lišit v závislosti na ráži.



MonoFlex® střely pro střelivo do krátkých zbraní

BEZOLOVNATÉ

STRANA 60

- » Vynikající výkon slitiny mědi zajišťuje, že si střela zachová 95 % své původní hmotnosti a zaručuje hlubokou penetraci.
- » V dutině střely se nachází jedinečný elastomerový materiál, který způsobuje, že se střela otevře rychleji než standardní duté střely.
- » Bezolovnatá střela pro oblasti se zákazem použití olova.

IDEÁLNÍ PARAMETRY PRO VÝKON:

244-488m/s 0-91m

TOVÁRNÍ STŘELIVO:

HANDGUN HUNTER



FlexLock®

STRANA 56

- » Osobní ochrana pro krátké zbraně plné velikosti.
- » Patentovaná technologie Flex Tip® eliminuje ucpávání.
- » Jádrem z vysoce antimonového olova a kroužek InterLock® zajišťují řízenou deformaci a bezkonkurenční koncový výkon při průstřelu všemi testovanými překážkami FBI.
- » Konstrukce náboje zajišťuje, že při střelbě nedochází k závadám, např. vzpříčení náboje.

IDEÁLNÍ PARAMETRY PRO VÝKON:

183-458m/s 0-46m

TOVÁRNÍ STŘELIVO:

CRITICAL DUTY



FTX® (Critical Defense®)

STRANA 58

- » Patentovaný design FlexTip® odolává ucpávání i při střelbě skrz oblečení.
- » Poskytuje konzistentní a spolehlivou expanzi a výkon.
- » Omezená penetrace pro použití v domácnosti a v sebeobraně.

IDEÁLNÍ PARAMETRY PRO VÝKON:

Handgun: 183-458m/s
 Rifle: 427-671m/s 0-46m

TOVÁRNÍ STŘELIVO:

CRITICAL DEFENSE



DGH™ **NOVINKA**

STRANA 54

- » Chráněná plochá špička je pevně spojená s jádrem, což zajišťuje maximální přímý průnik a snižuje vychýlení.
- » Oči na cíli – plášťová střela DGH™ (z angl. Dangerous Game Handgun) nevytváří na rozdíl od tvrdých litých střel žádný kouř a umožňuje rychlejší následné střelení.
- » Oblíbené možnosti nábojů s vysokým kalibrem pro větší energii z vaší oblíbené krátké zbraně na odlehlém venkově.

IDEÁLNÍ PARAMETRY PRO VÝKON:

305-610m/s 0-46m

TOVÁRNÍ STŘELIVO:

BACKCOUNTRY DEFENSE

Anatomie STŘELIVA HORNADY®

V Hornady jsme začali vyrábět střelivo, abychom poskytli každému lovcovi a všem kdo nepřebíjí další výhodu – přesnost ručního nabíjení v nábojnici plněné ve výrobě. Začínáme střelami Hornady. Jsou to ty stejné, které přebíječi používají pro dokonalou přesnost a spolehlivý výkon. Každá nábojnice je nabíjena těmito střelami z našich přesných lisů, jedna po druhé.

Před uložením do boxu střelivo pečlivě kontrolujeme. Nábojnice, zápalky a střely jsou ještě nakonec pečlivě prověřovány z hlediska vad, oděrek nebo nedokonalostí. Pokud není každý náboj dokonalý, nedáme ho do prodeje.





STŘELY

Nejdůležitější část vyrobeného náboje je střela. Střely Hornady, používané ručními přebíječi po celém světě, jsou legendární díky své spolehlivosti a výkonu.

NÁBOJNICE

Většina střeliva Hornady je plněna do nábojnic vyrobených u nás. Naše mosazné nábojnice vyrábíme pro spolehlivé přebíjení, odolné proti korozi, se správnou tvrdostí a schopností odolávat maximálním tlakům v komoře. Důsledně měříme těsnou koncentricitu stěny a dokonce naše nábojnice kalibračně testujeme pro zajištění rovnoměrné expanze nábojnice během výstřelu. Díky tomuto kroku ve výrobním procesu nábojnice Hornady zajišťují správné usazení střely, a to jak v nábojnici, tak i komoře, díky čemuž nakonec poskytují optimální rychlost, konzistentní přesnost a rychlé přebití.



PRACH

Prach v každé střele je specificky vybrán na základě výkonu, tlaku, rychlosti a přesnosti. Používáme pouze nejkvalitnější prachy na trhu. Každá nová várka prachu, který používáme, je dvakrát kontrolována z hlediska konzistence. Neustálé testování a výzkum zaručují optimálně zvolené prachy.

ZÁPALKY

Vybíráme zápalky, u kterých je prokázána schopnost efektivního výkonu. Jsou pečlivě přizpůsobeny každé navážce a volíme ty, které fungují rychle a konzistentně - bez prodlevy zapálí celou prachovou náplň.



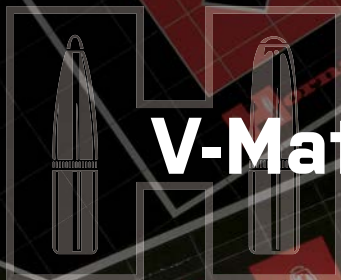

V-Match®



Rekordy padají a škodná se třese!

STŘELY ELD-VT™

Střely ELD-VT™ jsou navrženy za pomoci těch nejmodernějších technologií a mohou se chlubit dobrou retencí rychlosti, zvýšenou odolností proti větru a sníženým poměrem hmotnosti a délky pro nesmírně plochou trajektorii a rychlou expanzi. Ať už se vydáte na lov škodné, nebo usilujete o vítězství na střílnici, konstrukce těchto střel vám zaručí maximální přesnost a výkon.

PRÉMIOVÉ KOMPONENTY

V každém náboji jsou použity ty nejkvalitnější komponenty, které jsou pečlivě nabity tak, aby vyhovovaly přesným specifikacím, což z nich činí nepřekonatelné přesné pomocníky.

MODERNÍ, ČISTĚ HOŘÍCÍ STŘELNÉ PRACHY

Pečlivě vybrané pro jejich konzistenci bez ohledu na teplotu. Díky tomu můžete střílet s jistotou a vědomím, že každé stisknutí spouště bude mít stejně výjimečný výkon, ať už soutěžíte v letních vedrech, nebo lovíte škodnou v zimním chladu.



**NASKENUJTE
PRO VÍCE
INFORMACÍ**

V-MATCH®

NÁBOJ	STŘELA	POLOŽKA	PN
22 ARC	62 gr. (4,0 g) ELD-VT®	81542	20
6mm ARC	80 gr. (5,2 g) ELD-VT®	81603	20
6mm Creedmoor	80 gr. (5,2 g) ELD-VT®	81397	20
6.5 Grendel	100 gr. (6,5 g) ELD-VT®	81521	20
6.5 Creedmoor	100 gr. (6,5 g) ELD-VT®	81504	20

► Balistické informace najdete na stranách 176-185.



LISA HOFMANN @LISL_HOFMANN



KRISTOFFER CLAUSEN @KRISTOFFERCLAUSEN



OSAZENO:



ELD-VT®
Viz strana 76



SEBASTIAN ENDRES @SEBASTIAN.ENDRES



Outfitter®



Čeká nás dobrodružství.

TŘEŠNIČKA VE FORMĚ STŘELY CX™

Střela CX™ (Copper alloy eXpanding) představuje nejpokročilejší jedolitou loveckou střelu na trhu. Tato vysoce přesná střela poskytuje rovnoměrnou, kontrolovanou expanzi a zachovává si větší procento své hmotnosti pro hlubší průnik, dokonce i skrz kosti.

UTĚSNĚNÁ ZÁPALKA A ŠPIČKA NÁBOJNIC

Vítr, déšť nebo sníh – toto střelivo neodstraší žádné počasí. S vodotěsnou ochranou je Outfitter® ideální i do těch nejnáročnějších podmínek.

UNIVERZÁLNÍ VÝKON

Bezolovnaté střely pro oblasti se zákazem použití olova a jsou vhodné i pro jiná použití, která vyžadující netradiční střely.



**NASKENUJTE
PRO VÍCE
INFORMACÍ**

OUTFITTER®

AMMUNITION

STŘELIVO

STŘELY

PŘEBÍJENÍ

SECURITY

PŘÍSLUŠENSTVÍ



NÁBOJ	STŘELA	POLOŽKA	PN
243 Win	80 gr. (5,2 g) CX®	804574	20
257 Wby Mag	90 gr. (5,8 g) CX®	813624	20
6.5 Creedmoor	120 gr. (7,8 g) CX®	814874	20
6.5 PRC	130 gr. (8,4 g) CX®	81622	20
270 Win	130 gr. (8,4 g) CX®	805294	20
270 WSM	130 gr. (8,4 g) CX®	805574	20
7mm Rem Mag	150 gr. (9,7 g) CX®	806114	20
7mm WSM	150 gr. (9,7 g) CX®	805514	20
7mm PRC	160 gr. (10,4 g) CX®	80713	20
308 Win	150 gr. (9,7 g) CX®	80982	20
308 Win	165 gr. (10,7 g) CX®	809864	20
30-06 Sprg (CIP)	150 gr. (9,7 g) CX®	81129	20
30-06 Sprg (CIP)	180 gr. (11,7 g) CX®	811864	20
300 WSM	180 gr. (11,7 g) CX®	822034	20
300 Win Mag	180 gr. (11,7 g) CX®	821974	20
300 Wby Mag	180 gr. (11,7 g) CX®	822124	20
300 PRC	190 gr. (12,3 g) CX®	82164	20
300 Rem Ultra Mag	180 gr. (11,7 g) CX®	82084	20
338 Win Mag	225 gr. (14,6 g) CX®	823394	20
375 Ruger	250 gr. (16,2 g) CX®	823374	20
375 H&H Mag	250 gr. (16,2 g) CX®	823314	20

► Balistické informace najdete na stranách 176-185.



MIKE ROBINSON @MIKEROBINSONCHEF

OSAZENO:



701 m/s



793 m/s

CX®
Viz strana 82

BEZOLOVNATÉ

OWEN BEARDSMORE @CERVUSUK



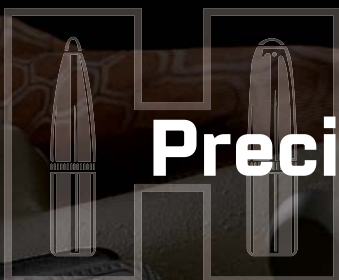

Precision Hunter®



Nedělejte kompromisy na žádnou vzdálenost.

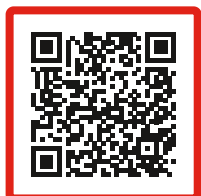

**NASKENUJTE
PRO VÍCE
INFORMACÍ**

NEJLEPŠÍ BALISTICKÝ KOEFICIENT VE SVÉ KATEGORII

Špička Heat Shield, ověřená Dopplerovým radarem, odolává účinkům aerodynamického zahřívání a drží si tvar, díky čemuž si zachovává nejvyšší balistický koeficient ve své třídě po celé trajektorii.

ZÁVODNÍ LOVECKÉ STŘELIVO

Zjednodušený design secant ogive s optimální zúženou zádí, vysoce koncentrický plášť střel a špička Heat Shield společně poskytují výrazně lepší aerodynamickou účinnost.

OHROMUJÍCÍ VÝKON PŘI OBVYKLÝCH VZDÁLENOSTECH

Při vysoké rychlosti a ve vzdálenosti 0–366 metrů střela po své penetrační dráze neustále expanduje. Kombinace silného dřívku pláště a vysokého kroužku InterLock zajistí, že jádro a plášť zůstanou pohromadě, což vede k zachování 50–60 % hmotnosti.

NEJLEPŠÍ DOPADOVÝ VÝKON VE VĚTŠÍ VZDÁLENOSTI NA TRHU

Při nízké rychlosti a dopadem na více než 366 metrů se špička Heat Shield vrazí do střely, pak začíná expanze. Nabízí řízenou expanzi s velkou stabilitou a zachováním 85–90 % hmotnosti, čímž střela poskytuje hlubokou penetraci a velkou ranivost.



PRECISION HUNTER®

NÁBOJ	STŘELA	POLOŽKA	PN
22 ARC NOVINKA	80 gr. (5,2 g) ELD-X®	81544	20
6mm ARC	103 gr. (6,7 g) ELD-X®	81602	20
243 Win	90 gr. (5,8 g) ELD-X®	80462	20
6mm Creedmoor	103 gr. (6,7 g) ELD-X®	81392	20
25-06 Rem	110 gr. (7,1 g) ELD-X®	8143	20
257 Wby Mag	110 gr. (7,1 g) ELD-X®	81364	20
6.5 Creedmoor	143 gr. (9,3 g) ELD-X®	81499	20
6.5 PRC	143 gr. (9,3 g) ELD-X®	81621	20
270 Win	145 gr. (9,4 g) ELD-X®	80536	20
270 WSM	145 gr. (9,4 g) ELD-X®	80558	20
7mm-08 Rem	150 gr. (9,7 g) ELD-X®	85578	20
280 Rem	150 gr. (9,7 g) ELD-X®	81587	20
280 Ackley Improved	162 gr. (10,5 g) ELD-X®	85586	20
7mm Rem Mag	162 gr. (10,5 g) ELD-X®	80636	20
7mm WSM	162 gr. (10,5 g) ELD-X®	80552	20
7mm PRC	175 gr. (11,3 g) ELD-X®	80712	20
28 Nosler	162 gr. (10,5 g) ELD-X®	8069	20
7mm STW	162 gr. (10,5 g) ELD-X®	80851	20
308 Win	178 gr. (11,5 g) ELD-X®	80994	20
30-06 Sprg	178 gr. (11,5 g) ELD-X®	81174	20
300 Rem SA Ultra Mag	178 gr. (11,5 g) ELD-X®	82144	20
300 RCM	178 gr. (11,5 g) ELD-X®	82224	20
300 WSM	200 gr. (13,0 g) ELD-X®	82208	20
300 Win Mag	178 gr. (11,5 g) ELD-X®	82041	20
300 Win Mag	200 gr. (13,0 g) ELD-X®	82002	20
300 Wby Mag	200 gr. (13,0 g) ELD-X®	82213	20
300 PRC	212 gr. (13,7 g) ELD-X®	82166	20
300 Rem Ultra Mag	220 gr. (14,3 g) ELD-X®	8209	20
30-378 Wby Mag	220 gr. (14,3 g) ELD-X®	82214	20
338 Win Mag	230 gr. (14,9 g) ELD-X®	82222	20
338 Lapua Mag	270 gr. (17,5 g) ELD-X®	82313	20

▶ Balistické informace najdete na stránkách 176-185.



Vědecké vysvětlení toho, jak špička Heat Shield® a střela ELD-X® navždy změnily lov, naleznete na stránce hornady.com/heat-shield

OSAZENO:



549 m/s



811 m/s

ELD-X®
Viz strana 80



@PEDROAMPUEROCA



@JENS_KJAER_KNUDSEN



Performance[®]



Skutečně to je... raketová věda!



**NASKENUJTE
PRO VÍCE
INFORMACÍ**

PROGRESIVNÍ PRACHY HORNADY

Vysoce účinné střelné prachy Performance střelu zrychlují po delší dobu, což má za následek zvýšení ústové rychlosti až o 61m/s bez dodatečného navýšení tlaků. Důsledkem toho je zvýšená rychlost bez zvětšeného zpětného rázu.

VYLEPŠENÁ PŘESNOST A ZÁSAH

Díky vyšší rychlosti Performance letí po plošší trajektorii a méně jí unáší vítr, což vede k lepší přesnosti a většímu přenosu energie a ve finále i maximálnímu koncovému výkonu.

STEJNĚ UNIVERZÁLNÍ JAKO RYCHLÝ

Špičkové, všestranné náboje Performance jsou k dispozici od 17 Hornet až 444 Marlin a jsou vhodné pro všechny typy střelných zbraní, včetně poloautomatických, pákových a pumpovacích zbraní.

OVĚŘENÉ STŘELY HORNADY

Osazeno střelami Hornady SST, CX a InterLock, díky kterým je jedno na jakou zvěř jsou použity.



SUPERFORMANCE.

NÁBOJ	STŘELA	POLOŽKA	PN
223 Rem	50 gr. (3,2 g) CX®	83292	20
5.56 NATO	55 gr. (3,6 g) CX®	812544	20
22 ARC NOVINKA	70 gr. (4,5 g) CX®	81539	20
243 Win	95 gr. (6,2 g) SST®	80463	20
6mm Rem	95 gr. (6,2 g) SST®	81663	20
6mm Creedmoor	90 gr. (5,8 g) CX®	813944	20
257 Roberts +P	117 gr. (7,6 g) SST®	81353	20
25-06 Rem	90 gr. (5,8 g) CX®	814464	20
25-06 Rem	117 gr. (7,6 g) SST®	81453	20
6.5X55	140 gr. (9,1 g) SST®	85507	20
260 Rem	129 gr. (8,4 g) SST®	8552	20
6.5 Creedmoor	120 gr. (7,8 g) CX®	814904	20
6.5 Creedmoor	129 gr. (8,4 g) SST®	81496	20
270 Win	130 gr. (8,4 g) SST®	80543	20
270 Win	130 gr. (8,4 g) CX®	80524	20
270 Win	140 gr. (9,1 g) SST®	80563	20
7mm-08 Rem	139 gr. (9,0 g) SST®	80573	20
7mm-08 Rem	139 gr. (9,0 g) CX®	805764	20
7mm Rem Mag	139 gr. (9,0 g) SST®	80593	20
7mm Rem Mag	154 gr. (10,0 g) SST®	8061	20
7mm Rem Mag	162 gr. (10,5 g) SST®	80633	20
300 Savage	150 gr. (9,7 g) SST®	82221	20
308 Win	150 gr. (9,7 g) CX®	80944	20
308 Win	150 gr. (9,7 g) SST®	80933	20
308 Win	165 gr. (10,7 g) SST®	80983	20
308 Win	165 gr. (10,7 g) CX®	80990	20
30 TC	150 gr. (9,7 g) SST®	81004	20
30-06 Sprg	150 gr. (9,7 g) CX®	81124	20
30-06 Sprg	150 gr. (9,7 g) SST®	81093	20
30-06 Sprg	165 gr. (10,7 g) SST®	81153	20
30-06 Sprg	165 gr. (10,7 g) CX®	81169	20
30-06 Sprg	180 gr. (11,7 g) SST®	81183	20
300 Win Mag	165 gr. (10,7 g) CX®	820264	20
300 Win Mag	180 gr. (11,7 g) SST®	82193	20
338 RCM	225 gr. (14,6 g) SST®	82236	20
338 Win Mag	200 gr. (13,0 g) SST®	82223	20
338 Win Mag	225 gr. (14,6 g) SST®	82233	20
35 Whelen	200 gr. (13,0 g) InterLock® SP	81193	20
444 Marlin	265 gr. (17,2 g) InterLock® FP	82453	20

► *Balistické informace najdete na stranách 176-185.*

Brokové náboje Superformance®

Další informace naleznete na straně 65.

NÁBOJ	STŘELA/SHOT	POLOŽKA	PN
12 GA 2 3/4" (12/70) Slug	300 gr. (19,4 g) MonoFlex®	86236	5

► *Balistické informace najdete na stranách 176-185.*

OSAZENO:



SST®
Viz strana 77



CX®
Viz strana 82



InterLock®
Viz strana 84

ROUVEN KREIENMEIER @JAGEN.NRW_OFFICIAL



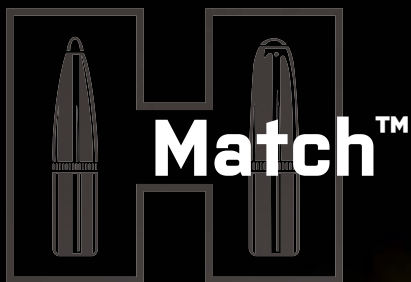

Rozdíl mezi závodem a dominancí.



**NASKENUJTE
PRO VÍCE
INFORMACÍ**

SKUTEČNĚ PŘESNÉ ZÁVODNÍ NÁBOJE

Jsou osazeny střelami ELD Match nebo BTHP Match™ a splňují ty nejvyšší standardy přesnosti, se kterými se můžete v oboru setkat.

SPECIÁLNĚ VYBRANÉ NÁBOJNICE

Výběr nábojnic určují ta nejpřísnější kritéria. Rovnoměrnost tloušťky stěny, vnitřní kapacita a konzistentní koncentricita stěny – to vše hraje při výrobě nejspolehlivějších nábojů roli.

SPECIÁLNĚ PŘÍZPŮSOBENÉ PRACHY

Prachy jsou důkladně vybírány ke každému specifickému plnění, aby byl zajištěn optimální tlak, rychlost a konzistentní přesnost.

PŘÍSNÁ KONTROLA KVALITY

Přísná kontrola kvality munice Hornady Match™ zajišťuje správné usazení střely, konzistentní nabíjení a tlaky, optimální rychlost, stálou celkovou délku a konzistentní přesnost.



MATCH™

STŘELIVO

NÁBOJ	STŘELA	G1 BC	POLOŽKA	PN
223 Rem	73 gr. (4,7 g) ELD® Match	.398	80269	20
223 Rem	75 gr. (4,9 g) BTHP Match™	.395	8026	20
224 Valkyrie	88 gr. (5,7 g) ELD® Match	.545	81534	20
22 ARC	88 gr. (5,7 g) ELD® Match	.545	81543	20
6mm ARC	108 gr. (7,0 g) ELD® Match	.536	81608	20
6mm GT NOVINKA	109 gr. (7,1 g) ELD® Match		81597	20
6mm Creedmoor	108 gr. (7,0 g) ELD® Match	.536	81391	20
260 Rem	130 gr. (8,4 g) ELD® Match	.554	8553	20
6.5 Creedmoor	120 gr. (7,8 g) ELD® Match	.486	81491	20
6.5 Creedmoor	140 gr. (9,1 g) ELD® Match	.610	81500	20
6.5 Creedmoor	147 gr. (9,5 g) ELD® Match	.697	81501	20
6.5 PRC	147 gr. (9,5 g) ELD® Match	.697	81620	20
7mm PRC	180 gr. (11,7 g) ELD® Match	.796	80711	20
308 Win	168 gr. (10,9 g) ELD® Match	.523	80966	20
308 Win	168 gr. (10,9 g) BTHP Match™	.450	8097	20
308 Win	178 gr. (11,5 g) BTHP Match™	.530	8105	20
300 Win Mag	178 gr. (11,5 g) ELD® Match	.547	82043	20
300 Win Mag	195 gr. (12,6 g) ELD® Match	.584	82180	20
300 PRC	225 gr. (14,6 g) ELD® Match	.777	82162	20
338 Lapua Mag	250 gr. (16,2 g) BTHP Match™	.670	8230	20
338 Lapua Mag	285 gr. (18,5 g) ELD® Match	.829	82300	20
50 BMG	750 gr. (48,6 g) A-MAX®	1.050	8270	10

▶ Balistické informace najdete na stranách 176-185.



Vintage Match™

Munice Vintage Match™ byla vyvinuta pro závodního střelce. Je volně prodejná a poskytuje špičkovou kvalitu pro střelce, který hledá alternativní závodní třídu místo ručně přebíjené munice.

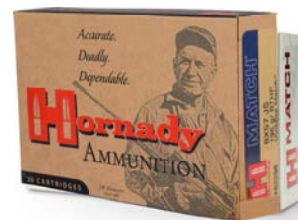

NÁBOJ	STŘELA	G1 BC	POLOŽKA	PN
30-06 Sprg M1 Garand	168 gr. (10,9 g) ELD® Match	.523	81171	20
8X57 JS	196 gr. (12,7 g) BTHP Match™	.525	82298	20

▶ Balistické informace najdete na stranách 176-185.



Superformance® Match™

Nároční závodní střelci ocení výhody Superformance Match™ – vyšší ústová rychlost, fenomenální přesnost, zvýšený dostřel a zvýšená odolnost proti větru.



NÁBOJ	STŘELA	G1 BC	POLOŽKA	PN
223 Rem	75 gr. (4,6 g) BTHP Match™	.395	80264	20
5.56 NATO*	75 gr. (4,6 g) BTHP Match™	.395	81264	20
308 Win	168 gr. (10,9 g) ELD® Match	.523	80963	20

▶ Balistické informace najdete na stranách 176-185.



* 5,56 Střelivo NATO není určeno pro pušky 223 Rem. Munice Superformance® Match™ nemusí být kompatibilní se všemi plynovými zbraněmi.

OSAZENO:



BTHP
Viz strana 78



ELD® Match
Viz strana 74



A-MAX®

STŘELY

PŘEBÍJENÍ

SECURITY

PŘÍSLUŠENSTVÍ



LEVERevolution®



Patent No.
8,413,587 & 7,380,502



**NASKENUJTE
PRO VÍCE
INFORMACÍ**

Všechna ostatní řešení pro pákové zbraně jsou zbytečná.

TECHNOLOGIE FLEX TIP

Patentovaná technologie Flex Tip poskytuje vyšší balistické koeficienty a zvýšenou rychlost až o 75 m/s oproti tradičním plochým navážkám a je bezpečná i pro trubkové zásobníky.

VÍCE ENERGIE DO CÍLE

LEVERevolution překonává konvenčně plněnou munici se zachováním vysokého procenta hmotnosti a předává až o 40 % více energie. Plošší trajektorie poskytují vynikající výkonnost dopadu při střelbě na dálku.

SPOLEHLIVÁ EXPANZE I V RUČNÍCH ZBRANÍCH

U ručních zbraní se duté střely otvírají příliš rychle a snižují při vyšších rychlostech penetraci. Technologie Flex Tip umožňuje spolehlivou expanzi střely od 240 do 600+ m/s.

MODERNÍ PRACHY

Nové střelné prachy zajišťují maximální ústovou rychlost při zachování konvenčních tlaků.



NÁBOJ	STŘELA	POLOŽKA	PN
357 Magnum	140 gr. (9,1 g) FTX®	92755	25
41 Rem Mag	190 gr. (12,3 g) FTX®	9078	20
44 Rem Mag	225 gr. (14,6 g) FTX®	92782	20
45 Colt	225 gr. (14,6 g) FTX®	92792	20
25-35 Win	110 gr. (7,1 g) FTX®	8277	20
30-30 Win	140 gr. (9,1 g) MonoFlex®	82731	20
30-30 Win	160 gr. (10,4 g) FTX®	82730	20
308 Marlin Exp	160 gr. (10,4 g) FTX®	82733	20
32 Win Spl	165 gr. (10,7 g) FTX®	82732	20
338 Marlin Exp	200 gr. (13,0 g) FTX®	82240	20
348 Win	200 gr. (13,0 g) FTX®	82738	20
35 Rem	200 gr. (13,0 g) FTX®	82735	20
444 Marlin	265 gr. (17,2 g) FTX®	82744	20
45-70 GOVT*†	250 gr. (16,2 g) MonoFlex®	82741	20
45-70 GOVT*	325 gr. (21,1 g) FTX®	82747	20
450 Marlin	325 gr. (21,1 g) FTX®	82750	20

▶ Balistické informace najdete na stranách 176-185.

*Není určeno pro použití v revolverech. †2 000 Joulů+ na 100 m

POZNÁMKA: Inovativní konstrukce střel LEVERevolution® FTX® a MonoFlex® mohou vyžadovat novější podavače zásobníku, aby zajistily co nejlepší fungování posledního náboje v zásobníku některých zbraní.



OSAZENO:



FTX®
Viz strana 92



MonoFlex®
Viz strana 91

FLORIAN WAGNER @WAGNERPHOTO_FILM_ADVENTURES



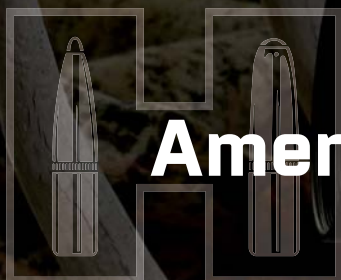

American Whitetail®



Udělejte z lovu boj do posledního dechu.



**NASKENUJTE
PRO VÍCE
INFORMACÍ**

VELKÁ PENETRACE A EXPANZE

American Whitetail je exkluzivně vybaven střelami Hornady InterLock s odkrytou olověnou špičkou pro řízenou expanzi a jádrem z olověné slitiny pro spolehlivý výkon.

MECHANICKY UZAMČENÝ PLÁŠŤ A JÁDRO

Kroužek InterLock uvnitř pláště střely je zapuštěn do jádra, což zajišťuje, že jádro a plášť zůstanou během expanze pohromadě pro maximální zachování hmotnosti a energie.

PRACHY PRO KAŽDOU LABORACI

Prémiové prachy plněné pro konvenční rychlosti jsou vybírány tak, aby bylo dosaženo optimálního tlaku a konzistence, čímž se zajistí, že každá laborace bude kompatibilní i s poloautomatickými zbraněmi.

OSVĚDČENÝ VÝKON, KDYŽ HO POTŘEBUJETE

Osvědčený výkon s hmotnostmi střel, které jsou celá desetiletí oblíbené při lovu spárkaté zvěře.



**AMERICAN
WHITETAIL®**

STŘELIVO

STŘELY

PŘEBÍJENÍ

SECURITY

PŘÍSLUŠENSTVÍ

NÁBOJ	STŘELA	POLOŽKA	PN
243 Win	100 gr. (6,5 g) InterLock®	8047	20
25-06 Rem	117 gr. (7,6 g) InterLock®	8144	20
6.5 Creedmoor	129 gr. (8,4 g) InterLock®	81489	20
270 Win	130 gr. (8,4 g) InterLock®	8053	20
270 Win	140 gr. (9,1 g) InterLock®	80534	20
7mm-08 Rem	139 gr. (9,0 g) InterLock®	8057	20
7mm Rem Mag	139 gr. (9,0 g) InterLock®	80591	20
7mm Rem Mag	154 gr. (10,0 g) InterLock®	80590	20
30-30 Win	150 gr. (9,7 g) InterLock® RN	80801	20
308 Win	150 gr. (9,7 g) InterLock®	8090	20
308 Win	165 gr. (10,7 g) InterLock®	80904	20
30-06 Sprg	150 gr. (9,7 g) InterLock®	8108	20
30-06 Sprg	180 gr. (11,7 g) InterLock®	81084	20
300 WSM	165 gr. (10,7 g) InterLock®	82204	20
300 Win Mag	150 gr. (9,7 g) InterLock®	8204	20
300 Win Mag	180 gr. (11,7 g) InterLock®	82044	20
350 Legend	170 gr. (11,0 g) InterLock®	81196	20
450 Bushmaster	245 gr. (15,9 g) InterLock®	82242	20

► Balistické informace
najdete na stranách 176-181.



American Whitetail® Shotgun Slugs

Další informace naleznete na straně 65.

NÁBOJ	STŘELA	POLOŽKA	PN
12 GA 2¾" (12/70) Slug	325 gr. (21,1 g) InterLock®	86271	5
12 GA 2¾" (12/70) Rifled Slug	1 oz. (28,4 g) Rifled Slug	86234	5

► Balistické informace
najdete na stranách 176-185.

OSAZENO:



InterLock®
Viz strana 84



@LILLI_VS



PASCAL PROYART @CHEFPASCALHUNTING

Dangerous Game™ Series

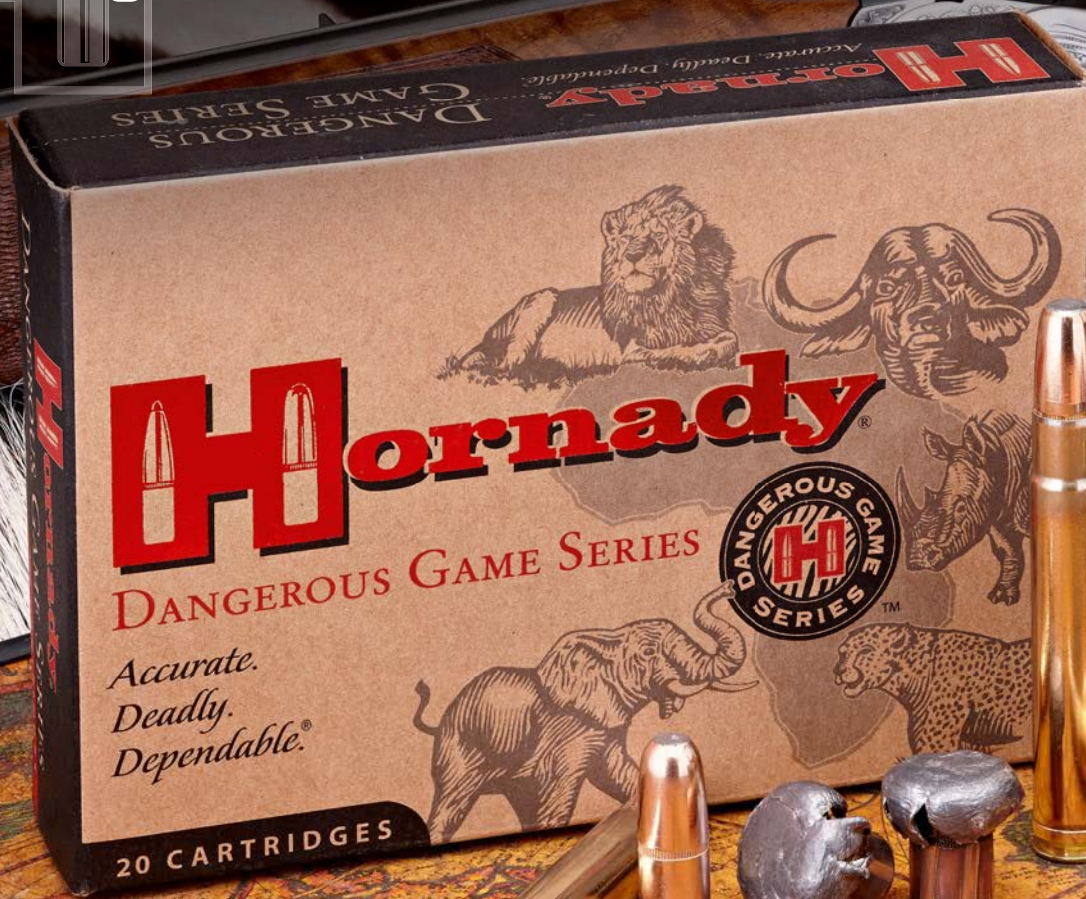

Z nebezpečí mít strach nemusíte.



**NASKENUJTE
PRO VÍCE
INFORMACÍ**

TĚŽKÉ, TVRDÉ STŘELY

Označení velká zvěř má svůj důvod. Řada Dangerous Game™ poskytuje velké, těžké střely o vysoké hmotnosti, aby se dokázala vypořádat s velkou pětkou nebo s tou největší zvěří, ať už lovíte kdekoli.

NEJLEPŠÍ DVOJITÝ ÚDER

Začněte ultimátní úder jedním až dvěma zásahy s řízenou expanzí u střely DGX® Bonded. Pokračujte hlubokou penetrací DGS® přes silnou kůži, hustou svalovinu a tvrdou kost.

NEJLEPŠÍ STŘELNÉ PRACHY NA VELKOU ZVĚŘ

Prachy jsou důkladně vybírány ke každému specifickému plnění pro optimální tlak, rychlost a ovládání u dvojáků. Některé z našich náplní řady Dangerous Game™ obsahují technologii střelných prachů Superformance.

SPOLEHLIVOST I DALEKO OD DOMOVA

Vyrábí se za přísných kontrol kvality pro optimální výkon při lovu ve vaší cílové lokalitě.



NÁBOJ	STŘELA	POLOŽKA	PN
9.3 x 62	286 gr. (18,5 g) InterLock® SP-RP	82303	20
9.3 x 74R	286 gr. (18,5 g) InterLock® SP-RP	82304	20
376 Steyr	225 gr. (15,6 g) InterLock® SP-RP	8234	20
376 Steyr	270 gr. (17,5 g) InterLock® SP-RP	8237	20
375 Ruger	270 gr. (17,5 g) InterLock® SP-RP	8231	20
375 Ruger	300 gr. (19,4 g) DGX® Bonded	82336	20
375 Ruger	300 gr. (19,4 g) DGS®	8232	20
375 H&H Mag Superperformance®	270 gr. (17,5 g) InterLock® SP-RP	8508	20
375 H&H Mag	300 gr. (19,4 g) DGX® Bonded	82334	20
375 H&H Mag	300 gr. (19,4 g) DGS®	82322	20
450-400 Nitro Express 3"	400 gr. (25,9 g) DGX® Bonded	82432	20
450-400 Nitro Express 3"	400 gr. (25,9 g) DGS®	8242	20
416 Ruger	400 gr. (25,9 g) DGX® Bonded	82667	20
416 Ruger	400 gr. (25,9 g) DGS®	82666	20
416 Rem Mag	400 gr. (25,9 g) DGX® Bonded	82672	20
416 Rem Mag	400 gr. (25,9 g) DGS®	82674	20
416 Rigby	400 gr. (25,9 g) DGX® Bonded	82661	20
416 Rigby	400 gr. (25,9 g) DGS®	8265	20
500-416 Nitro Express	400 gr. (25,9 g) DGX® Bonded	82683	20
500-416 Nitro Express	400 gr. (25,9 g) DGS®	82682	20
404 Jeffery	400 gr. (25,9 g) DGX® Bonded	82381	20
404 Jeffery	400 gr. (25,9 g) DGS®	8239	20
450 Nitro Express 3¼"	480 gr. (31,1 g) DGX® Bonded	8257	20
450 Nitro Express 3¼"	480 gr. (31,1 g) DGS®	8256	20
458 Win Mag Superperformance®	500 gr. (32,4 g) DGX® Bonded	85834	20
458 Win Mag Superperformance®	500 gr. (32,4 g) DGS®	8585	20
458 Lott	500 gr. (32,4 g) DGX® Bonded	82614	20
458 Lott	500 gr. (32,4 g) DGS®	8262	20
470 Nitro Express	500 gr. (32,4 g) DGX® Bonded	82631	20
470 Nitro Express	500 gr. (32,4 g) DGS®	8264	20
500 Nitro Express 3"	570 gr. (37,0 g) DGX® Bonded	82689	20
500 Nitro Express 3"	570 gr. (37,0 g) DGS®	8269	20

► Balistické informace najdete na stranách 176-185.

OSAZENO:



DGS®
Viz strana 87



DGX® Bonded
Viz strana 86



InterLock®
Viz strana 84



MAGNUS PELZ @MPWILDLIFEMANAGEMENT



Subsonic



To ticho je ohlušující.

JE TAK TICHÉ, ŽE USLYŠÍTE PRASE PADNOUT NA ZEM

Střelivo Hornady Subsonic není tak hlučné jako nadzvukové náboje a ve spojení s tlumičem je ještě tišší.

NEFALŠOVANĚ EXPANZNÍ A PŘESNÁ

Špička Flex Tip střely Sub-X díky kombinaci dlouhých drážek ve zlaceném kovovém plášti a plochého profilu střely expanduje při nízkých rychlostech bez ztráty přesnosti.

IDEÁLNÍ PRO ZAČÍNÁJÍCÍ STŘELCE

Se sníženou hlučností a menším zpětným rázem je Hornady Subsonic ideálním tréninkovým nábojem pro začínající střelce a poskytuje příjemnější a úspěšnější střelecký zážitek pro každého.

PRACHY OPTIMALIZOVANÉ PRO SUBSONICKÉ POUŽITÍ

Jedinečné prachy pro subsonické použití redukují záblesky z hlavně, ať už jsou opatřeny tlumičem či nikoliv.



**NASKENUJTE
PRO VÍCE
INFORMACÍ**

SUBSONIC

AMMUNITION

STŘELIVO

STŘELY

PŘEBÍJENÍ

SECURITY

PŘISLUŠENSTVÍ



Subsonic Rifle

NÁBOJ	STŘELA	POLOŽKA	PN
300 Blackout	190 gr. (12,3 g) Sub-X®	80877	20
30-30 Win	175 gr. (11,3 g) Sub-X®	80809	20
7.62x39	255 gr. (16,5 g) Sub-X®	80787	20
338 ARC NOVINKA	307 gr. (19,9 g) Sub-X®	82272	20
350 Legend	250 gr. (16,2 g) Sub-X®	81198	20
450 Bushmaster	395 gr. (25,6 g) Sub-X®	82247	20
45-70 GOVT	410 gr. (26,6 g) Sub-X®	82742	20

▶ Balistické informace najdete na stranách 176-185.

Subsonic Handgun

NÁBOJ	STŘELA	POLOŽKA	PN
9mm Luger	147 gr. (9,5 g) XTP®	90287	25
40 S&W	180 gr. (11,7 g) XTP®	91369	20
45 Auto	230 gr. (14,9 g) XTP®	90971	20

▶ Balistické informace najdete na stranách 176-185.

Prohlášení: Jedná se o subsonické střelivo (se sníženou rychlostí), které nebude poskytovat stejnou ústovou energii jako konvenčně laborované střelivo. Pokud lovíte s tímto výrobkem, přečtěte si všechny platné předpisy a zákony týkající se energie střely a/nebo ústové rychlosti pro oblast a zvěř, která má být lovena, ujistěte se, že jim rozumíte a řiďte se jimi.



HEATHER FULSON

OSAZENO:



SUB-X®
Viz strana 90



XTP®
Viz strana 94



JEFF CRAMBLIT



JOHN WINSTON TRUITT



Hornady International™

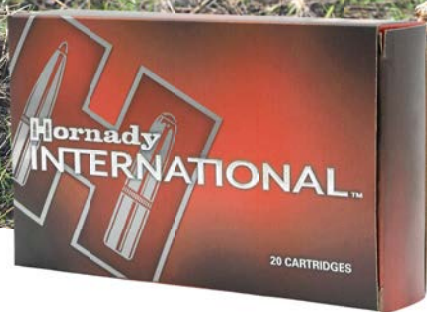

Nejlepší střela, maximální výkon.

PŘESNOST PO CELÉM SVĚTĚ

Hornady International, poskytující přesnost a výkon lovcům po celém světě, nabízí střelu ECX™ (Extreme Copper alloy eXpanding), která je laborována na ty nejoblíbenější evropské rozměry komor.

JEDNOLITÁ STŘELA ZE SLITINY MĚDI

Tato jednodílná střela z bezolovnaté slitiny mědi byla navržena pro zachování 95% a více hmotnosti s omezenou fragmentací a neuvěřitelně hlubokou penetrací, dokonce i skrz kost.

PLOCHÁ POLYMEROVÁ ŠPIČKA

Plochá polymerová špička se vmáčkne do dutiny v přední části střely, čímž se vytvoří rovnoměrná expanze.

OPTIMÁLNÍ GEOMETRIE DRÁŽKY

Drážky na střele ECX™ byly optimalizovány pro snížení odporu, což v důsledku přináší lepší zachování rychlosti na velké vzdálenosti a doručení více energie do cíle.



**NASKENUJTE
PRO VÍCE
INFORMACÍ**



 fa_oettingen_spielberg

Hornady INTERNATIONAL™

Hornady International™

NÁBOJ	STŘELA	POLOŽKA	PN
223 Rem	50 gr. (3,2 g) ECX®	832604	20
6.5x55	140 gr. (9,1 g) ECX®	814784	20
7x57	150 gr. (9,7 g) ECX®	815584	20
7x64	150 gr. (9,7 g) ECX®	81579	20
308 Win	125 gr. (8,1 g) ECX®	808684	20
308 Win	150 gr. (9,7 g) ECX®	809484	20
308 Win	165 gr. (10,7 g) ECX®	809914	20
30-06 Sprg	150 gr. (9,7 g) ECX®	811284	20
30-06 Sprg	165 gr. (10,7 g) ECX®	811614	20
300 Win Mag	165 gr. (10,7 g) ECX®	820384	20
8x57 JS (IS)	180 gr. (11,7 g) ECX®	822974	20
8.5x55 Blaser NOVINKA	185 gr. (12,0 g) ECX®	82281	20
9.3x62	250 gr. (16,2 g) ECX®	823084	20

▶ Balistické informace najdete na stranách 176-185.



ANDREAS BARTH @DREISPROSS

OSAZENO:



ECX®
Viz strana 79

BEZOLOVNATÉ



GEROLD, FRIEDRICH & PAUL REILMANN @HUNTERBROTHERSOFFICIAL



Custom International™



Osvědčené laborace pro zahraniční lovce.

VYNIKAJÍCÍ NABÍDKA STŘEL

Střelivo Hornady Custom™, která je k dispozici v široké škále loveckých ráží, je laborováno střelami InterLock, SST, V-MAX, FTX a CX™, které poskytují všestrannou řadu loveckého střeliva pro váš preferovaný zážitek ze střelby.

EXPANZE A PENETRACE

Munice Custom™, jednička v oboru a oblíbená u zákazníků, vyvažuje expanzi a je vhodná pro zvěř střední a velké velikosti.

BEZPRECEDENTNÍ DESIGN SECANT OGIVE

Většina střeliva Custom™ obsahuje střely s designem secant ogive. Profil vyvinutý společností Hornady vede k optimální kombinaci balistické účinnosti a nosné plochy pro plošší trajektorii a menší odpor.

VŠESTRANNÉ A EFEKTIVNÍ

Střelivo Custom™ poskytuje všestranné řešení pro lov, cvičení na terč nebo jen obyčejnou zábavu.



**NASKENUJTE
PRO VÍCE
INFORMACÍ**



CUSTOM INTERNATIONAL™

STŘELIVO

Custom™ International

NÁBOJ	STŘELA	POLOŽKA	PN
6.5 Creedmoor	140 gr. (9,1 g) InterLock® SP	81502	20
308 Win	180 gr. (11,7 g) InterLock® SP	80993	20
308 Win	220 gr. (14,3 g) InterLock® RN	8107	20
30-06 Springfield	180 gr. (11,7 g) InterLock® SP	81182	20
30-06 Springfield	220 gr. (14,3 g) InterLock® RN	8114	20
300 Win Mag	180 gr. (11,7 g) InterLock® SP	8206	20
8x57	195 gr. (12,6 g) InterLock® SP	82291	20
9.3x62	286 gr. (18,5 g) InterLock® SP	82302	20

► Balistické informace najdete na stranách 176-185.

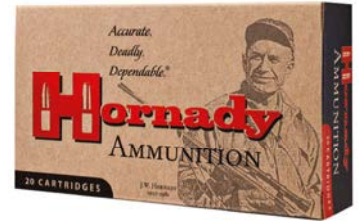

Custom™ Rifle

NÁBOJ	STŘELA	POLOŽKA	PN
218 Bee	45 gr. (2,9 g) HP Match™	8307	20
223 Rem	55 gr. (3,6 g) SP Match™	80255	50
223 Rem	55 gr. (3,6 g) FMJ/BT	80275	50
243 Win	87 gr. (5,6 g) V-MAX®	80468	20
250 Savage	100 gr. (6,5 g) InterLock® SP	8132	20
6.5 Grendel	123 gr. (8,0 g) SST®	8152	20
6.8mm Rem SPC	100 gr. (6,5 g) CX®	834814	50
6.8mm Rem SPC	120 gr. (7,8 g) SST®	8347	20
275 Rigby	140 gr. (9,1 g) InterLock® SP	8070	20
300 Blackout	110 gr. (7,1 g) CX®	808794	20
300 Blackout	135 gr. (8,7 g) FTX®	80881	20
308 Win	150 gr. (9,7 g) SST®	8093	20
30-40 Krag	180 gr. (11,7 g) InterLock® SP	81202	20
303 British	150 gr. (9,7 g) InterLock® SP	8225	20
338 Lapua Mag	240 gr. (15,6 g) CX®	82318	20
350 Legend	165 gr. (10,7 g) FTX®	81197	20
358 Win	200 gr. (13,0 g) InterLock® SP	91318	20
405 Win	300 gr. (19,4 g) InterLock® SP	8241	20
450 Bushmaster	250 gr. (16,2 g) FTX®	82244	20

► Balistické informace najdete na stranách 176-185.

Custom™ Handgun

Viz strana 62.



OSAZENO:



BEZOLOVNATÉ

STŘELY

PŘEBÍJENÍ

SECURITY

PŘÍSLUŠENSTVÍ



Varmint Express®



Dokonalá přesnost.

NAVRŽENO PRO ZÁVODNÍ PŘESNOST

Díky polymerové špičce a aerodynamickému designu poskytuje střela V-MAX vysoký balistický koeficient, trajektorii vzdorující větru a dokonalou přesnost na všechny reálné vzdálenosti.

RYCHLÁ FRAGMENTACE PŘI ZÁSAHU

Zlacený kovový plášť, speciálně navržené olověné jádro a polymerová špička společně vytváří expanzi směrem ven a vedou k rychlé fragmentaci střely V-MAX.

NÁBOJNICE VYBRANÁ PRO ŠPIČKOVÝ VÝKON

Nábojnice se vybírá tak, aby splňovala vysoké standardy společnosti Hornady pro spolehlivé nabíjení, odolnost proti korozi, správnou tvrdost a schopnost odolávat maximálním tlakům v komoře.

STŘELNÉ PRACHY A ZÁPALKY

Prachy a zápalky jsou pečlivě vybírány tak, aby poskytovaly nejlepší výkon pro každou náplň.



**NASKENUJTE
PRO VÍCE
INFORMACÍ**



VARMINT EXPRESS®

STŘELIVO

STŘELY

PŘEBÍJENÍ

SECURITY

PŘÍSLUŠENSTVÍ

NÁBOJ	STŘELA	POLOŽKA	PN
22 Hornet	35 gr. (2,3 g) V-MAX®	8302	25
223 Rem	55 gr. (3,6 g) V-MAX®	8327	20
224 Valkyrie	60 gr. (3,9 g) V-MAX®	81531	20
22-250 Rem	50 gr. (3,2 g) V-MAX®	8336	20
22-250 Rem	55 gr. (3,6 g) V-MAX®	8337	20
220 Swift	55 gr. (3,6 g) V-MAX®	8324	20
6mm Creedmoor	87 gr. (5,6 g) V-MAX®	81393	20
6.5 Creedmoor	95 gr. (6,2 g) V-MAX®	81481	20

► Balistické informace najdete na stranách 176-185.

VARMINT EXPRESS® RIMFIRE

Ať už jde o préríjní psy, kojoty nebo lišky, řada munice Hornady Rimfire nabízí lovcům škodné vysokorychlostní malorážkové náboje. Jsou nabity buď střelami V-MAX, XTP nebo NTX. Tyto náplně navíc dodají dokonalou přesnost a dramatickou expanzi při zásahu.



NÁBOJ	STŘELA	POLOŽKA	PN
17 Mach 2	17 gr. (1,1 g) V-MAX®	83177	50
17 HMR	15.5 gr. (1,0 g) NTX®	83171	50
17 HMR	17 gr. (1,1 g) V-MAX®	83170	50
17 HMR	20 gr. (1,3 g) XTP®	83172	50
22 WMR	30 gr. (1,9 g) V-MAX®	83202	50
22 LR	40 gr. (2,6 g) LRN	83211	50

► Balistické informace najdete na stranách 176-185.

VARMINT EXPRESS® BUCKSHOT

Buckshot #4 je speciálně plněn pro zajištění řádného fungování v poloautomatických a pumpovacích brokovnicích a poskytuje stálý výkon díky naší technologii ucpávek, která umožňuje spolehlivou střelbu bez úpravy vaší zbraně.



NÁBOJ	STŘELA	POLOŽKA	PN
12 GA 2 3/4" (12/70)	1 oz. (28 g) #4 (6,1 mm) Buckshot	86243	10

► Balistické informace najdete na stranách 176-185.

OSAZENO:



V-Max®
Viz strana 88



NTX®
Viz strana 89



XTP®
Viz strana 94



LRN

BEZOLOVNATÉ



Superformance® Varmint



Rychlost zabíjí®

PRÉMIOVÉ PRACHY PRO VYŠŠÍ RYCHLOST

Vysoce účinné střelné prachy dosáhnou vyšší rychlost o 30 až o 60 m/s ve srovnání s konvenčními náplněmi bez dodatečného tlaku v komoře, zpětného rázu, síly výstřelu, citlivosti na teplotu nebo znečištění.

RYCHLÁ FRAGMENTACE PŘI ZÁSAHU

Jak V-MAX s olověným jádrem, tak NTX s jádrem z křehké slitiny mědi mají polymerovou špičku, která téměř okamžitě iniciuje expanzi a rychlou fragmentaci.

ZVÝŠENÝ DOSTŘEL A ENERGIE

Díky zvýšení rychlosti poskytuje Superformance Varmint vynikající přesnost, zvýšený dostřel, plošší trajektorie, menší snos větrem a také vyšší předanou energii do cíle.

UNIVERZÁLNÍ VÝKON

Superformance Varmint dosahuje optimálních výsledků u všech střelných zbraní, včetně poloautomaticů.



**NASKENUJTE
PRO VÍCE
INFORMACÍ**

SUPERFORMANCE. VARMINT™

STŘELIVO

STŘELY

PŘEBÍJENÍ

SECURITY

PŘÍSLUŠENSTVÍ

NÁBOJ	STŘELA/SHOT	POLOŽKA	PN
17 Hornet	20 gr. (1,3 g) V-MAX®	83005	25
204 Ruger	24 gr. (1,6 g) NTX®	83209	20
204 Ruger	32 gr. (2,1 g) V-MAX®	83204	20
204 Ruger	40 gr. (2,6 g) V-MAX®	83206	20
222 Rem	35 gr. (2,3 g) NTX®	8309	20
222 Rem	50 gr. (3,2 g) V-MAX®	8316	20
223 Rem	35 gr. (2,3 g) NTX®	83266	20
223 Rem	53 gr. (3,4 g) V-MAX®	8025	20
22-250 Rem	35 gr. (2,3 g) NTX®	8334	20
22-250 Rem	50 gr. (3,2 g) V-MAX®	83366	20
243 Win	58 gr. (3,8 g) V-MAX®	8343	20
243 Win	75 gr. (4,9 g) V-MAX®	83433	20

► Balistické informace
najdete na stranách 176-185.



BEN MCILWAINE @PRECISION.SHOOTING.UK

OSAZENO:



V-Max®
Viz strana 88



NTX®
Viz strana 89

BEZOLOVNATÉ



BJÖRN BLEISS @BJOERN_BLEISS



Hornady BLACK®



Zbraň Ameriky pohání BLACK®

IDEÁLNÍ MOŽNOSTI STŘEL HORNADY

V závislosti na ráži a použití jsou pro každý náboj vybrány nejlepší možné střely, aby byla zajištěna přesnost a výkon, jaký od Hornady očekáváte.

OPTIMALIZOVÁNO PRO RŮZNÉ PLATFORMY

Ať už s tlumičem nebo bez, nadzvukové nebo podzvukové, na pušku, středně dlouhou zbraň, karabinu nebo pistolí, Hornady BLACK má optimalizované laborace pro vynikající výkon na různých platformách.

ČISTÉ, PŘESNÉ A KONZISTENTNÍ

Speciální čistě hořící prachy mají za následek snížení záblesku z hlavně, a to i u pušek s krátkou hlavní. Vnitřní balistika a hmotnosti střel jsou optimalizovány pro přesnost a konzistenci.

VHODNÉ PRO RŮZNÉ ZBRANĚ

Navržené pro moderní, ale i starší střelné zbraně.



**NASKENUJTE
PRO VÍCE
INFORMACÍ**

Hornady BLACK®

STŘELIVO

STŘELY

PŘEBÍJENÍ

SECURITY

PŘISLUŠENSTVÍ

NÁBOJ	STŘELA	POLOŽKA	PN
4.6x30mm	40 gr. V-MAX®	90044	25
5.45x39	38 gr. (2,5 g) V-MAX®	81247	20
5.7x28mm	60 gr. (3,9 g) V-MAX®	90001	25
223 Rem	62 gr. (4,0 g) FMJ	80234	20
223 Rem	75 gr. (4,9 g) BTHP Match™	80267	20
5.56 NATO	62 gr. (4,0 g) FMJ	81263	20
5.56 NATO	75 gr. (4,9 g) InterLock® HD SBR™	81296	20
224 Valkyrie	75 gr. (4,9 g) BTHP Match™	81532	20
22 ARC	75 gr. (4,9 g) ELD® Match	81541	20
6mm ARC	105 gr. (6,8 g) BTHP Match™	81604	20
6mm Creedmoor	105 gr. (6,8 g) BTHP Match™	81396	20
6.5 Grendel	123 gr. (8,0 g) ELD® Match	81528	20
6.8mm SPC	110 gr. (7,1 g) V-MAX®	83464	20
300 Blackout	110 gr. (7,1 g) NTX®	80862	20
300 Blackout	110 gr. (7,1 g) V-MAX®	80873	20
300 Blackout Subsonic	208 gr. (13,5 g) A-MAX®	80891	20
308 Win	155 gr. (10,0 g) A-MAX®	80927	20
308 Win	168 gr. (10,9 g) A-MAX®	80971	20
7.62x39	111 gr. (7,2 g) MonoFlex® SBR	80788	20
7.62x39	123 gr. (8,0 g) SST®	80784	20
338 ARC NOVINKA	175 gr. (11,3 g) HP	82271	20
450 Bushmaster	250 gr. (16,2 g) FTX®	82246	20

► Balistické informace
dnajdete na stranách 176-185.



Hornady® BLACK® Buckshot

Další informace naleznete na straně 66.

NÁBOJ	STŘELA/SHOT	POLOŽKA	PN
12 GA 2 3/4" (12/70)	1 1/2 oz. (42,5 g) 00 Buckshot (8,4 mm)	86249	10

► Balistické informace
najdete na stranách 176-185.

OSAZENO:



V-Max®
Viz strana 88



A-Max®



InterLock®
Viz strana 84



SST®
Viz strana 77



BTHP Match™
Viz strana 78



FMJ
Viz strana 91



ELD® Match
Viz strana 74



FTX®
Viz strana 92



HANS FREDRIK VATNEDAL @VATNEDAL_PRECISION



Custom Lite®



Omezte zpětný ráz na minimum.

LITE PRO MENŠÍ ZPĚTNÝ RÁZ

Munice Custom Lite kombinuje nejlehčí střely v ráži s upravenými, rychle hořícími prachy, aby se dosáhlo výrazného snížení zpětného rázu oproti standardnímu plnění a zároveň se snížily záblesky z hlavně.

PRO STŘELCE VŠECH VĚKOVÝCH KATEGORIÍ

Od mladých lidí, kteří teprve začínají, až po zkušené střelce, kteří znovu objevují své oblíbené střelné zbraně, munice Custom Lite nabízí skvělou alternativu pro každého, kdo chce omezit zpětný ráz na minimum.

PROVĚŘENÉ STŘELY A VÝKON

Munice plněná střelami SST je navržena tak, aby poskytla upravenou trajektorii, která i tak nabízí přesný, smrtící a spolehlivý výkon, na který se u značky Hornady spoléháte.

NEJOBLÍBĚNĚJŠÍ RÁŽE

Mimořádně univerzální střelivo Custom Lite je dostupné v nejoblíbenějších rážích se středovým zápalem.



**NASKENUJTE
PRO VÍCE
INFORMACÍ**

CUSTOM *Lite*®

STŘELIVO

NÁBOJ	STŘELA	POLOŽKA	PN
243 Win	87 gr. (5,6 g) SST®	80466	20
7mm-08 Rem	120 gr. (7,8 g) SST®	80572	20
308 Win	125 gr. (8,1 g) SST®	80866	20
30-06 Sprg	125 gr. (8,1 g) SST®	81066	20

▶ Balistické informace najdete na stranách 176-185.

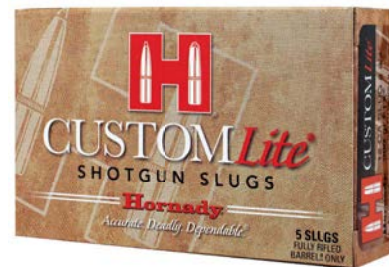

Custom Lite® Shotgun Slugs

Další informace naleznete na straně 49.

NÁBOJ	STŘELA	POLOŽKA	PN
20 GA Slug 2¾" (20/70)	250 gr. (16,2 g) FTX®	86233	5
12 GA Slug 2¾" (20/70)	300 gr. (19,4 g) FTX®	86230	5

▶ Balistické informace najdete na stranách 176-185.

SANDRA BERNAL @SANDRA_BERNAL_PERAZIHT



STŘELY

PŘEBÍJENÍ

SECURITY

PŘÍSLUŠENSTVÍ

OSAZENO:



SST®

Viz strana 77

FTX® Slug

Viz strana 65



JASMIN SELBERG @JASMINSELBERG



@MAGGYLOUCVL

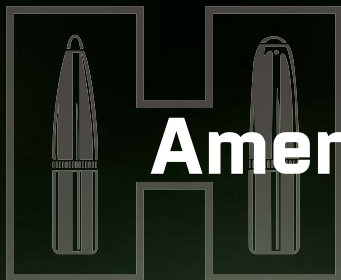

American Gunner®



Život. Svoboda. Hornady.®

SPOLEHLIVÝ VÝKON STŘEL

Munice American Gunner plněná závodními střelami XTP, HP a BTHP poskytuje přesnost ve všech kategoriích a vynikající balistický výkon.

VŠESTRANNÉ A ZÁBAVNÉ

Cvičení na terč, lov škodné nebo jen střelení pro radost – máme náboje pro každou příležitost. American Gunner poskytuje všestrannou zábavnou střelbu se širokou škálou ráží.

KVALITA KONTROLOVANÁ Z HLEDISKA KONZISTENCE

American Gunner se vyrábí se v menších množstvích podle norem kontroly kvality Hornady a mezi její komponenty se řadí nábojnice nejvyšší kvality a prachy a zápalky, které zaručují konzistentní výkon.

VHODNÉ PRO VAŠI ZBRAŇ

American Gunner® je laborována pro běžné rychlosti a funguje v libovolné zbrani.



**NASKENUJTE
PRO VÍCE
INFORMACÍ**

American Gunner® Rifle

NÁBOJ	STŘELA	POLOŽKA	PN
223 Rem	55 gr. (3,6 g) HP Match™	80237	50
6.5 Creedmoor	140 gr. (9,1 g) BTHP Match™	81482	50
300 Blackout	125 gr. (8,1 g) HP Match™	80897	50
308 Win	155 gr. (10,0 g) BTHP Match™	80967	50
7.62x39	123 gr. (8,0 g) HP Match™	80786	50

► Balistické informace
najdete na stranách 176-185.



American Gunner® Pistol

NÁBOJ	STŘELA	POLOŽKA	PN
380 Auto	90 gr. (5,8 g) XTP®	90104	25
9mm Luger	115 gr. (7,5 g) XTP®	90244	25
9mm Luger +P	124 gr. (8,0 g) XTP®	90224	25
38 Spl	125 gr. (8,1 g) XTP®	90324	25
357 Mag	125 gr. (8,1 g) XTP®	90504	25
40 S&W	180 gr. (11,7 g) XTP®	91364	20
10mm Auto	155 gr. (10,0 g) XTP®	91224	20
45 Auto	185 gr. (12,0 g) XTP®	90904	20

► Balistické informace
najdete na stranách 176-185.



American Gunner® Shotgun

Další informace naleznete na straně 65.

NÁBOJ	STŘELA	POLOŽKA	PN
12 GA 2¾" (12/70) Reduced Recoil™	1 oz. (28,4 g) Rifled Slug	86231	5
12 GA 2¾" (12/70) Reduced Recoil™	1 ½ oz. (42,5 g) 00 Buckshot (8,38 mm)	86274	10

► Balistické informace n
ajdete na stranách 176-185.

OSAZENO:



BTHP Match™
Viz strana 78



HP Match™
Viz strana 78



XTP®
Viz strana 94



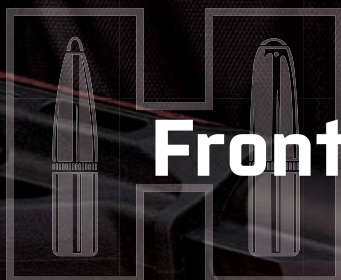

Frontier® Cartridge



Americká výroba Hornady.®

ŠIROKÁ ŠKÁLA POUŽITÍ

Frontier NÁBOJ se svými nabídkami vhodnými pro cvičnou střelbu, lov škodné, výcvik strážců zákona, sebeobranu nebo jen střílení pro radost s přáteli myslí na potřeby všech střelců.

KVALITA HORNADY

Frontier NÁBOJ obsahuje mosazné nábojnice a vojenské zápalky typu boxer a prachy doplněné prvotřídními střelami Hornady FMJ, Hollow Point Match™ a BTHP Match™.

KVALITA KONTROLOVANÁ Z HLEDISKA VÝKONU

Spolehlivost našich výrobků zajišťují nejmodernější plnicí procesy a procesy kontroly kvality.



**NASKENUJTE
PRO VÍCE
INFORMACÍ**



NÁBOJ	STŘELA	POLOŽKA	PN
223 Rem	55 gr. (3,6 g) FMJ	FR100	20
223 Rem	55 gr. (3,6 g) FMJ	FR1005	50
223 Rem	55 gr. (3,6 g) FMJ	FR1015	150
223 Rem	55 gr. (3,6 g) Hollow Point Match™	FR140	20
223 Rem	55 gr. (3,6 g) Hollow Point Match™	FR1405	50
223 Rem	55 gr. (3,6 g) Hollow Point Match™	FR1415	150
223 Rem	68 gr. (4,4 g) BTHP Match™	FR160	20
5.56 NATO	55 gr. (3,6 g) FMJ (XM193)	FR200	20
5.56 NATO	55 gr. (3,6 g) FMJ (XM193)	FR2005	50
5.56 NATO	55 gr. (3,6 g) FMJ (XM193)	FR2015	150
5.56 NATO	55 gr. (3,6 g) Hollow Point Match™	FR240	20
5.56 NATO	55 gr. (3,6 g) Hollow Point Match™	FR2405	50
5.56 NATO	55 gr. (3,6 g) Hollow Point Match™	FR2415	150
5.56 NATO	62 gr. (4,0 g) FMJ	FR260	20
5.56 NATO	62 gr. (4,0 g) FMJ	FR2615	150
5.56 NATO	68 gr. (4,4 g) BTHP Match™	FR310	20
5.56 NATO	75 gr. (4,5 g) BTHP Match™	FR320	20
6.5 Grendel	123 gr. (8,0 g) FMJ	FR700	20
300 Blackout	125 gr. (8,0 g) FMJ	FR400	20
300 Blackout	125 gr. (8,0 g) FMJ	FR401	50
300 Blackout	125 gr. (8,0 g) FMJ	FR402	150

▶ Balistické informace najdete na stranách 176-185.



NOAH STRAM

OSAZENO:



FMJ

Viz strana 91

BTHP Match™

Viz strana 78



SCOTT MCGREGOR



Backcountry Defense™



Zůstaňte na vrcholu potravního řetězce.

PRŮNIK BEZ VYCHÝLENÍ

Chráněná plochá špička je pevně spojená s jádrem, což zajišťuje maximální přímý průnik a snižuje vychýlení.

STŘELY DGH™ PRO ČISTŠÍ A RYCHLEJŠÍ NÁSLEDNÉ STŘÍLENÍ

Oči na cíli – plášťová střela DGH™ (z angl. Dangerous Game Handgun) nevytváří na rozdíl od tvrdých litých střel žádný kouř a umožňuje rychlejší následné střelení.

PRO KRÁTKÉ ZBRANĚ POUŽÍVANÉ NA ODLEHLÉM VENKOVĚ

Oblíbené možnosti nábojů s vysokým kalibrem pro větší energii z vaší oblíbené krátké zbraně na odlehlém venkově.



**NASKENUJTE
PRO VÍCE
INFORMACÍ**

BACKCOUNTRY DEFENSE™

STŘELIVO

NÁBOJ	STŘELA	POLOŽKA	PN
9mm Luger+P	NOVINKA 138 gr. (8,9 g) DGH™	90268	25
357 Mag	NOVINKA 165 gr. (10,7 g) DGH™	90608	25
10mm Auto	NOVINKA 200 gr. (13,0 g) DGH™	91268	20
44 Rem Mag	NOVINKA 240 gr. (15,6 g) DGH™	90868	20
454 Casull	NOVINKA 300 gr. (19,4 g) DGH™	91488	20
460 S&W Mag	NOVINKA 300 gr. (19,4 g) DGH™	91558	20
500 S&W Mag	NOVINKA 500 gr. (32,4 g) DGH™	92528	20

▶ Balistické informace najdete na stranách 176-185.

STŘELY

Střely DGH™

- Chráněná plochá špička je pevně spojená s jádrem, což zajišťuje maximální přímý průnik a snižuje vychýlení.
- Oči na cíli – plášťová střela DGH™ (Dangerous Game Handgun) nevytváří na rozdíl od tvrdých litých střel žádný kouř a umožňuje rychlejší následné střílení.
- Oblíbené možnosti nábojů s vysokým kalibrem pro větší energii z vaší oblíbené krátké zbraně na odlehlem venkově.

PŘEBÍJENÍ

SECURITY



OSAZENO:



DGH™



Nalezená střela



MAXIMILIAN WIEGAND

PŘÍSLUŠENSTVÍ



Critical Duty®

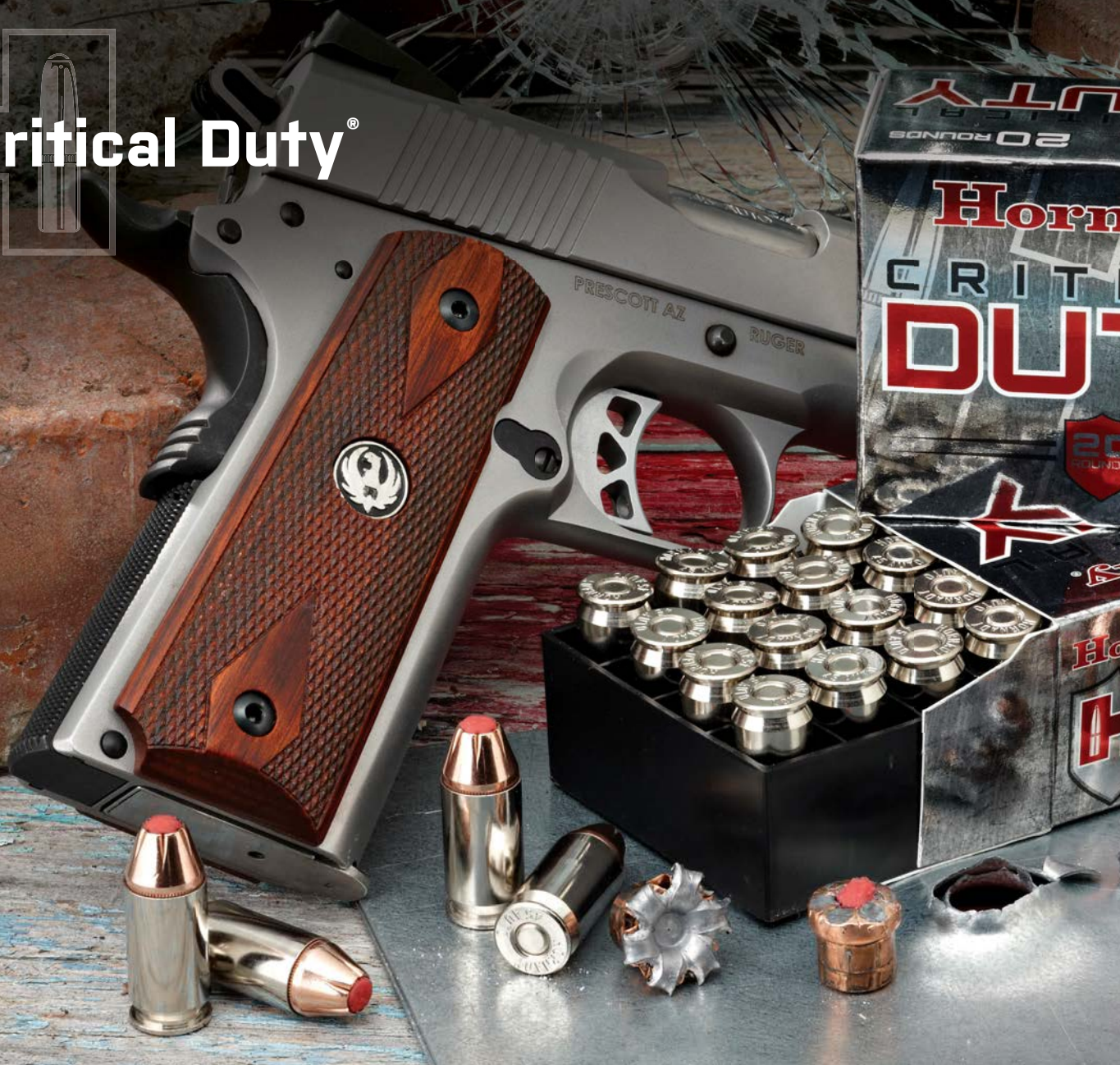

Překoná všechny překážky.



**NASKENUJTE
PRO VÍCE
INFORMACÍ**

STŘELA FLEXLOCK

Střela FlexLock obsahuje dvě revoluční funkce Hornady: patentovaný design špičky Flex Tip, který se neucpává, spojení jádra s pláštěm kroužkem InterLock.

PÁSEK INTERLOCK

Velký mechanický pásek od pláště k jádru zabraňuje oddělení střely a jádra, čímž se dosáhne maximálního udržení hmotnosti, vynikající expanze, konzistentního pronikání a zásahového výkonu skrz všechny testované překážky FBI.

SILNĚ ANTIMONOVANÉ JÁDRO

Olověné jádro s vysokým obsahem antimonu je extrémně houževnaté a poskytuje řízenou expanzi. Je také úspornější než podobné „bondované“ střely.

PONIKLOVANÁ NÁBOJNICE S OBRUBOU

Niklování odolává korozi a výrazně usnadňuje kontroly komory při slabém osvětlení, zatímco kombinace drážkované střely s obrubovým pouzdem zajišťuje, že během dobíjení nedochází ke zpětnému zatlačení střely.



CRITICAL DUTY®

NÁBOJ	STŘELA	POLOŽKA	PN
9mm Luger	135 gr. (8,7 g) FlexLock®	90236	25
9mm Luger +P	124 gr. (8,0 g) FlexLock®	90216	25
9mm Luger +P	135 gr. (8,7 g) FlexLock®	90226	25
357 Sig	135 gr. (8,7 g) FlexLock®	91296	20
357 Mag	135 gr. (8,7 g) FlexLock®	90511	25
40 S&W	175 gr. (11,3 g) FlexLock®	91376	20
10mm Auto	175 gr. (11,3 g) FlexLock®	91256	20
45 Auto +P	220 gr. (14,3 g) FlexLock®	90926	20

► Balistické informace najdete na stranách 176-185.



FBI provedla rozsáhlý proces hodnocení a za své pistolové střelivo ráže 9 mm +P a 40 S&W si zvolila Hornady Critical Duty.

ROZDÍL MEZI CRITICAL DUTY A CRITICAL DEFENSE

Pistolové střelivo Critical Defense poskytuje nejlepší výkon v obranných nebo osobních ochranných situacích a je ideální volbou pro jakoukoli střelnou zbraň typu „concealed-carry“ s krátkou hlavní.

Pistolové střelivo Critical Duty splňuje potřeby a požadavky strážců zákona a taktických profesionálů, ale i slušných občanů, kteří pro svou osobní ochranu volí ruční zbraně služební velikosti.



NASKENUJTE PRO VŠECHNY INFORMACE

PŘEKONÁ VŠECHNY PŘEKÁŽKY 9MM LUGER +P 135 GR (8,7 g) FLEXLOCK®



Želatina

33,0 cm Penetrace
15,2 mm Expanze
100% Získaná hmotnost



Těžké oblečení

38,1 cm Penetrace
14,0 mm Expanze
100% Získaná hmotnost



Překližka

37,5 cm Penetrace
14,5 mm Expanze
100% Získaná hmotnost



Nástěnné desky

33,0 cm Penetrace
15,8 mm Expanze
100% Získaná hmotnost



Plech

36,8 cm Penetrace
13,5 mm Expanze
97% Získaná hmotnost



Sklo

37,5 cm Penetrace
10,7 mm Expanze
69% Získaná hmotnost



Critical Defense®



Vaše nejlepší volba pro osobní ochranu.



**NASKENUJTE
PRO VÍCE
INFORMACÍ**

TECHNOLOGIE STŘELY FTX

Patentovaná střela FTX se špičkou Flex Tip spolehlivě expanduje a odolává ucpávání a nekonzistenci, což často trápí jiné duté střely při střelbě skrz těžké oblečení.

KONSTRUKCE SOUSTŘEDĚNÁ NA OBRANU

Řada Critical Defense byla vyvinuta tak, aby poskytovala nejlepší výkon pro osobní ochranu, a představuje nejlepší volbu pro střelné zbraně s krátkou hlavní a typu „concealed-carry“.

EFEKTIVNÍ V SITUACÍCH SE SLABÝM OSVĚTLENÍM

Poniklované nábojnice odolávají korozi a usnadňují kontroly komory při slabém osvětlení. Optimalizované prachy rychle shoří, čímž se sníží zpětný ráz, omezí záblesk z ústí hlavně a ve výsledku je zachováno noční vidění.

NEPRONIKNE ZBYTEČNĚ HLUBOKO

Řada Critical Defence funguje obzvláště dobře v situacích na blízko a na krátkou vzdálenost.

CRITICAL DEFENSE®

STŘELIVO

STŘELY

PŘEBÍJENÍ

SECURITY

PŘÍSLUŠENSTVÍ



Critical Defense® Handgun

NÁBOJ	STŘELA	POLOŽKA	PN
22 WMR	45 gr. (2,9 g) FTX®	83200	50
5.7x28mm	40 gr. (2,6 g) FTX®	90000	25
25 Auto	35 gr. (2,3 g) FTX®	90014	25
32 Auto	60 gr. (3,9 g) FTX®	90063	25
327 Federal Mag	80 gr. (5,2 g) FTX®	90061	25
380 Auto	90 gr. (5,8 g) FTX®	90080	25
9mm Luger	115 gr. (7,5 g) FTX®	90250	25
38 Spl	110 gr. (7,1 g) FTX®	90310	25
38 Spl +P	110 gr. (7,1 g) FTX®	90311	25
357 Mag	125 gr. (8,1 g) FTX®	90500	25
9x18 Makarov	95 gr. (6,2 g) FTX®	91000	25
40 S&W	165 gr. (10,7 g) FTX®	91340	20
44 Spl	165 gr. (10,7 g) FTX®	90700	20
45 Auto	185 gr. (12,0 g) FTX®	90900	20
45 Colt	185 gr. (12,0 g) FTX®	92790	20

► Balistické informace najdete na stranách 176-185.

Critical Defense® Rifle

NÁBOJ	STŘELA	POLOŽKA	PN
223 Rem	55 gr. (3,6 g) FTX®	80270	20
223 Rem	73 gr. (4,7 g) FTX®	80260	20
30 Carbine	110 gr. (7,1 g) FTX®	81030	25
308 Win	155 gr. (10,0 g) FTX®	80920	20

► Balistické informace najdete na stranách 176-185.

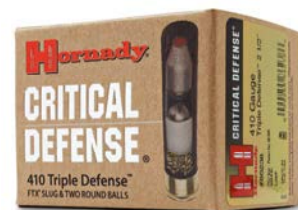

Critical Defense® Shotgun

NÁBOJ	STŘELA	POLOŽKA	PN
410 (65 mm) Triple Defense®	115 gr. (7,5 g) FTX® Slug + 2 x 65 gr. (4,2 g) Round Balls (35 Cal./ 8,89 mm)	86238	20
12 GA 2¾" (12/70) Critical Defense®	1 ½ oz. (42,5 g) 00 Buckshot (8,4 mm)	86240	10

► Balistické informace najdete na stranách 176-185.

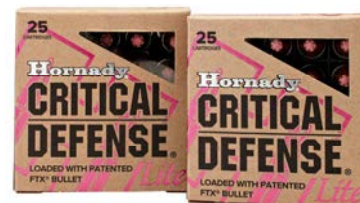

Critical Defense® Lite

NÁBOJ	STŘELA	POLOŽKA	PN
9mm Luger Critical Defense® Lite	100 gr. (6,5 g) FTX®	90240	25
38 Spl Critical Defense® Lite	90 gr. (5,8 g) FTX®	90300	25

► Balistické informace najdete na stranách 176-185.

OSAZENO:



FTX®
Viz strana 93

CRITICAL DEFENSE® LITE™

Střelivo Critical Defense Lite™ nabízí účinnou variantu se sníženým zpětným rázem pro všechny střelce, kteří se snaží minimalizovat pocíťovaný zpětný ráz jejich lehké, kompaktní zbraně pro osobní ochranu.

Část výtěžku z prodeje střeliva Critical Defense Lite je věnována na pomoc organizacím, které pomáhají pacientům s rakovinou.





Handgun Hunter®



Síla a výkon pro dnešní lovce s krátkými zbraněmi.

VYNIKAJÍCÍ VÝKON SLITINY MĚDI

Slitina mědi střely MonoFlex je tvrdší a houževnatější než pevná měď, díky čemuž se neodděluje, a ve výsledku dosahuje hluboké penetrace. Navíc si při nárazu zachová 95 % své hmotnosti.

ELASTOMEROVÁ ŠPIČKA POMÁHÁ V EXPANZI

Do otevřené dutiny střely se přidává unikátní elastomerový materiál. Při dopadu se stlačí a vytvoří tlak směrem ven, což způsobuje, že se střela roztáhne rychleji než standardní dutá munice.

HRUBÁ A DRSNÁ

Ať už lovíte jelena, jelence nebo kňoura, řada Handgun Hunter je tak hrubá a drsná, že zdolá každou zvěř. Hluboká penetrace z ní také dělá skvělé střelivo pro vaši záložní ruční zbraň.

VYRÁBĚNO S PRÉMIOVÝMI KOMPONENTY

Střely MonoFlex v kombinaci s prémiovými nábojnicemi, zápalkami a prachy nabízí vynikající výkon.



**NASKENUJTE
PRO VÍCE
INFORMACÍ**



HANDGUN HUNTER®

NÁBOJ	STŘELA	POLOŽKA	PN
9mm Luger +P	115 gr. (7,5 g) MonoFlex®	90281	25
357 Mag	130 gr. (8,4 g) MonoFlex®	9052	25
40 S&W	135 gr. (8,7 g) MonoFlex®	91361	20
10mm Auto	135 gr. (8,7 g) MonoFlex®	91267	20
44 Rem Mag	200 gr. (13,0 g) MonoFlex®	9083	20
45 Auto +P	160 gr. (10,4 g) MonoFlex®	90933	20
454 Casull	200 gr. (13,0 g) MonoFlex®	9151	20
460 S&W Mag	200 gr. (13,0 g) MonoFlex®	9153	20
500 S&W Mag	300 gr. (19,4 g) MonoFlex®	9251	20

► Balistické informace najdete na stranách 176-185.



JONATHAN BERRY

OSAZENO:



MonoFlex®

BEZOLOVNATÉ



IVO HOFMAN @PROARMS_OUTDOOR_CENTER



Custom™ Handgun



Preferovaná volba.

NEJLEPŠÍ NABÍDKA STŘEL

Munice Custom™ Handgun je plněna naší slavnou střelou XTP, naší patentovanou střelou FTX nebo naší střelou Cowboy™. Všechny jsou naprosto přesné a spolehlivé.

NEJUNIVERZÁLNĚJŠÍ NABÍDKA

Ať už svou pistolí používáte pro lov, závody nebo sebeobranu, řada Custom™ Handgun nabízí nejspolehlivější střelivo s nejširším rozsahem dopadových rychlostí.

KVALITA A KONZISTENCE

Řada Custom™ Handgun, postavená na tradici ručně laborovaného střeliva z výroby a je kontrolována z hlediska kvality a konzistence, kterou od Hornady očekáváte.

TY NEJLEPŠÍ KOMPONENTY

Nábojnice, zápalky a prachy jsou speciálně vybírány pro vynikající výkon krátkých zbraní.



**NASKENUJTE
PRO VÍCE
INFORMACÍ**



CUSTOM™

STŘELIVO

STŘELY

PŘEBÍJENÍ

SECURITY

PŘÍSLUŠENSTVÍ

NÁBOJ	STŘELA	POLOŽKA	PN
25 Auto	35 gr. (2,3 g) XTP®	90012	25
32 Auto	60 gr. (3,9 g) XTP®	90062	25
9mm Luger	124 gr. (8,0 g) XTP®	90242	25
9mm Luger	147 gr. (9,5 g) XTP®	90282	25
357 Sig	147 gr. (9,5 g) XTP®	9131	20
38 Spl	158 gr. (10,2 g) XTP®	90362	25
357 Mag	158 gr. (10,2 g) XTP®	90562	25
40 S&W	155 gr. (10,0 g) XTP®	9132	20
10mm Auto	155 gr. (10,0 g) XTP®	9122	20
10mm Auto	180 gr. (11,7 g) XTP®	9126	20
41 Rem Mag	210 gr. (13,6 g) XTP®	9077	20
44-40 Win Cowboy	205 gr. (13,3 g) Cowboy™	9075	20
44 Rem Mag	200 gr. (13,0 g) XTP®	9080	20
44 Rem Mag	240 gr. (15,6 g) XTP®	9085	20
44 Rem Mag	300 gr. (19,4 g) XTP®	9088	20
45 Auto	200 gr. (13,0 g) XTP®	9112	20
45 Auto +P	230 gr. (14,9 g) XTP®	9096	20
45 Colt Cowboy	255 gr. (16,5 g) Cowboy™	9115	20
454 Casull	240 gr. (15,6 g) XTP® MAG	9148	20
454 Casull	300 gr. (19,4 g) XTP® MAG	9150	20
460 S&W Mag	200 gr. (13,0 g) FTX®	9152	20
480 Ruger	325 gr. (21,1 g) XTP® MAG	9138	20
50 AE	300 gr. (19,4 g) XTP®	9245	20
500 S&W Mag	300 gr. (19,4 g) FTX®	9249	20
500 S&W Mag	500 gr. (32,4 g) XTP®	9252	20

▶ Balistické informace najdete na stranách 176-185.

OSAZENO:



XTP®
Viz strana 94



FTX®
Viz strana 93



Cowboy™
Viz strana 97

THOMAS GLAS @TOMGLAS1911



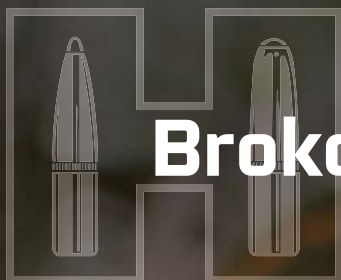

Brokové náboje



Brokové náboje SST®

Pro plně drážkované hlavně

Spojte přesnost a dopad naší střely SST s tradičním nábojem s olověným jádrem a máte brokovnici, která může překonat některé pušky se středovým zápalem. Díky technologii Flex Tip brokové náboje SST rychle a spolehlivě expandují. SST jsou úřadujícím šampionem mezi broky, zasáhnou skupiny pod 8 cm na 91 metrů s dopadovou energií až 2 430 joulů energie v ráži 12.



**NASKENUJTE
PRO VÍCE
INFORMACÍ**



NÁBOJ	STŘELA	POLOŽKA	PN
20 GA 2¾" (20/70) SST® Slug	250 gr. (16,2 g) SST®	86232	5
12 GA 2¾" (12/70) SST® Slug	300 gr. (19,4 g) SST®	8623	5

▶ Balistické informace najdete na stranách 176-185.

Brokové náboje Custom Lite®

Pro plně drážkované hlavně

Brokové náboje Custom Lite nabízí alternativu pro každého, kdo chce zkrátit zpětný ráz jejich drážkované brokovnice. Upravené, rychle hořící střelné prachy přináší o 25 % menší zpětný ráz v ráži 20 a o 40 % menší zpětný ráz u ráže 12 ve srovnání se standardní nabídkou.



NÁBOJ	STŘELA	POLOŽKA	PN
20 GA 2¾" (20/70) Slug	250 gr. (16,2 g) FTX®	86233	5
12 GA 2¾" (12/70) Slug	300 gr. (19,4 g) FTX®	86230	5

► Balistické informace najdete na stranách 176-185.

Brokové náboje Superformance®

Pro plně drážkované hlavně

V srdci brokového náboje Superformance je projektil MonoFlex zakončený exkluzivně designovanou špičkou Flex Tip od Hornady, která funguje jako katalyzátor rovnoměrné expanze i při nízkých rychlostech. MonoFlex se neodděluje a zachovává si 95 % své původní hmotnosti.

Díky našim speciálně míchaným střelným prachům brokový náboj Superformance poskytuje maximální rychlost na plošší trajektorii a zvýšený zásahový výkon.



NÁBOJ	STŘELA	POLOŽKA	PN
12 GA 2¾" (12/70) Slug	300 gr. (19,4 g) MonoFlex®	86236	5

► Balistické informace najdete na stranách 176-185.

Brokové náboje American Gunner®

Pro plně drážkované hlavně

S designem pro plně drážkované hlavně vznikla řada brokových nábojů American Gunner s 28g brokem ze slitiny olova, který je laborován na rychlost 396 m/s. Kompresní vložka snižuje zpětný ráz, chrání brok při výstřelu a pomáhá utěsnit závit pro konzistentní rychlost.



NÁBOJ	STŘELA	POLOŽKA	PN
12 GA 2¾" (12/70) Reduced Recoil™	1 oz. (28,4 g) Rifled Slug	86231	5

► Balistické informace najdete na stranách 176-185.



Brokové náboje American Whitetail®



Rifled Slug



Pro hladké hlavně

S designem pro hlavně s hladkým vývrtem je brokový náboj American Whitetail společnosti Hornady opatřen 28g brokem z olovené slitiny, který je laborován na rychlost 488 m/s. Kompresní vložka chrání tento brokový náboj při výstřelu a pomáhá utěsnit závit pro maximální rychlost.

NÁBOJ	STŘELA	POLOŽKA	PN
12 GA 2¾" (12/70) Rifled Slug	1 oz. (28,4 g) Rifled Slug	86234	5

► Balistické informace najdete na stranách 176-185.



InterLock®



Pro plně drážkované hlavně

S designem pro plně drážkované hlavně vznikla v Hornady řada American Whitetail. Broky jsou laborovány 325gr. střelami Hornady InterLock. Zoubkovaná konstrukce s dutou špičkou iniciuje rychlou expanzi při nárazu a tvrdé jádro ze slitiny olova je smrtící až na 180+ metrů. Pevný polykarbonátový ovladač v košíčku na střely do předovek zajišťuje přesnost. Výsledkem je přesný systém pro tvrdý brokový náboj schopný ulovit i ty největší středozápadní jeleny.

NÁBOJ	STŘELA	POLOŽKA	PN
12 GA 2¾" (12/70) Slug	325 gr. (21,1 g) InterLock® HP	86271	5

► Balistické informace najdete na stranách 176-185.

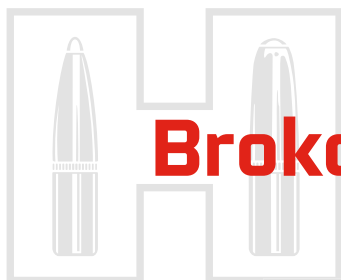

Brokovnice



Heavy Magnum® Coyote

Hornady® Heavy Magnum® Coyote poskytují smrtící výsledky a minimální poškození díky zvěře až na 45 metrů. S laborací 42gr. niklovaného olověného náboje dle vašeho výběru, BB nebo 00 buckshot, tyto 7,62 cm dlouhé střely ráže 12 jsou perfektní volbou pro škodnou na blízko. Obě laborace mají vložku Hornady® Versatite®, která se čistě odděluje od vystřeleného řetězce pro vynikající hustotu a krátký sloupec výstřelů pro maximální účinek na cíl. Nejen, že jsou tato plnění extrémně účinná, jsou také výhodnou volbou ve srovnání s drahými wolframovými možnostmi.

NÁBOJ	SHOT	POLOŽKA	PN
12 GA (12/76) Heavy Magnum® Coyote 3"	1½ oz. (42,5 g) BB (4,6 mm)	86222	10
12 GA (12/76) Heavy Magnum® Coyote 3"	1½ oz. (42,5 g) 00 Buckshot (8,4mm)	86224	10

► **Balistické informace**
najdete na stranách 176-185.



Brokovnicový náboj Hornady BLACK®

Řada účelně navržena tak, aby fungovala stejně dobře v poloautomatických i pumpovacích brokovnicích. Hornady BLACK® obsahuje 8 broků 00 Buckshot a vložku Hornady® Versatite®, která čistě sleze z brokového vlákna a zajišťuje vynikající hustotu a krátký sloupec pro maximální účinek na cíl. Ideální pro střelbu na terč a osobní obranu.

NÁBOJ	SHOT	POLOŽKA	PN
12 GA 2¾" (12/70) BLACK®	1½ oz. (42,5 g) 00 Buckshot (8,4mm)	86249	10

► **Balistické informace**
najdete na stranách 176-185.



Brokovnicový náboj American Gunner®

Brokovnicový náboj American Gunner® Reduced Recoil 00 je nabitý 8 kovanými olověnými broky s vysokým obsahem antimonu, a to v rámci v našich přísných tolerancí. Design nabízí menší zpětný ráz bez obětování výkonu. Obsahuje vložku Hornady® Versatite®, která čistě sleze z brokového vlákna, což zajišťuje vynikající hustotu a krátký sloupec pro maximální účinek na cíl.

NÁBOJ	SHOT	POLOŽKA	PN
12 GA 2¾" (12/70) Reduced Recoil™	1½ oz. (42,5 g) 00 Buckshot (8,4mm)	86274	10

► **Balistické informace**
najdete na stranách 176-185.



Brokový náboj Varmint Express®

Buckshot #4 je speciálně plněn pro zajištění řádného fungování v poloautomatických a pumpovacích brokovnicích a poskytuje stálý výkon díky naší technologii ucpávek, která umožňuje těsné střelení bez úpravy vaší zbraně.

NÁBOJ	SHOT	POLOŽKA	PN
12 GA 2¾" (12/70) Varmint Express®	1 oz. (28 g) #4 (6,1 mm) Buckshot	86243	10

► **Balistické informace**
najdete na stranách 176-185.

Předovky



Ať už jde o valící se kouř nebo hluboký zvuk zbraně na černý prach, která je nabíjená ústím hlavně, výzva střelby s primitivní střelnou zbraní je příjemná a uspokojivá pro lovce, kteří dávají přednost pušce s tradičním nabíjením ústím hlavně. Hornady si těchto elitních střelců váží a nabízí výrobky, které jim dodají dokonalý požitek ze střelby.

Kulaté střely Hornady®

Kulaté olověné střely jsou zcela jednotné co do velikosti, hmotnosti a zaoblení, a poskytují konzistentní a přesný výkon. Jsou zapuštěny do čistého olova, což eliminuje vzduchové kapsy a prázdná místa obvyklá pro olověné střely. Hladší a kulatější povrch pak zajišťuje lepší rotaci, konzistenci a snadnou laboracinsi.



**NASKENUJTE
PRO VÍCE
INFORMACÍ**

Hornady® Round Balls

CAL	DIA	POLOŽKA	PN	CAL	DIA	POLOŽKA	PN
32 cal.	.310	6000	100	45 cal.	.457	6080	100
32 cal.	.315	6003	100	50 cal.	.480	6088	100
36 cal.	.350	6010	100	50 cal.	.490	6090	100
36 cal.	.375	6020	100	50 cal.	.495	6093	100
40 cal.	.395	6025	100	54 cal.	.520	6095	100
44 cal.	.433	6030	100	54 cal.	.530	6100	100
45 cal.	.440	6040	100	54 cal.	.535	6110	100
45 cal.	.445	6050	100	58 cal.	.570	6120	50
44 cal.	.451	6060	100				
44 cal.	.454	6070	100				

► Balistické informace najdete na stranách 176-185.



Střely z Velkých plání

Jsou předmazané pro snadné dobíjení a díky zúžené základně můžete střelu snadno spustit. Výroba z čistého olova za studena eliminuje vzduchové kapsy a tenká obruba, dlouhá nosná plocha a konstrukce dutých střel z ní dělají úžasnou a přesnou legendu černého prachu.

50 Cal. 385 gr.

Hollow Base Hollow Point (20 ks.)

Č. 6620



Kónické PA střely

Pro ty, kteří používají střelnou zbraň s delší hlavní a pomalejším twistem, má tato těžší kónická střela ráže 50 asi o 35 % větší hmotnost než typická olověná kulatá střela. Při nárazu poskytuje spolehlivý dopadový výkon a lepší průnik než typická olověná kulatá střela.

50 Cal. 240 gr.

PA Conical (50 ks.)

Č. 6617

PŘEDOVKY



SST®-ML™ a SST®-ML™ Speed Sabot®

Sabot SST-ML™ plně zapojí drážkování, udržuje ho vycentrované a utěsněné během střelby pro maximální rychlosti, ploché trajektorie a přesnost nad 183 m. Flex Tip se při nárazu stlačí, což způsobí, že se střela roztáhne. Nabíjení SST-ML™ je o 50 % snazší než u jiných sabotovaných střel. Speed Sabot navíc nabízí bezproblémovou metodu přednabíjení.



MonoFlex® ML™

Srdcem MonoFlex ML™ je střela MonoFlex o průměru 0,452" – jednodílná, pevná střela vyrobená ze slitiny mědi s patentovanou konstrukcí Flex Tip, která funguje jako katalyzátor pro rovnoměrnou expanzi i při nízkých rychlostech. Nebude se oddělovat a zachová si 95 % své původní hmotnosti. Speciálně navržená střela MonoFlex ML™, která poskytuje fenomenální přesnost, průbojnost a vysokou retenci hmotnosti, je netradiční/alternativní kovová konstrukce střely a možnost, která je fantastickou volbou pro VŠECHNY lovce.

Nabíjení ústím hlavně XTP®

Tyto zelené sabotované projektily, které jsou efektivní jak v tradičních, tak i moderních puškách na střelný prach nabíjených ústím hlavně, používají střelu speciálně navrženou pro hlubokou penetraci a správnou expanzi při všech reálných rychlostech projektilů ze zbraní nabíjených ústím hlavně.



RÁŽE	PRŮM.	HMOTNOST	B.C.	POLOŽKA	PN
45 Cal. SST®-ML™	.400"	200 gr. (13,0 g)	.265	67132	20
50 Cal. SST®-ML™	.452"	250 gr. (16,2 g)	.210	67273	20
50 Cal. SST®-ML™	.452"	300 gr. (19,4 g)	.250	67263	20
50 Cal. Speed Sabot®	.452"	250 gr. (16,2 g)	.210	67270	10

► Balistické informace najdete na stranách 176-185

RÁŽE	PRŮM.	HMOTNOST	B.C.	POLOŽKA	PN
50 Cal. MonoFlex® ML™ High Speed/Low Drag Sabot®	.452"	250 gr. (16,2 g)	.210	67274	20

► Balistické informace najdete na stranách 176-185.

RÁŽE	PRŮM.	HMOTNOST	B.C.	POLOŽKA	PN
50 Cal. XTP®	.430"	240 gr. (15,6 g)	.205	6720	20

► Balistické informace najdete na stranách 176-185.

BORE DRIVER®

RYCHLÉ A SNADNÉ NABÍJENÍ

Bez sabotu se Bore Driver® rychle a snadno usazuje a zajišťuje výkonnost výstřel za výstřelem.

MAXIMÁLNÍ SMRTELNOST

Náboje FTX® a ELD-X® obsahují kroužek InterLock®, který pomáhá udržet hmotnost střely při nárazu, což ve spojení s odolným pláštěm ze slitiny mědi zajišťuje hlubokou penetraci a expanzi pro maximální smrtící účinek.

POLYMEROVÁ ŠPIČKA

Při nárazu se polymerová špička zarazí do olověné části jako klín a spustí bleskurychlou, ale řízenou expanzi.

ZÁKLADNA PRO VYŠŠÍ VÝKON

Polymerová základna je opatřena sloupkem, který zapadá do spodní části náboje. Tento sloupek se při zapálení zvětšuje v průměru pro lepší záběr točivého momentu uvnitř náboje a středící plátky svírají zád' střely, zatímco se její okraj sveze drážkováním, aby se maximalizoval přenos energie.

NOVINKA



**NASKENUJTE
PRO VÍCE
INFORMACÍ**



RÁŽE	PRŮM.	HMOTNOST	B.C.	POLOŽKA	PN
45 Cal. ELD-X® NOVINKA	.449"	280 gr. (18,1 g)	.315	67712	12
50 Cal. FTX®	.499"	290 gr. (18,8 g)	.140	67713	20
50 Cal. ELD-X®	.499"	340 gr. (22,0 g)	.315	67714	12

► Balistické informace najdete na stranách 176-185.

50 Cal. Bore Driver® ELD-X® Ramrod Tip Č. 6686

ELD-X®

NOVINKA



Bore Driver® ELD-X® poskytuje rozsah a přesnost, kterým se jiné náboje do předovky bez sabotu prostě nemohou rovnat. Zvýšte účinný dostřel své pušky až na 274 m nebo více - bez nutnosti měnit zbraň nebo dokonce přejít na hlaveň s rychlejším twistem.

Díky vynikajícím balistickým koeficientům, sníženému odporu vzduchu a méně než polovičnímu snosu větru na vzdálenost 183 m přivádí Bore Driver ELD-X svůj náboj o hmotnosti 280 gr. (18,1 g) k cíli s energií a přesností, které mění výstřely v jistý zásah.



MICHAEL MARTINEZ @INTERNATIONALTEXANOUTDOORS



HLINÍKOVÁ ŠPIČKA

Tato přesně opracovaná špička je delší, posouvá těžiště pro zvýšení stability a snížení variability odporu.

HROT HEAT SHIELD®

Tento hrot disponuje technologií DVRT™ (technologie snížení variability odporu střely), která odolává účinkům aerodynamického zahřívání a dokáže si zachovat svůj tvar. Díky tomu je meplat (hrot) perfektní a konzistentní.

ŠPIČKA FLEX TIP®

Umožňuje větší počet aerodynamických střel v trubkových zásobnících. Měkká špička Flex Tip® iniciuje expanzi i při nižších rychlostech. Velkou penetraci a přitom si zachovává vysoké procento své hmotnosti.

POLYMEROVÁ ŠPIČKA

Tato špička zvyšuje balistický koeficient a při nárazu iniciuje dramatickou expanzi, dokonce i při nízkých rychlostech..

ŠPIČKA SPIRE

Používá se pro lovecké střely; špička spire nabízí spolehlivou expanzi v mírných rozsazích..

DUTÁ ŠPIČKA

Tradiční způsob dokončování ogivu, který umožňuje menší, těsnější špičky a poskytuje tak aerodynamicky účinnější střelu.

PLOCHÁ ŠPIČKA (FP)

Tento design lovecké střely poskytuje řízenou expanzi s profilem, který je bezpečný pro trubkové zásobníky.

KULATÁ ŠPIČKA

Tento design lovecké střely je určen pro krátké až střední vzdálenosti. Je navržena tak, aby po průniku do zvěře spolehlivě expandovala a deformovala se.

CELOKOVOVÝ PLÁŠŤ

Tradiční metoda tvarování úsporných projektilů, které poskytují spolehlivé podávání v polo i plně automatických platformách.

Anatomie

STŘEL

HORNADY®

Joyce Hornady identifikoval inovace jako výsledek hledání dokonalosti a přesvědčení, že příští velký průlomový objev je hned za rohem. Tato touha, založená na principu zlepšování střeleckých výrobků, vedla od té doby k vlně vynalézavosti.

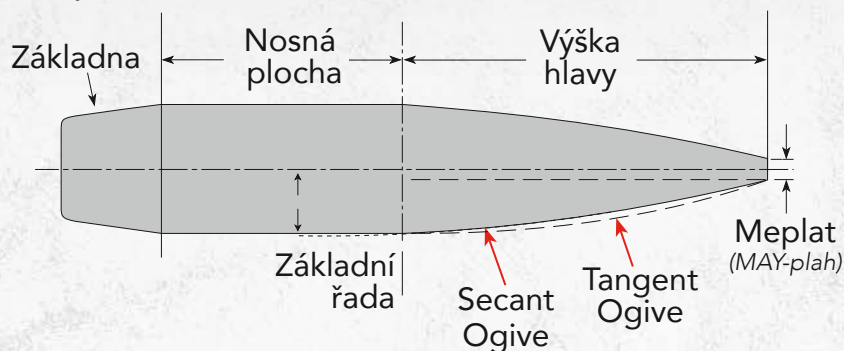

DESIGN SECANT OGIVE

Tato technologie, kterou vyvinula společnost Hornady® pro použití u loveckých střel, v balistickém inženýrství prorazila a dnes se u střel používá pro všechna využití, od závodní po loveckou střelbu. Sečný, zašpičatělý konec secant ogive je geometricky vyvinutou konstrukcí, která vytváří balisticky nejúčinnější profil a přitom udržuje optimální nosnou plochu. Kombinace štíhlé špičky a zvýšené nosné plochy zaručuje nižší odpor, zvýšenou stabilitu, plošší trajektorie a úžasnou přesnost.

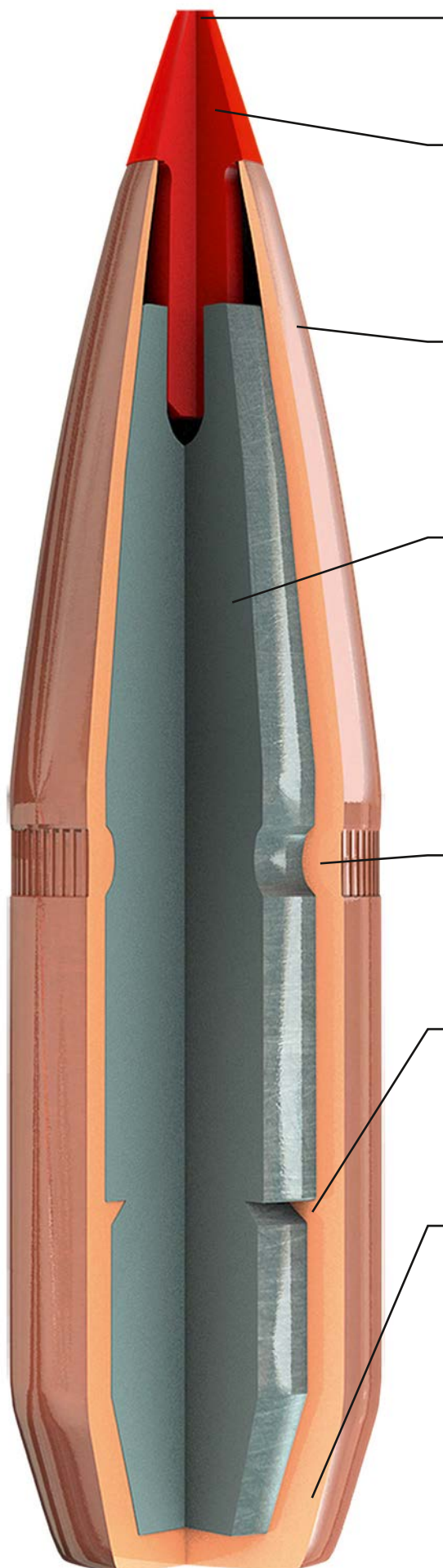

**MEPLAT**

Je definován jako „průměr konce špičky projektilu“. Meplatu je věnováno mnoho pozornosti, protože jeho průměr a rovnoměrnost přispívají k aerodynamické účinnosti střely.

HROT

Společnost Hornady® je uznávána jako světový lídr ve vývoji hrotů střel. I když je hrot malý, na celkový výkon má větší vliv než kterákoliv jiná část střely. Inovace jako DVRT™ (technologie snížení variability odporu střely) vedly k průlomům v přesnosti a aerodynamické účinnosti. Při větší vzdálenosti může správný hrot snížit vertikální pohyb, zachovat rychlost a energii směrem dolů a zahájit expanzi.

PLÁŠŤ

Díky pokročilým výrobním procesům a desetiletím zkušeností s výrobou střel dokážeme tloušťku pláště vyrábět s maximální přesností pro optimální řízenou expanzi. Naše pláště střel AMP®* mají prakticky nulové odchylky tvaru a téměř nulovou variaci tloušťky pláště.

**JÁDRO**

Jádra střel Hornady® jsou k dispozici ve třech typech. První je tradiční kované olověné jádro, které poskytuje rovnoměrnost a rovnováhu pro konzistentní výkon a přesnost. Druhé je netradiční, bezolovnaté jádro (NTX), které je fenomenální možností pro situace, kdy jsou vyžadovány bezolovnaté střely. A nakonec naše jednodlné, jednoduché střely ze slitiny mědi bez jádra, které se neoddělují, čímž pronikají hlouběji.

KOVANÉ OLOVO**JEDNOLITÁ
MĚDĚNÁ SLITINA****NETRADIČNÍ
BEZOLOVNATÉ****DRÁŽKA***

Drážka poskytuje konzistentní pozici obruby a spolu s kroužkem InterLock® řídí expanzi. Drážky také najdete na vybraných řadách střel Hornady®, u kterých je požadováno užití v poloautomatických nebo pákových zbraních.

KROUŽEK* INTERLOCK®

Zvýšený kroužek InterLock® je zabudován do jádra střely, čímž zajišťuje, že jádro a plášť zůstanou během expanze pohromadě, čímž se zachová hmotnost a zvýší penetrace. Najdete jej na mnoha loveckých střelách Hornady®, ale nepoužívá se v nabídkách závodní nebo munice proti škodné.

ZÁKLADNA

Střely Hornady® se primárně dodávají ve dvou stylech: zúžená zád' a plochá základna. Zúžená zád' se používá pro snížení odporu na velké vzdálenosti, zatímco tradiční plochá základna se často využívá při střelbě na střední vzdálenost.

**ZÚŽENÁ ZÁD'****PLOCHÁ
ZÁKLADNA**

*Není na všech střelách.

Vysvětlivky Střelecké aplikace**Predátor**
< 25 kg**Střední zvěř**
25 - 135 kg**Velká zvěř**
135 - 680 kg**Nebezpečná zvěř****Terč/Match****Osobní obrana**

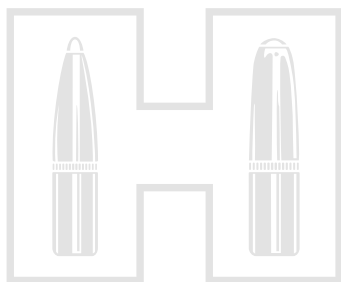

A-Tip® Match

Roky výzkumu a testování společností Hornady® Ballistic Development Group v kombinaci s pokročilými výrobními procesy a kontrolou kvality vedly k vytvoření té dokonalé, vysoce výkonné závodní střely s nízkým odporem.

POKROČILÝ DESIGN HLINÍKOVÉ ŠPIČKY

Hliníkové špičky jsou precizně opracované a delší než polymerové špičky; špička posouvá těžiště pro lepší stabilitu za letu a sníženou variabilitu odporu.

POKROČILÉ PRVKY

Aerobalisticky pokročilá závodní špička A-Tip® Match nabízí dokonalou kombinaci ogive, délky špičky, nosné plochy a zúžené zádi, což vede k nižšímu rozptylu.

VÝKON

Dopplerův radar ověřil, že střely s nízkým koeficientem odporu a vysokým balistickým koeficientem mají vyšší toleranci twistu, hloubky usazení a k ústové rychlosti.

KONZISTENCE NAPŘÍČ VŠEMI STŘELAMI

Závodní střely A-Tip® Match jsou postupně baleny přímo z lisu, jedna po druhé, pro maximálně konzistentní výkon. Minimální manipulace během výrobního procesu zajišťuje konzistenci napříč všemi střelami. Na rozdíl od jiných střel se závodní střely A-Tip® Match nečistí hromadně, a tak jsou v každé krabici zabaleny s leštěním sáčkem pro přípravu před nabitím.

**K STŘELÁM A-TIP® JSOU
K DISPOZICI VLASTNÍ
USAZOVACÍ TRNY**

Viz str. 134



STŘELY



NASKENUJTE PRO
VÍCE INFORMACÍ

***BALENÍ SOUTĚŽNÍCH
NÁBOJŮ PO 500 NEBO
3 000 KUSECH VYROBENÝCH
V JEDNÉ SÉRII ZA SEBOU.**



FEATURING
AMP
Advanced Manufacturing Process
BULLET JACKETS

NOVINKA

NOVINKA



RÁŽE/ TYP	22 Cal. A-Tip® Match	22 Cal. A-Tip® Match	6mm A-Tip® Match	25 Cal. A-Tip® Match	6.5mm A-Tip® Match	6.5mm A-Tip® Match	7mm A-Tip® Match	7mm A-Tip® Match	30 Cal. A-Tip® Match
PRŮMĚR	.224"	.224"	.243"	.257"	.264"	.264"	.284"	.284"	.308"
HMOTNOST	4,9 g/76 gr.	5,8 g/90 gr.	7,1 g/110 gr.	8,9 g/138 gr.	8,7 g/135 gr.	9,9 g/153 gr.	10,8 g/166 gr.	12,3 g/190 gr.	11,4 g/176 gr.
BALISTICKÝ KOEF. G1		.585	.604	.695	.637	.704	.664	.838	.564
BALISTICKÝ KOEF. G7		.295	.304	.350	.321	.355	.332	.422	.284
SEK. TYP.	.216	.256	.266	.298	.277	.314	.294	.337	.265
KS	22799	2286	24531/245312	2562	26179/261792	2638/26382	2836	28506	30717
POČET BALENÍ	100	100	100/500*	100	100/500*	100/500*	100	100	100
POUŽITÍ	🎯	🎯	🎯	🎯	🎯	🎯	🎯	🎯	🎯

Ti nejlepší na světě volí Hornady.®



Doug Koenig a Joe Thielen získali první místa v soutěži Hornady Precision Rifle Challenge 2024. Koenig vybojoval první místo v divizi Production se střelami 6 mm 110 A-Tip® Match, zatímco Thielen zazářil v divizi Tactical s náboji ráže 30 Cal. 176 gr. A-Tip® Match.



Střelkyně **Lauryl Akenhead**, kterou tým Hornady® sponzoruje, zvítězila na Mistrovství světa IPRF 2024 v divizi Ladies a stala se šampionkou divize Ladies ve finále PRS, kde vsadila na střely 6mm 110 gr. A-Tip® Match.



Sean Murphy a Greg Hamilton si vystříleli zlaté medaile v soutěži BFR Team Sniper Competition 2024, kde zvolili náboje 6,5mm 135 gr. A-Tip® a 9mm 125 gr. HAP®. Zásluhou svých dovedností a důvěry v konzistentní a přesné náboje od Hornady dosáhli nejvyššího celkového skóre v divizi Open.



Shane Bryan obsadil vynikající první místo ve finále ELR na ranči Spearpoint s náboji .375 Cal 390 gr. A-Tip® Match. Bryan ovládl divizi Heavy a získal celkový titul v sedmiměsíční sérii Cutting Edge ELR, ve které střílel na cíl ve vzdálenosti od 1 382 do 3 972 m.

FEATURING
AMP
Advanced Manufacturing Process
BULLET JACKETS



RÁŽE/ TYP	30 Cal. A-Tip® Match	30 Cal. A-Tip® Match	338 Cal. A-Tip® Match	375 Cal. A-Tip® Match	416 Cal. A-Tip® Match
PRŮMĚR	.308"	.308"	.338"	.375"	.416"
HMOTNOST	14,9 g/230 gr.	16,2 g/250 gr.	19,4 g/300 gr.	25,3 g/390 gr.	32,4 g/500 gr.
BALISTICKÝ KOEF. G1	.823	.878	.863	.987	.976
BALISTICKÝ KOEF. G7	.414	.442	.435	.497	.492
SEK. TYP.	.346	.377	.375	.396	.413
KS	3091	3092	33389	3729	41697
POČET BALENÍ	100	100	100	25	25
POUŽITÍ	🎯	🎯	🎯	🎯	🎯

DVRT 
DRAG VARIABILITY
REDUCTION TECHNOLOGY

Patentovaná konstrukce hrotu střely DVRT™ (technologie snížení variability odporu střely) se vyznačuje plochým meplatem, který zvyšuje rovnoměrnost odporu střely, čímž se snižuje disperze a zpřesňuje střelba na větší vzdálenosti.

U střel A-Tip® Match s vyššími kalibry Hornady doporučuje následující hodnoty stoupání vývrtu hlavně:

- ráže .375 grain 390:
Stoupání vývrtu hlavně 1:11
- ráže .416 grain 500:
Stoupání vývrtu hlavně 1:12

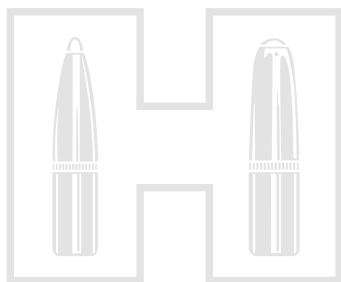

ELD® Match

Mezi charakteristické znaky střely ELD® Match se řadí vynikající přesnost a špičkový balistický design. Inovativní špička Heat Shield® odolává aerodynamickému zahřívání, které může běžné polymerové špičky deformovat. V kombinaci s dalšími vlastnostmi se jedná o špičkovou střelu s vynikající přesností a extrémní konzistencí napříč všemi střelami a šaržemi.

NEJLEPŠÍ BALISTICKÝ KOEFICIENT VE SVÉ KATEGORII

Konvenční polymerové špičky se mohou za letu roztavit a deformovat, což snižuje balistické koeficienty a také přesnost. Špička Heat Shield® je imunní vůči účinkům aerodynamického zahřívání a zachovává si svůj tvar, takže nabízí perfektní meplat (špičku), který je vždy stejný.

STŘELA TVAROVANÁ PRO PŘESNOST

Spolu se špičkou Heat Shield® se aerodynamický tvar secant ogive s optimálním designem zúžené zádě a vysoce koncentrickým AMP® pláštěm snoubí v pozoruhodnou přesnost a balistický koeficient nejlepší ve své třídě.

DATA OVĚŘENÁ DOPPLEROVÝM RADAREM

BK střely ELD® Match se měří Dopplerovým radarem a koriguje se na standardní atmosférické podmínky.

JÁDRO Z KOVANÉHO OLOVA PRO ROVNOMĚRNOST

Závodní střely ELD® Match se vyznačují přesným zhutněným olověným jádrem, které poskytuje konzistentní rovnoměrnost a přispívá k aerodynamice střely a přesnosti i na delší vzdálenost.

PERFEKTNÍ ŠPIČKA!

Nová špička vytváří perfektní meplat a překonává BTHP střely.



NASKENUJTE PRO VÍCE INFORMACÍ

K STŘELÁM ELD® MATCH JSOU K DISPOZICI VLASTNÍ USAZOVACÍ TRNY.

Viz str. 134



***BALENÍ SOUTĚŽNÍCH NÁBOJŮ PO 500 NEBO 3 000 KUSECH VYROBENÝCH V JEDNÉ SÉRII ZA SEBOU.**

**Pro dosažení optimálního výkonu může být vyžadována nestandardní délka zásobníku, komora a vyšší rychlost stoupání hlavně. Pro rozšířenou tabulku hodnot ELD-X a ELD Match střely BC při různých Machových číslech prosím navštivte hornady.com/BC*

FEATURING
AMP
Advanced Manufacturing Process
BULLET JACKETS



RÁŽE/ TYP	22 Cal. ELD® Match	22 Cal. ELD® Match	22 Cal. ELD® Match	22 Cal. ELD® Match	22 Cal. ELD® Match	6mm ELD® Match	6mm ELD® Match	25 Cal. ELD® Match	6.5mm ELD® Match
PRŮMĚR	.224"	.224"	.224"	.224"	.224"	.243"	.243"	.257"	.264"
HMOTNOST	3,4 g/52 gr.	4,7 g/73 gr.	4,9 g/75 gr.	5,2 g/80 gr.	5,7 g/88 gr.	7,0 g/108 gr.	7,1 g/109 gr.	8,7 g/134 gr.	6,5 g/100 gr.
BALISTICKÝ KOEF. G1	.247	.398	.467	.485	.545	.536	.585	.645	.385
BALISTICKÝ KOEF. G7	—	.200	.235	.244	.274	.270	.295	.325	.194
SEK. TYP.	.148	.208	.214	.228	.251	.261	.264	.290	.205
KS	22491	22774	22791	22831	22834	24561	245301	2561	26100
POČET BALENÍ	100	100	100	100	100	100	500*	100	100
POUŽITÍ	🎯	🎯	🎯	🎯	🎯	🎯	🎯	🎯	🎯



4DOF[®] je k dispozici na Hornady[®] Kestrel[®] 5700 Balistická meteostanice



KE STAŽENÍ ZDARMA Hornady Ballistic Aplikace s 4DOF[®]

Inženýři z Hornady používají Dopplerův radar pro testování nových produktů.

FEATURING
AMP
Advanced Manufacturing Process[®]
BULLET JACKETS



RÁŽE/ TYP	6.5mm ELD [®] Match	6.5mm ELD [®] Match	6.5mm ELD [®] Match	6.5mm ELD [®] Match	6.5mm ELD [®] Match
PRŮMĚR	.264"	.264"	.264"	.264"	.264"
HMOTNOST	7,8 g/120 gr.	8,0 g/123 gr.	8,4 g/130 gr.	9,1 g/140 gr.	9,5 g/147 gr.
BALISTICKÝ KOEF. G1	.486	.506	.554	.646	.697
BALISTICKÝ KOEF. G7	.245	.255	.279	.326	.351
SEK. TYP.	.246	.252	.266	.287	.301
KS	26175	26176	26177	26331/263311	26333/263331
POČET BALENÍ	100	100	100	100/500*	100/500*
POUŽITÍ					

DVRT[™]

DRAG VARIABILITY
REDUCTION TECHNOLOGY

Patentovaná konstrukce hrotu střely DVRT[™] (technologie snížení variability odporu střely) se vyznačuje plochým meplatem, který zvyšuje rovnoměrnost odporu střely, čímž se snižuje disperze a zpřesňuje střelba na větší vzdálenosti.

FEATURING
AMP
Advanced Manufacturing Process[®]
BULLET JACKETS



RÁŽE/ TYP	7mm ELD [®] Match	7mm ELD [®] Match	30 Cal. ELD [®] Match	30 Cal. ELD [®] Match	30 Cal. ELD [®] Match	30 Cal. ELD [®] Match	30 Cal. ELD [®] Match	30 Cal. ELD [®] Match	338 Cal. ELD [®] Match
PRŮMĚR	.284"	.284"	.308"	.308"	.308"	.308"	.308"	.308"	.338"
HMOTNOST	10,5 g/162 gr.	11,7 g/180 gr.*	10,0 g/155 gr.	10,9 g/168 gr.	11,5 g/178 gr.	12,6 g/195 gr.	13,5 g/208 gr.	14,6 g/225 gr.	18,5 g/285 gr.
BALISTICKÝ KOEF. G1	.670	.796	.461	.523	.547	.584	.690	.777	.829
BALISTICKÝ KOEF. G7	.338	.401	.232	.263	.275	.294	.348	.391	.417
SEK. TYP.	.287	.319	.233	.253	.268	.294	.313	.339	.356
KS	28403	28503	30313	30506	30713	30951	30731	30904	33381
POČET BALENÍ	100	100	100	100	100	100	100	100	50
POUŽITÍ									

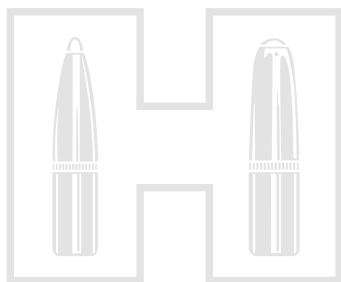

ELD-VT™

Střela Hornady ELD-VT™ je tu, aby redefinovala váš zážitek z lovu a střelby na škodnou. Nabízí totiž bezkonkurenční přesnost, rychlou fragmentaci a jistotu, že zvládnete jakoukoli výzvu – od lovu škodné na dlouhé vzdálenosti až po střelecké soutěže na dlouhé vzdálenosti.

DOKONALÁ PŘESNOST

Střela ELD-VT™ vzešla z dlouholetého balistického výzkumu a spojuje aerodynamiku závodních střel s nízkým odporem a lehkostí varmintových střel, čímž dosahuje nekompromisního výkonu pro všechna využití. Zapomeňte na kompromisy – přesnost a rychlá expanze této střely pro profesionální střelce nastavuje laťku opravdu vysoko.

RYCHLÁ FRAGMENTACE

Zásahem terče nic nekončí – střela Hornady ELD-VT™ dělá dojem především při zásahu. Při zásahu se totiž polymerový hrot zasune skrz vzduchovou mezeru zpět do jádra střely a způsobuje rychlou a prudkou fragmentaci, a to i při nízké rychlosti.

POKROČILÝ PROCES VÝROBY PLÁŠTĚ (AMP®)

Plášť AMP® dokládá náš závazek k dokonalosti a poskytuje bezkonkurenčně konzistentní soustřednost a tloušťku. Díky tomu podává každá střela ELD-VT™ maximální možný výkon.

TECHNOLOGIE HEAT SHIELD®

Střely ELD-VT™ jsou osazeny hrotem Heat Shield®, který odolává účinkům aerodynamického zahřívání. Střely si díky ní zachovávají svůj tvar a udržují si nízký odpor po celou trajektorii.

UNIKÁTNÍ DESIGN HMOTNOSTI A DÉLKY

Dlouhý a elegantní profil závodní střely se sníženým poměrem hmotnosti jádra a délky střely maximalizuje ústovou rychlost a posouvá těžiště dozadu, což zlepšuje aerodynamický výkon.

K STŘELÁM ELD-VT™ JSOU K DISPOZICI VLASTNÍ USAZOVACÍ TRNY.

Viz str. 134



STŘELY



NASKENUJTE PRO VÍCE INFORMACÍ

FEATURING
AMP
Advanced Manufacturing Process
BULLET JACKETS



RÁŽE/ TYP	22 Cal. ELD-VT™	6mm ELD-VT™	6.5mm ELD-VT™	30 Cal. ELD-VT™
PRŮMĚR	.224"	.243"	.264"	.308"
HMOTNOST	4,0 g/62 gr.	5,2 g/80 gr.	6,5 g/100 gr.	11,3 g/174 gr.
BALISTICKÝ KOEF. G1	.395	.405	.448	.573
BALISTICKÝ KOEF. G7	.199	.202	.226	.289
SEK. TYP.	.177	.194	.205	.262
KS	22762	24372	26103	30620
POČET BALENÍ	100	100	100	100
POUŽITÍ				

DVRT™ DRAG VARIABILITY REDUCTION TECHNOLOGY

Patentovaná konstrukce hrotu střely DVRT™ (technologie snížení variability odporu střely) se vyznačuje plochým meplatem, který zvyšuje rovnoměrnost odporu střely, čímž se snižuje disperze a zpřesňuje střelba na větší vzdálenost.



4DOF® je k dispozici na Hornady® Kestrel® 5700 Balistická meteostanice



KE STAŽENÍ ZDARMA
Hornady Ballistic Aplikace s 4DOF®

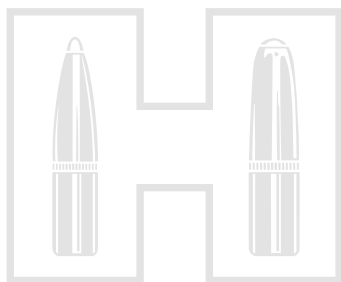

SST®

Střely Hornady® SST®, jejichž označení je zkratkou pro „Super Shock Tip“, jsou navrženy tak, aby při zásahu vyvolaly obrovský šok a rychle a spolehlivě expandovaly, zejména při vyšších rychlostech střely. Tento typ střel má velmi nízkou elevaci balistické křivky a je smrtelně přesný. Je ideální na lov středozápadních jelenů, ale také většinu severoamerické zvěře od antilop až po losy, a africké zvěře podobné velikosti. SST® vytváří obrovské střelné kanály.

POLYMEROVÁ ŠPIČKA

Tvrdá, elegantní polymerová špička zvyšuje aerodynamickou účinnost a při zásahu zajíždí do olověného jádra jako klín, čímž iniciuje rychlou, ale řízenou expanzi.

KROUŽEK INTERLOCK®

Zajišťuje, že jádro a plášť zůstanou během expanze pohromadě, čímž si SST® zachovává hmotnost a energii potřebnou pro dramatické střelné kanály.

DŘÁŽKA

Drážka spolupracuje s kroužkem InterLock®, který udržuje jádro a plášť pohromadě a zároveň poskytuje konzistentní a přesnou pozici obruby během přebíjení.

PROFIL SECANT OGIVE

Tento profil vede k plošší trajektorii s nízkým odporem. Optimální nosná plocha poskytuje stabilitu za letu a nejlepší balistické koeficienty.



**NASKENUJTE PRO
VÍCE INFORMACÍ**



RÁŽE/ TYP	6mm SST®	25 Cal. SST®	6.5mm SST®	6.5mm SST®	6.5mm SST®	6.8mm/270 Cal. SST®	270 Cal. SST®	270 Cal. SST®	270 Cal. SST®
PRŮMĚR	.243"	.257"	.264"	.264"	.264"	.277"	.277"	.277"	.277"
HMOTNOST	6,2 g/95 gr.	7,6 g/117 gr.	8,0 g/123 gr.	8,4 g/129 gr.	9,1 g/140 gr.	7,8 g/120 gr.	8,4 g/130 gr.	9,1 g/140 gr.	9,7 g/150 gr.
BALISTICKÝ KOEF.	.355	.390	.510	.485	.520	.400	.460	.495	.525
SEK. TYP	.230	.253	.252	.264	.287	.223	.242	.261	.279
KS.	24532	25522	26173	26202	26302	2716	27302	27352	27402
POČET BALENÍ	100	100	100	100	100	100	100	100	100
POUŽITÍ									



RÁŽE/ TYP	7mm SST®	7mm SST®	7mm SST®	30 Cal. SST®	30 Cal. SST®	30 Cal. SST® (300 Savage)	30 Cal. SST®	30 Cal. SST®	7.62 x 39mm SST®	8mm SST®	338 Cal. SST®	338 Cal. SST®
PRŮMĚR	.284"	.284"	.284"	.308"	.308"	.308"	.308"	.308"	.310"	.323"	.338"	.338"
HMOTNOST	9,0 g/139 gr.	10,0 g/154 gr.	10,5 g/162 gr.	8,1 g/125 gr.	9,7 g/150 gr.	9,7 g/150 gr.	10,7 g/165 gr.	11,7 g/180 gr.	8,0 g/123 gr.	11,0 g/170 gr.	13,0 g/200 gr.	14,6 g/225 gr.
BALISTICKÝ KOEF.	.486	.525	.550	.305	.415	.370	.447	.480	.295	.445	.455	.515
SEK. TYP	.246	.273	.287	.188	.226	.226	.248	.271	.183	.233	.250	.281
KS.	28202	28302	28452	3019	30302	30303	30452	30702	3142	3233	33102	33202
POČET BALENÍ	100	100	100	100	100	100	100	100	100	100	100	100
POUŽITÍ												

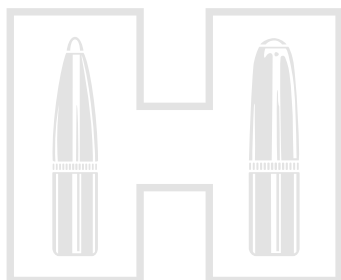

Match™

Spojili jsme technologický pokrok v designu, nástrojích a výrobě, a vyrobili jsme střely Match™ s vynikající konzistencí a bezkonkurenční přesností. Na pozadí nejpřísnějších standardů v oboru střely Match™ zahrnují všechny možné konstrukční prvky, díky kterým poskytují dobře vyváženou a výjimečně přesnou střelu.

PLÁŠŤ STŘELY AMP®

Důsledně koncentrické pláště střel AMP® (Advanced Manufacturing Process) se vyznačují prakticky nulovými odchylkami v tvaru a tloušťce stěny.

KOVANÉ OLOVĚNÉ JÁDRO

Naše olovená jádra jsou kovaná pro vynikající rovnoměrnost a vyváženost a poskytují konzistentní výkon napříč všemi střelami

PROFIL SECANT OGIVE

Geometrický profil vede k plošší trajektorii s nízkým odporem. Optimální nosná plocha poskytuje stabilitu za letu a nejlepší balistické koeficienty.



4DOF® je k dispozici na Hornady® Kestrel® 5700 Balistická meteostanice

ZÚŽENÁ ZÁĎ

Úhel a délka zádi jsou jedinečné a optimalizované pro každý kalibr a hmotnost střely, čímž se maximalizuje balistický koeficient a výkon.



KE STAŽENÍ ZDARMA Hornady Ballistic Aplikace s 4DOF®



STŘELY



NASKENUJTE PRO VÍCE INFORMACÍ



RÁŽE/TYP	22 Cal. BTHP Match™	22 Cal. BTHP Match™ W/C	22 Cal. HP Match™	22 Cal. HP Match™ W/C	22 Cal. BTHP Match™	22 Cal. BTHP Match™ W/C	22 Cal. BTHP Match™
PRŮMĚR	.224"	.224"	.224"	.224"	.224"	.224"	.224"
HMOTNOST	3,4 g/52 gr.	3,4 g/52 gr.	3,4 g/53 gr.	3,6 g/55 gr.	4,4 g/68 gr.	4,4 g/68 gr.	4,9 g/75 gr.
BALISTICKÝ KOEF. G1	.229	.229	.218	.254	.355	.355	.395
SEK. TYP.	.148	.148	.151	.157	.194	.194	.214
KS	2249/2249B	2249C	2250/2250B	2263B	2278/22785/2278B	2278C	2279/22796/2279B
POČET BALENÍ	100/6000	6000	100/6000	6000	100/500/4500	4500	100/600/4000
POUŽITÍ	⊙	⊙	⊙	⊙	⊙	⊙	⊙



RÁŽE/TYP	22 Cal. BTHP Match™ W/C	6mm BTHP Match™	6.5mm BTHP Match™	6.5mm BTHP Match™	6.8mm/270 Cal. BTHP Match™ W/C	30 Cal. BTHP Match™	30 Cal. BTHP Match™ W/C	30 Cal. BTHP Match™	30 Cal. BTHP Match™	30 Cal. BTHP Match™
PRŮMĚR	.224"	.243"	.264"	.264"	.277"	.308"	.308"	.308"	.308"	.308"
HMOTNOST	4,9 g/75 gr.	6,8 g/105 gr.	8,0 g/123 gr.	9,1 g/140 gr.	7,1 g/110 gr.	10,0 g/155 gr.	10,0 g/155 gr.	10,9 g/168 gr.	11,5 g/178 gr.	13,5 g/208 gr.
BALISTICKÝ KOEF. G1	.395	.530	.450	.580	.360	.405	.405	.450	.530	.620
SEK. TYP.	.214	.254	.252	.287	.205	.233	.233	.253	.268	.313
KS	2279C	2458/24585	26174	26335	27200	3039/3039B	3039C	30501/305016/30501B	30715/30715B	30733
POČET BALENÍ	4000	100/500	100	100	100	100/2000	2000	100/250/1800	100/1600	100
POUŽITÍ	⊙	⊙	⊙	⊙	⊙	⊙	⊙	⊙	⊙	⊙

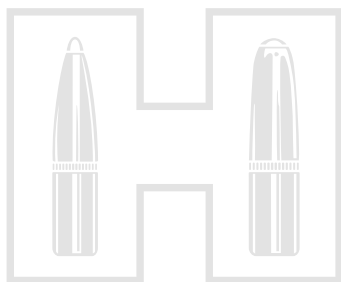

ECX[®]

Sřela ECX[™] (slitina Extreme Copper eXpanding) od Hornady představuje vrcholně výkonné jednoduté střely pro naše mezinárodní zákazníky. Její optimalizovaná konstrukce nabízí vysokou přesnost napříč širokou škálou konstrukcí komor a stoupání vývrtů hlavní. Zvláštní pozornost byla věnována zajištění vynikající kompatibility s tradičními evropskými rozměry komor.

JEDNOLITÁ STŘELA ZE SLITINY MĚDI

Tato jednodílná střela z bezolovnaté slitiny mědi byla navržena s omezenou fragmentací, díky které si zachovává 95 % a více hmotnosti a disponuje neuvěřitelně hlubokou penetrací, a to i skrz kosti.

PLOCHÁ POLYMEROVÁ ŠPIČKA

Plochá polymerová špička se vmáčkne do dutiny v přední části střely, čímž pomáhá zahájit a zajistit rovnoměrnou expanzi.

OPTIMÁLNÍ GEOMETRIE DRÁŽKY

Drážky na střele ECX[™] byly optimalizovány pro snížení odporu, což ve výsledku zajišťuje lepší udržení rychlosti v nižším rozsahu a více energie do cíle.



4DOF[®] je k dispozici na Hornady[®] Kestrel[®] 5700 Balistická meteostanice

PRO VEŠKEROU EVROPSKOU ZVĚŘ

ECX[™] poskytuje přesnost a cílový výkon, na který jste si u Hornady už zvykl.



KE STAŽENÍ ZDARMA Hornady Ballistic Aplikace s 4DOF[®]



NASKENUJTE PRO VÍCE INFORMACÍ



DOPADOVÉ RYCHLOSTI:
30 CAL. 165 GR. ECX[™]

853 m/s

762 m/s

671 m/s



BEZOLOVNATÉ

RÁŽE/ TYP	22 Cal. ECX [®]	6.5mm ECX [®]	7mm ECX [®]	30 Cal. ECX [®]	30 Cal. ECX [®]	30 Cal. ECX [®]	8mm ECX [®]	9.3mm ECX [®]
PRŮMĚR	.224"	.264"	.284"	.308"	.308"	.308"	.323"	.366"
HMOTNOST	3,2 g/50 gr.	9,1 g/140 gr.	9,7 g/150 gr.	8,1 g/125 gr.	9,7 g/150 gr.	10,7 g/165 gr.	11,7 g/180 gr.	16,2 g/250 gr.
BALISTICKÝ KOEF. G1	.164	.301	.287	.181	.223	.251	.257	.315
SEK. TYP.	.142	.287	.266	.188	.226	.221	.246	.267
KS	224034	263364	28214	301944	30372	304714	32314	35614
POČET BALENÍ	50	50	50	50	50	50	50	50
POUŽITÍ								

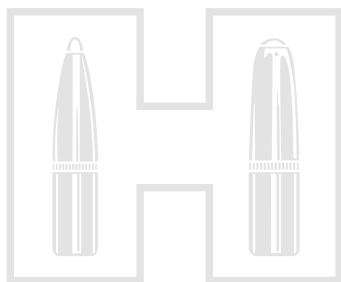

ELD-X®

ELD-X® (Extremely Low Drag — eXpanding) poskytuje závodní přesnost v expanzní střele, která je účinná na všechny reálné lovecké vzdálenosti. Špička Heat Shield® nejen přispívá k vysokým balistickým koeficientům a přesnosti, ale také poskytuje konzistentní, řízenou expanzi pro extrémní ranivost, ať už střílíte na blízko či na dálku.

NEJLEPŠÍ BALISTICKÝ KOEFICIENT VE SVÉ KATEGORII

Špička Heat Shield®, ověřená Dopplerovým radarem, je imunní vůči účinkům aerodynamického zahřívání a udržuje si svůj tvar po celé trajektorii.

LOVECKÁ STŘELA ZÁVODNÍ PŘESNOSTI

Zjednodušený konec typu secant ogive s optimálním designem se zúženou zádí, vysoce koncentrickým AMP® pláštěm a špičkou Heat Shield společně poskytují výrazně lepší aerodynamickou účinnost.

ZNIČUJÍCÍ V KONVENČNÍM DOSTŘELU

Spolu se silným dřívem pláště funguje kroužek InterLock® tak, aby udržoval plášť a jádro střely pohromadě při nárazech s vysokou rychlostí až na 365 m, což zajišťuje zachování 50–60% hmotnosti.

NEJLEPŠÍ DOSTUPNÁ HLOUBKA TERMINÁLNÍ PENETRACE NA DELŠÍ VZDÁLENOSTI

Při zásahu v nízké rychlosti na vzdálenost větší než 365 m se špička Heat Shield® zasune zpětně do střely, po čemž následuje toto slovo odstranit expanze, při které dochází k zachování 85–90% hmotnosti. Střela nabízí konvenční expanzi s velkým zdeformováním, čímž poskytuje hluboké penetrace a vysokou ranivost.

K STŘELÁM ELD-X® JSOU K DISPOZICI VLASTNÍ USAZOVACÍ TRNY

Viz str. 134



DOPADOVÉ RYCHLOSTI: 30 CAL. 200 GR. ELD-X®



811 m/s

549 m/s



4DOF® je k dispozici na Hornady® Kestrel® 5700 Balistická meteostanice



KE STAŽENÍ ZDARMA Hornady Ballistic Aplikace s 4DOF®

*Pro dosažení optimálního výkonu může být vyžadována nestandardní délka zásobníku, komory a rychlejší stoupání hlavně. Rozšířený graf hodnot BC střel ELD-X® a ELD® Match při různých číslech Mach naleznete na webu hornady.com/BC

FEATURING
AMP
Advanced Manufacturing Process
BULLET JACKETS



RÁŽE/ TYP	22 Cal. ELD-X®	6mm ELD-X®	6mm ELD-X®	25 Cal. ELD-X®	6.5mm ELD-X®	270 Cal. ELD-X®	7mm ELD-X®	7mm ELD-X®
PRŮMĚR	.224"	.243"	.243"	.257"	.264"	.277"	.284"	.284"
HMOTNOST	5,2 g/80 gr.	5,8 g/90 gr.	6,7 g/103 gr.	7,1 g/110 gr.	9,3 g/143 gr.	9,4 g/145 gr.	9,7 g/150 gr.	10,5 g/162 gr.
BALISTICKÝ KOEF. G1	.485	.409	.512	.465	.623	.536	.574	.631
BALISTICKÝ KOEF. G7	.244	.206	.258	.234	.314	.270	.289	.318
SEK. TYP.	.228	.218	.249	.238	.293	.270	.266	.287
KS	22833	2441	24550	25418	2635	27356	2826	2840
POČET BALENÍ	100	100	100	100	100	100	100	100
POUŽITÍ								



CRAIG BODDINGTON

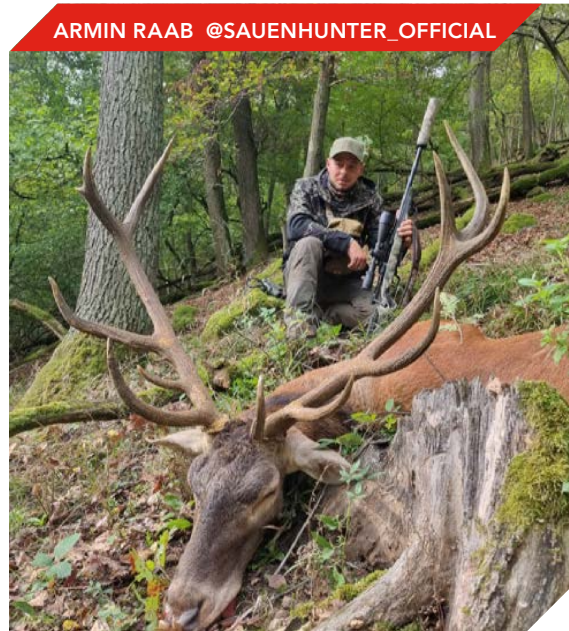

ARMIN RAAB @SAUENHUNTER_OFFICIAL



KRISTY TITUS















DVRT

**DRAG VARIABILITY
REDUCTION TECHNOLOGY**

Patentovaná konstrukce hrotu střely DVRT™ (technologie snížení variability odporu střely) se vyznačuje plochým meplatem, který zvyšuje rovnoměrnost odporu střely, čímž se snižuje disperze a zpřesňuje střelba na větší vzdálenost.

FEATURING
AMP
Advanced Manufacturing Process
BULLET JACKETS



RÁŽE/ TYP	7mm ELD-X®	30 Cal. ELD-X®	30 Cal. ELD-X®	30 Cal. ELD-X®	30 Cal. ELD-X®	338 Cal. ELD-X®	338 Cal. ELD-X®
PRŮMĚR	.284"	.308"	.308"	.308"	.308"	.338"	.338"
HMOTNOST	11,3 g/175 gr.	11,5 g/178 gr.	13,0 g/200 gr.	13,7 g/212 gr.	14,3 g/220 gr.	14,9 g/230 gr.	17,5 g/270 gr.
BALISTICKÝ KOEF. G1	.689	.552	.597	.663	.654	.616	.757
BALISTICKÝ KOEF. G7	.347	.278	.301	.334	.329	.310	.381
SEK. TYP.	.310	.268	.301	.319	.331	.288	.338
KS	2841	3074	3076	3077	3078	33210	33371
POČET BALENÍ	100	100	100	100	100	100	50
POUŽITÍ	 	 	 	 	 	 	 

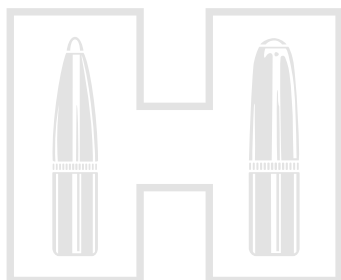

CX[®]

Střela CX[™] (Copper alloy eXpanding) od Hornady představuje nejpokročilejší jednolitou loveckou střelu na trhu. Její optimalizovaná konstrukce nabízí prodloužený dostřel, vyšší přesnost, zachování vysokého procenta hmotnosti a hlubokou penetraci.

JEDNOLITÁ STŘELA ZE SLITINY MĚDI

Jednodílná střela ze slitiny mědi přináší ohromující dopadový výkon, hlubokou penetraci a zachování 95 % hmotnosti.

ŠPIČKA HEAT SHIELD[®]

Špička Heat Shield[®] je vyrobena z tepelně odolného polymeru, který odolává aerodynamickému zahřívání a poskytuje trvale vysoký BC po celou dráhu letu střely. Špička Heat Shield[®] střele rovněž dodává perfektní meplat (špičku) pro výjimečně konzistentní výsledky každé střely.

OPTIMÁLNÍ GEOMETRIE DRÁŽKY

Drážky na střele CX[™] maximalizují aerodynamický výkon a zároveň účinně snižují vodící plochu odstranit - nesmysl.

NETRADIČNÍ VOLBA PRO VELKOU ZVĚŘ

Bezolovnatá střela pro oblasti se zákazem použití olova odstranit poskytuje skvělou volbu pro jakoukoli zvěř od střední až po tu velkou.

K STŘELÁM CX[™] JSOU K DISPOZICI VLASTNÍ USAZOVACÍ TRNY.

Viz str. 134



STŘELY



NASKENUJTE PRO VÍCE INFORMACÍ



DOPADOVÉ RYCHLOSTI:
30 CAL. 165 GR. CX[™]



793 m/s

701 m/s

610 m/s

BEZOLOVNATÉ

NOVINKA

NOVINKA

RÁŽE/ TYP	22 Cal. CX [®]	22 Cal. CX [®]	6mm CX [®]	6mm CX [®]	25 Cal. CX [®]	6.5mm CX [®]	6.5mm CX [®]	6.5mm CX [®]	6.8mm/ 270 Cal. CX [®]	270 Cal. CX [®]	7mm CX [®]
PRŮMĚR	.224"	.224"	.243"	.243"	.257"	.264"	.264"	.264"	.277"	.277"	.284"
HMOTNOST	3,2 g/50 gr.	4,5 g/70 gr.	5,2 g/80 gr.	5,8 g/90 gr.	5,8 g/90 gr.	5,8 g/90 gr.	7,8 g/120 gr.	8,4 g/130 gr.	6,5 g/100 gr.	8,4 g/130 gr.	9,0 g/139 gr.
BALISTICKÝ KOEF. G1	.164		.273	.418	.273	.356	.428	.489	.262	.403	.429
BALISTICKÝ KOEF. G7	—		—	.210	.246	.179	.215	.246	—	.203	.216
SEK. TYP.	.142	.199	.194	.218	.195	.184	.246	.267	.186	.242	.246
KS	22402	22813	243704	24444	254104	26111	261104	26178	271904	273704	282704
POČET BALENÍ	50	50	50	50	50	50	50	50	50	50	50
POUŽITÍ											

ARTUR & BASTI HENS @HOG.30



JENS BORK @J.B.1911



STEVE HORNADY

DVRT™

**DRAG VARIABILITY
REDUCTION TECHNOLOGY**

Patentovaná konstrukce hrotu střely DVRT™ (technologie snížení variability odporu střely) se vyznačuje plochým meplatem, který zvyšuje rovnoměrnost odporu střely, čímž se snižuje disperze a zpřesňuje střelba na větší vzdálenosti.

BEZOLOVNATÉ



RÁŽE/ TYP	7mm CX®	7mm CX®	30 Cal. CX®	30 Cal. CX®	30 Cal. CX®	30 Cal. CX®	30 Cal. CX®	30 Cal. CX®	338 Cal. CX®	338 Cal. CX®	375 Cal. CX®
PRŮMĚR	.284"	.284"	.308"	.308"	.308"	.308"	.308"	.308"	.338"	.338"	.375"
HMOTNOST	9,7 g/150 gr.	10,4 g/160 gr.	7,1 g/110 gr.	9,7 g/150 gr.	10,7 g/165 gr.	11,7 g/180 gr.	12,3 g/190 gr.	12,0 g/185 gr.	14,6 g/225 gr.	16,2 g/250 gr.	
BALISTICKÝ KOEF. G1	.455	.596	.312	.418	.440	.469	.575	.407	.490	.403	
BALISTICKÝ KOEF. G7	.229	.300	—	.210	.221	.236	—	.205	.247	.203	
SEK. TYP.	.266	.283	.166	.226	.248	.271	.286	.231	.281	.254	
KS	28284	2837	301914	303704	304704	301934	30738	332704	332014	37084	
POČET BALENÍ	50	50	50	50	50	50	50	50	50	50	
POUŽITÍ											

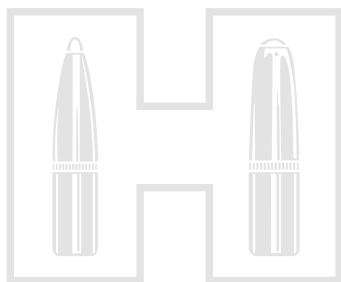

InterLock®

InterLock® představuje klasickou volbu v případě lovu střední až velké zvěře a díky svému tvrdému zásahu a hluboké penetraci představuje standard, podle kterého se měří všechny lovecké střely. Střely InterLock® obsahují olověné špičky na řízenou expanzi a propojení jádra a pláště kroužkem InterLock®, což vede velké ranivosti. Většina je vybavena naším secant ogive designem, díky kterému se pyšní vynikající balistickou účinností.

VNITŘNÍ DRÁŽKY

Vnitřní drážky strategicky řídí horní část měděného pláště a iniciují konzistentní, kontrolovanou expanzi i na velkou vzdálenost.

JEDNODÍLNÉ JÁDRO

Jednodílné jádro se na rozdíl od dvoudílných dělených jader neoddělí. Výsledkem je, že střely InterLock si zachovávají více své hmotnosti, energie a hybnosti, poskytují hlubokou penetraci a velké, konzistentní střelné kanály pro čistá usmrcení.

KROUŽEK INTERLOCK®

Vyvýšený kroužek InterLock® je zapuštěn do jádra střely, což zajišťuje, že jádro a plášť zůstanou během expanze pohromadě, čímž si zachovávají svou hmotnost a energii.

DRÁŽKA

Drážka v plášti střely u většiny střel InterLock® poskytuje přesné a konzistentní zalisování a spolupracuje s kroužkem InterLock® na udržení pláště a jádra pohromadě.

STŘELY



NASKENUJTE PRO
VÍCE INFORMACÍ

DOPADOVÉ RYCHLOSTI:



**30 cal. 180 gr.
(11,7 g) BTSP**
869 m/s
Zach. 75 % hm.
14,0 mm expanze



RÁŽE/ TYP	6mm BTSP	25 Cal. RN	25 Cal. BTSP	6.5mm SP	6.5mm SP	6.5mm RN	270 Cal. SP	270 Cal. BTSP	270 Cal. SP	7mm SP	7mm BTSP	7mm SP	7mm BTSP
PRŮMĚR	.243"	.257"	.257"	.264"	.264"	.264"	.277"	.277"	.277"	.284"	.284"	.284"	.284"
HMOTNOST	6,5 g/100 gr.	7,6 g/117 gr.	7,6 g/117 gr.	8,4 g/129 gr.	9,1 g/140 gr.	10,4 g/160 gr.	8,4 g/130 gr.	9,1 g/140 gr.	9,7 g/150 gr.	9,0 g/139 gr.	9,0 g/139 gr.	10,0 g/154 gr.	10,5 g/162 gr.
BALISTICKÝ KOEF.	.405	.243	.391	.445	.465	.283	.409	.486	.462	.392	.453	.433	.514
SEK. TYP	.242	.253	.253	.264	.287	.328	.242	.261	.279	.246	.246	.273	.287
KS.	2453	2550	2552	2620	2630	2640	2730	2735	2740	2820	2825	2830	2845
POČET BALENÍ	100	100	100	100	100	100	100	100	100	100	100	100	100
POUŽITÍ													



RÁŽE/ TYP	7mm SP	30 Cal. SP	30 Cal. BTSP	30 Cal. RN	30 Cal. SP	30 Cal. BTSP	30 Cal. FP	30 Cal. SP	30 Cal. BTSP	30 Cal. RN	30 Cal. RN	7.62 x 39mm SP
PRŮMĚR	.284"	.308"	.308"	.308"	.308"	.308"	.308"	.308"	.308"	.308"	.308"	.310"
HMOTNOST	11,3 g/175 gr.	9,7 g/150 gr.	9,7 g/150 gr.	9,7 g/150 gr.	10,7 g/165 gr.	10,7 g/165 gr.	11,0 g/170 gr.	11,7 g/180 gr.	11,7 g/180 gr.	11,7 g/180 gr.	14,3 g/220 gr.	8,0 g/123 gr.
BALISTICKÝ KOEF.	.462	.338	.349	.186	.387	.435	.189	.425	.452	.241	.300	.252
SEK. TYP	.310	.226	.226	.226	.248	.248	.256	.271	.271	.271	.331	.183
KS.	2850	3031	3033	3035	3040	3045	3060	3070	3072	3075	3090	3140/3140B
POČET BALENÍ	100	100	100	100	100	100	100	100	100	100	100	100/2800
POUŽITÍ												



RÁŽE/ TYP	303 Cal. SP	303 Cal. RN	32 Cal. FP	8mm SP	8mm RN	8mm SP	338 Cal. SP-RP	338 Cal. RN	338 Cal. SP-RP	35 Cal. SP (350 Legend)
PRŮMĚR	.312"	.312"	.321"	.323"	.323"	.323"	.338"	.338"	.338"	.355"
HMOTNOST	9,7 g/150 gr.	11,3 g/174 gr.	11,0 g/170 gr.	9,7 g/150 gr.	11,0 g/170 gr.	12,6 g/195 gr.	14,6 g/225 gr.	16,2 g/250 gr.	16,2 g/250 gr.	11,0 g/170 gr.
BALISTICKÝ KOEF.	.361	.262	.249	.290	.217	.410	.397	.291	.431	.215
SEK. TYP	.220	.255	.236	.205	.233	.267	.281	.313	.313	.193
KS.	3120	3130	3210	3232	3235	3236	3320	3330	3335	3501
POČET BALENÍ	100	100	100	100	100	100	100	100	100	100
POUŽITÍ										



RÁŽE/ TYP	35 Cal. SP	35 Cal. RN	35 Cal. SP-RP	9.3mm SP-RP	375 Cal. SP-RP	405 Cal. SP (405 Win)	45 Cal. SP (450 Bushmaster)	45 Cal. HP	45 Cal. RN	45 Cal. FP
PRŮMĚR	.358"	.358"	.358"	.366"	.375"	.411"	.452"	.458"	.458"	.458"
HMOTNOST	13,0 g/200 gr.	13,0 g/200 gr.	16,2 g/250 gr.	18,5 g/286 gr.	17,5 g/270 gr.	19,4 g/300 gr.	15,9 g/245 gr.	19,4 g/300 gr.	22,7 g/350 gr.	22,7 g/350 gr.
BALISTICKÝ KOEF.	.282	.195	.375	.400	.380	.250	.165	.197	.189	.195
SEK. TYP	.223	.223	.279	.305	.274	.254	.171	.204	.238	.238
KS.	3510	3515	3520	3560	3711	41051	45204	4500	4502	4503
POČET BALENÍ	100	100	100	50	50	50	50	50	50	50
POUŽITÍ										

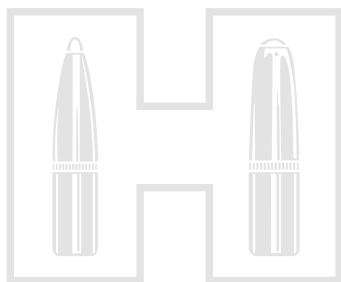

DGX[®] Bonded

Střela DGX[®] Bonded (Dangerous Game™ eXpanding) je opatřena ocelovým pláštěm pokrytým mědí, připojeným k olověnému jádru, což poskytuje omezenou, řízenou expanzi s hlubokou penetrací a zachováním vysokého procenta hmotnosti. Spojení pláště k jádru zabraňuje oddělení při silném zasažení cílů, jako je kost, což zajišťuje, že střela zůstane v celku, čímž se zajistí hluboká expanze.

SPOJENÍ PLÁŠTĚ S JÁDREM

Spojení pláště s antimonem tvrzeným olověným jádrem je uzamkne k sobě, takže se při tvrdém zásahu, čímž se zvýší procento zachované hmotnosti.

OCELOVÝ PLÁŠŤ POTAŽENÝ MĚDÍ

Ocelový plášť DGX[®] Bonded pokrytý mědí odlišuje tyto střely od ostatních střel na nebezpečnou zvěř a umožňuje jim prorážet tvrdé cíle, jako je kůže, svaly a kosti.

ŘÍZENÁ EXPANZE

DGX[®] Bonded se vyznačuje plochou špičkou s vroubkovanými částmi, což zajišťuje rovnoměrnou expanzi a přímou penetraci a snižuje tak případné výchylky.

SDÍLENÝ PROFIL

Střely DGX[®] Bonded (Dangerous Game™ eXpanding) mají stejný profil jako odpovídající střely DGS[®], ale expandují až na dvojnásobek svého původního průměru.

STŘELY



NASKENUJTE PRO
VÍCE INFORMACÍ



Střela DGX[®] Bonded se vyznačuje plochým meplatem pro přímou penetraci, maximální přenos energie a zničující výsledky.



RÁŽE/ TYP	375 Cal. DGX [®] Bonded	400 Cal. DGX [®] Bonded	416 Cal. DGX [®] Bonded	423 Cal. DGX [®] Bonded	45 Cal. DGX [®] Bonded (450 Nitro Express 3¼")	45 Cal. DGX [®] Bonded	470 Cal. DGX [®] Bonded	50 Cal. DGX [®] Bonded	50 Cal. DGX [®] (505 Gibbs)*
PRŮMĚR	.375"	.410"	.416"	.423"	.458"	.458"	.474"	.510"	.505"
HMOTNOST	19,4 g/300 gr.	25,9 g/400 gr.	25,9 g/400 gr.	25,9 g/400 gr.	31,1 g/480 gr.	32,4 g/500 gr.	32,4 g/500 gr.	36,9 g/570 gr.	34,0 g/525 gr.
BALISTICKÝ KOEF.	.275	.325	.319	.315	.285	.295	.290	.295	.270
SEK. TYP	.305	.340	.330	.319	.327	.341	.316	.313	.294
KS.	37214	41044	41694	42404	45034	45054	47474	51504	5050
POČET BALENÍ	50	50	50	50	50	50	50	50	50
POUŽITÍ									

*Tato střela není lepená.

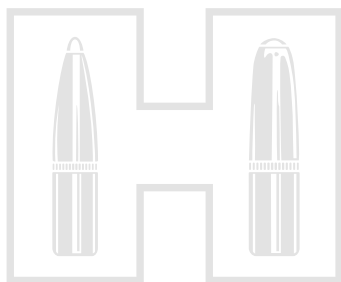

DGS®

Lov té nejhoubatější zvěře na světě vyžaduje střelu, která je ještě tvrdší! DGS® (Dangerous Game™ Solid) dělá čest svému jménu díky pokročilému profilu postavenému z nejtvrdějších materiálů, díky kterým střela pronikne silnou kůží, pevnou svalovinou a tvrdou kostí. Je také dokonalým společníkem naší střely DGX® Bonded. U DGS® můžete vždy počítat se skvělými výsledky.

ŠIROKÁ, PLOCHÁ ŠPIČKA

Střely DGS® se vyznačují plochou špičkou, která dodává maximální energii při zásahu a zároveň odolává deformaci a průhybu pro dosažení hluboké penetrace.

PLÁŠT Z MĚDÍ PLÁTOVANÉ OCELE

Díky ocelovému plášti potaženému mědí a jádru s vysokým obsahem antimonu se DGS® udržuje integritu a celkovou schopnost prorazit i nejtvrděší svaly a kosti.

SJEDNOCENÉ DGX®

Střely DGX® Bonded a DGS® můžete použít ve stejné zbrani. Zaznamenáte nulový nebo jen malý posun v místě zásahu díky jejich sjednocené velikosti a tvaru.

TVRĐÍ NEŽ TA NEJHOUBATĚJŠÍ KŮŽE

Neexpandující střela DGS® poskytuje maximální penetraci ze všech úhlů do zvířat s tlustou kůží a těžkými kostmi, jako jsou buvoli, sloni, nosorožci a hroši.



NASKENUJTE PRO
VÍCE INFORMACÍ



Vyrobeno z měděné oceli a vysoce antimonovaného olověného jádra, díky čemuž je střela DGS® dostatečně tvrdá pro každou nebezpečnou zvěř.



RÁŽE/ TYP	9.3mm DGS®	375 Cal. DGS®	400 Cal. DGS®	416 Cal. DGS®	423 Cal. DGS®	45 Cal. DGS® (450 Nitro Express 3/4")	45 Cal. DGS®	470 Cal. DGS®	50 Cal. DGS® (505 Gibbs)	50 Cal. DGS®
PRŮMĚR	.366"	.375"	.410"	.416"	.423"	.458"	.458"	.474"	.505"	.510"
HMOTNOST	19,4 g/300 gr.	19,4 g/300 gr.	25,9 g/400 gr.	25,9 g/400 gr.	25,9 g/400 gr.	31,1 g/480 gr.	32,4 g/500 gr.	32,4 g/500 gr.	34,0 g/525 gr.	36,9 g/570 gr.
BALISTICKÝ KOEF.	.280	.275	.325	.319	.315	.285	.295	.290	.270	.295
SEK. TYP	.320	.305	.340	.330	.319	.327	.341	.316	.294	.313
KS.	3565	3727	4103	4167	4241	45033	4507	4748	5051	5155
POČET BALENÍ	50	50	50	50	50	50	50	50	50	50
POUŽITÍ										

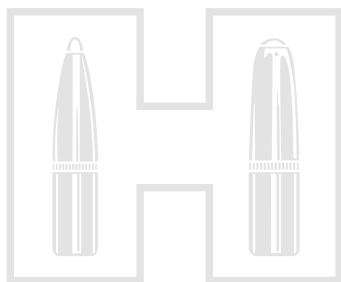

V-MAX®

Kombinace zlaceného kovového pláště, polymerové špičky a speciálně navrženého jádra je to, co ve V-MAX® označuje „MAX“. Nejlepší možná střela na škodnou poskytuje zvýšenou přesnost, rychlou expanzi a dramatickou fragmentaci v širokém rozsahu vzdáleností a rychlostí.

POLYMEROVÁ ŠPIČKA

Polymerová špička zvyšuje balistický koeficient a také iniciuje dramatickou expanzi při nárazu, a to dokonce i při tak nízkých rychlostech jako 488 m/s.

AERODYNAMICKÝ DESIGN

Aerodynamický profil střely nabízí ploché trajektorie, vysoké balistické koeficienty a maximální nosnou plochu pro stabilitu za letu.

KOVANÉ OLOVĚNÉ JÁDRO

Olověné jádro obsahuje dutinu pod stopkou špičky, která špičce umožňuje nahromadit energii před tím, než narazí do jádra, což způsobí násilnou fragmentaci.

POZLACENÝ KOVOVÝ PLÁŠŤ

Koncentrickost designu pláště závodní třídy poskytuje maximální přesnost ve všech praktických rozsazích a také přispívá k expanzi střely.

VÝJIMEČNÁ PŘESNOST

Střela V-MAX® dokáže díky svému kovanému olověnému jádru a soustřednosti našeho pláště střely AMP® závodní kvality poskytnout maximální přesnost na všechny praktické vzdálenosti.



NASKENUJTE PRO
VÍCE INFORMACÍ

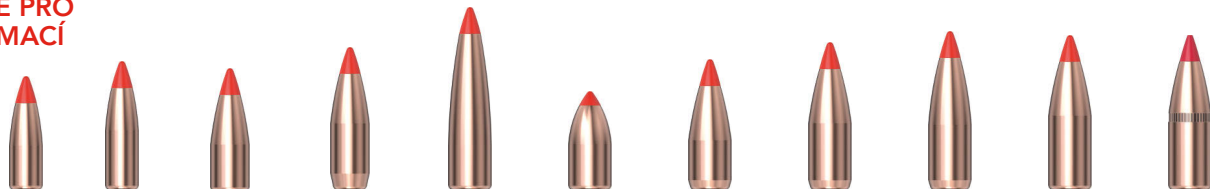

RÁŽE/ TYP	17 Cal. V-MAX®	17 Cal. V-MAX®	20 Cal. V-MAX®	20 Cal. V-MAX®	5.45 Cal. V-MAX®	22 Cal. V-MAX®	22 Cal. V-MAX®	22 Cal. V-MAX®	22 Cal. V-MAX®	22 Cal. V-MAX®	22 Cal. V-MAX® W/C
PRŮMĚR	.172"	.172"	.204"	.204"	.2215"	.224"	.224"	.224"	.224"	.224"	.224"
HMOTNOST	1,3 g/20 gr.	1,6 g/25 gr.	2,1 g/32 gr.	2,6 g/40 gr.	3,9 g/60 gr.	2,3 g/35 gr.	2,6 g/40 gr.	3,2 g/50 gr.	3,4 g/53 gr.	3,6 g/55 gr.	3,6 g/55 gr.
BALISTICKÝ KOEF.	.185	.230	.210	.275	.285	.109	.200	.242	.290	.255	.255
SEK. TYP	.097	.121	.110	.137	.175	.100	.114	.142	.151	.157	.157
KS.	21710	17105	22004	22006/22606	2207	22252	22241/22416	22261/22616	22265	22271/22716	22272
POČET BALENÍ	100	100	100	100/250	100	100	100/250	100/250	100	100/250	100
POUŽITÍ											



RÁŽE/ TYP	22 Cal. V-MAX®	6mm V-MAX®	6mm V-MAX®	6mm V-MAX®	6mm V-MAX®	25 Cal. V-MAX®	6.5mm V-MAX®	6.8mm/270 Cal. V-MAX® W/C	7mm V-MAX®	30 Cal. V-MAX®
PRŮMĚR	.224"	.243"	.243"	.243"	.243"	.257"	.264"	.277"	.284"	.308"
HMOTNOST	3,9 g/60 gr.	3,8 g/58 gr.	4,2 g/65 gr.	4,9 g/75 gr.	5,6 g/87 gr.	4,9 g/75 gr.	6,2 g/95 gr.	7,1 g/110 gr.	7,8 g/120 gr.	7,1 g/110 gr.
BALISTICKÝ KOEF.	.265	.250	.280	.330	.400	.290	.365	.370	.365	.290
SEK. TYP	.171	.140	.157	.181	.210	.162	.195	.205	.213	.166
KS.	22281	22411	22415	22420	22440	22520	22601	22721	22810	23010
POČET BALENÍ	100	100	100	100	100	100	100	100	100	100
POUŽITÍ										

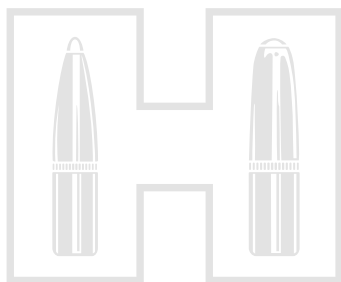

NTX®

Střely NTX® vyrobené z bezolovnatého materiálu jádra poskytují bezkonkurenční výkon proti drobné zvěři v oblastech, které omezují použití tradičních olověných střel. Se svou polymerovou špičkou, aerodynamickým designem a kvalitním pláštěm AMP® poskytují střely NTX® ultra ploché trajektorie, maximální přesnost a spolehlivou expanzi ve všech reálných vzdálenostech.

POLYMEROVÁ ŠPIČKA

Polymerová špička v měděné barvě přispívá k aerodynamickému designu střely NTX®, vytváří přímé trajektorie a zahajuje expanzi při zásahu.

BEZOLOVNATÉ JÁDRO

Bylo navrženo speciálně pro střelbu a lov v oblastech které omezují použití olova. Tato alternativa vyhovuje oblastem se zákazem používání olova a poskytuje téměř okamžitou expanzi a explozivní fragmentaci.



NASKENUJTE PRO
VÍCE INFORMACÍ

FEATURING
AMP
Advanced Manufacturing Process
BULLET JACKETS

BEZOLOVNATÉ



RÁŽE/ TYP	17 Cal. NTX®	20 Cal. NTX®	22 Cal. NTX®
PRŮMĚR	.172"	.204"	.224"
HMOTNOST	1,0 g/16 gr.	1,6 g/24 gr.	2,3 g/35 gr.
BALISTICKÝ KOEF.	.115	.170	.177
SEK. TYP	.075	.082	.100
KS.	17016	22000	22240
POČET BALENÍ	100	100	100
POUŽITÍ			

Traditional Varmint™

Střely Hornady® Traditional Varmint™ jsou oblíbenou volbou lovců škodné po celá desetiletí. Naše tradiční střely Varmint™ se svými olověnými jádry a měděnými plášti odpovídají kvality odrážejí standard, který Joyce Hornady zavedl pro klasický lov škodné. Tyto střely mají většinou špičky s plochými základnami a poskytují ploché trajektorie, maximální přesnost a explozivní expanzi i při nízkých rychlostech. Poskytují velmi dobrý výkon i v mnoha klasických puškách na škodnou.



RÁŽE/ TYP	22 Cal. HORNET	22 Cal. HP BEE	22 Cal. SP SX™	22 Cal. SP	22 Cal. SP SX™	22 Cal. SP	22 Cal. SP W/C	22 Cal. SP	6mm BTHP	30 Cal. SP
PRŮMĚR	.224"	.224"	.224"	.224"	.224"	.224"	.224"	.224"	.243"	.308"
HMOTNOST	2,9 g/45 gr.	2,9 g/45 gr.	3,2 g/50 gr.	3,2 g/50 gr.	3,6 g/55 gr.	3,6 g/55 gr.	3,6 g/55 gr.	3,9 g/60 gr.	5,6 g/87 gr.	7,1 g/110 gr.
BALISTICKÝ KOEF.	.202	.108	.214	.214	.235	.235	.235	.264	.376	.256
SEK. TYP	.128	.128	.142	.142	.157	.157	.157	.171	.210	.166
KS.	2230	2229	2240	2245	2260	2265	2266/2266B	2270	2442	3010
POČET BALENÍ	100	100	100	100	100	100	100/6000	100	100	100
POUŽITÍ										

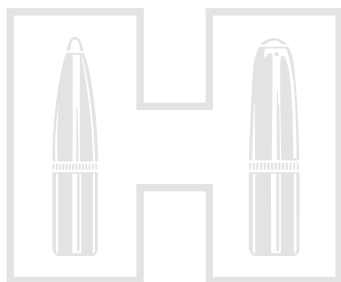

Sub-X®

Střely Sub-X® byly navrženy tak, aby fungovaly pod rychlostí zvuku. Stále poskytují spolehlivou expanzi, hlubokou penetraci a zachování vysokého procenta hmotnosti i při tak nízkých rychlostech jako 274 m/s. Na cíl tedy dopadají tvrdě, ale nejsou příliš hlučné a nemají takový zpětný ráz. Střely Sub-X® poskytují skvělé výsledky bez velkých fanfár.

NAVRŽENÉ PRO SUBSONICKÉ POUŽITÍ

Při laboraci rychlostí pod 335 m/s nedělají střely Sub-X® takový hluk jako většina jiných druhů munice, takže zvěř nebude mít ponětí, že na ni máte políčko.

SKUTEČNĚ EXPANZIVNÍ

Dlouhé zoubky v pozlaceném kovovém plášti střely se spojují s plochým profilem a patentovanou špičkou Flex Tip® pro spolehlivou expanzi i při nízkých rychlostech.

DEVASTUJÍCÍ ZÁSAH

Kroužek InterLock® udržuje plášť střely a olověné jádro pohromadě během expanze pro hlubokou penetraci, zachování nejméně 90 % hmotnosti a konzistentní výsledky.

UNIVERZÁLNÍ VÝKON

S designem ideálním pro lov, střelbu na terč nebo jen střelení pro radost, Sub-X® je navržena tak, aby fungovala v různých střelných zbraních, včetně těch plynových. Střela s olověným jádrem a drážkovaným pláštěm poskytuje pozitivní oporu pro použití v poloautomatických zbraních.



RÁŽE/ TYP	30 Cal. Sub-X® (30-30 Win)	30 Cal. Sub-X® (300 Blackout)	7.62 x 39mm Sub-X®	35 Cal. Sub-X® (350 Legend)	45 Cal. Sub-X® (450 Bushmaster)	45 Cal. Sub-X® (45-70 Govt)
PRŮMĚR	.308"	.308"	.3115"	.357"	.452"	.458"
HMOTNOST	11,3 g/175 gr.	12,3 g/190 gr.	16,5 g/255 gr.	16,2 g/250 gr.	25,6 g/395 gr.	26,6 g/410 gr.
BALISTICKÝ KOEF.	.300	.437	.365	.265	.300	.285
SEK. TYP	.264	.286	.374	.280	.276	.279
KS.	30718	30730	3148	3503	45031	45052
POČET BALENÍ	100	100	100	100	50	50
POUŽITÍ						



NASKENUJTE PRO
VÍCE INFORMACÍ

NABITÁ INFORMACEMI

Stáhněte si novou
mobilní aplikaci
HORNADY® Reloading!



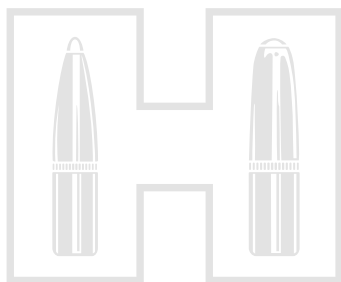

MonoFlex®

Kombinací technologií CX™ a FTX® nabízí střely MonoFlex® další možnosti pro střelce pákových zbraní. Slitina mědi se neoddělí, což umožňuje hlubokou penetraci a zachování vysokého procenta hmotnosti. Navíc spolehlivě expandují i při nižších rychlostech.

DESIGN S PATENTOVANOU ŠPIČKOU FLEX TIP®

Flex Tip® je bezpečná pro použití v trubkových zásobnících; iniciuje expanzi při zásahu, a to i při nižších rychlostech, které často doprovází střelbu z pákové zbraně.

KONSTRUKCE ZE SLITINY MĚDI

Slitina mědi použitá ve střele MonoFlex® ve spojení s drážkami pro uvolnění tlaku nepovede k poškození ani zvýšení tlaků v hlavni.

ZACHOVÁNÍ VYSOKÉHO PROCENTA HMOTNOSTI

Střela MonoFlex® si zachovává 95 % své původní hmotnosti, což ve výsledku zajišťuje hlubokou penetraci, a je ideální pro střední až velkou zvěř.

DESIGN SECANT OGIVE

Balisticky efektivní profil secant ogive přináší nejplošší trajektorie z pákových zbraní, díky čemuž získáte výhodu na střední až dlouhé vzdálenosti.



BEZOLOVNATÉ



RÁŽE/TYP	30 Cal. MonoFlex® (30-30 Win)	45 Cal. MonoFlex® (45-70 Govt)
PRŮMĚR	.308"	.458"
HMOTNOST	9,1 g/140 gr.	16,2 g/250 gr.
BALISTICKÝ KOEF.	.295	.182
SEK. TYP	.211	.170
KS.	30310	45010
POČET BALENÍ	50	50
POUŽITÍ		

DOPADOVÉ RYCHLOSTI: 30 CAL. 140 GR. (9,1 g) MONOFLEX®



739 m/s
Zachováno
136.9 gr.
Zach. 97.8% hm.



565 m/s
Zachováno
138.2 gr.
Zach. 97.8% hm.



NASKENUJTE PRO
VÍCE INFORMACÍ

Traditional & FMJ Rifle

TVRDÝ ZÁSAH

Pevný a odolný plášť AMP® se nezdeformuje tak snadno a při zásahu se nerozbije ani nerozdělí, jako to dělají některé tenké celokovové pláště.

ROZMANITÁ NABÍDKA

Nabízí se v oblíbených rážích a hmotnostech; střely Hornady® Traditional a FMJ Rifle se také nabízí ve velkých množstvích a jsou skvělou volbou pro cvičení na terč, lov škodné nebo střelbu jen tak pro zábavu.



RÁŽE/TYP	22 Cal. FMJ-BT W/C	22 Cal. FMJ	25 Cal. FP	30 Cal. FMJ-RN	30 Cal. FMJ	30 Cal. HP	30 Cal. FMJ-BT	303 Cal. FMJ-BT	7.62mm FMJ
PRŮMĚR	.224"	.224"	.257"	.308"	.308"	.308"	.308"	.3105"	.310
HMOTNOST	3,6 g/55 gr.	4,0 g/62 gr.	3,9 g/60 gr.	7,1 g/110 gr.	8,1 g/125 gr.	8,1 g/125 gr.	9,7 g/150 gr.	11,3 g/174 gr.	8,0 g/123 gr.
BALISTICKÝ KOEF.	.243	.274	.101	.178	.250	.320	.398	.470	.266
SEK. TYP	.157	.177	.130	.166	.188	.188	.226	.258	.183
KS.	2267/22671/22672/2267B	22760B	2510	3017B	30196	30192	3037/30371/3037B	3131	3147B
POČET BALENÍ	100/500/1000/6000	5500	100	3000	100	100	100/500/2100	100	2800
POUŽITÍ									

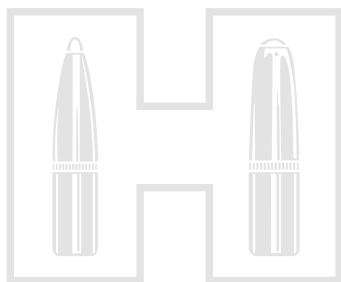

FTX® Rifle

Rychlejší, plošší, s větším doletem – to je příběh FTX®. Patentovaná špička Flex Tip® přináší přesnost, sílu a výkon s prodlouženým dostřelem střely se špičkou do klasické pákové pušky, je však bezpečná i v trubkových zásobnících. Její aerodynamický design dosahuje přesnosti přesahující tradiční rozsahy, aby umožnila lov velké zvěře.

PATENTOVANÁ ŠPIČKA FLEX TIP®

Nejen, že tato měkká špička přispívá k aerodynamickému tvaru střely, při nárazu se navíc stlačí do jádra a iniciuje expanzi v širokém rozsahu rychlostí. Lze bezpečně vystřelit i z trubkových zásobníků a jiných střelných zbraních.

BALISTICKY EFEKTIVNÍ

Design secant ogive, vyvinutý společností Hornady®, spočívá v tenčí, zúžené přední části a rozšířené nosné ploše, která zajišťuje stabilitu a plochou trajektorii.

KROUŽEK INTERLOCK®

Kroužek InterLock® mechanicky uzamyká olověné jádro a plášť s vysokým obsahem antimonu, což ve výsledku zajišťuje zachování vysokého procenta hmotnosti a maximální penetraci u velké zvěře.

SPECIÁLNĚ NAVRŽENÝ PLÁŠŤ

Těžký plášť na dřívku střely v kombinaci s naším osvědčeným designem InterLock® řídí expanzi a zvyšuje přesnost.

DOPADOVÉ RYCHLOSTI:



30-30 cal. 160 gr. (10,4 g)
 686 m/s
 Zach. 75% hm.
 14 mm expanze



338 Marlin 200 gr. (13,0 g)
 747 m/s
 Zach. 72% hm.
 15,9 mm expanze



STŘELY



NASKENUJTE PRO VÍCE INFORMACÍ



RÁŽE/TYP	25 Cal. FTX®	30 Cal. FTX®	30 Cal. FTX® (30-30 Win)	30 Cal. FTX® (308 Marlin Express)	32 Cal. FTX® (32 Win Spl)
PRŮMĚR	.257"	.308"	.308"	.308"	.321"
HMOTNOST	7,1 g/110 gr.	8,7 g/135 gr.	10,4 g/160 gr.	10,4 g/160 gr.	10,7 g/165 gr.
BALISTICKÝ KOEF.	.340	.274	.330	.395	.310
SEK. TYP	.238	.203	.241	.241	.229
KS.	2542	3027	30395	30396	32005
POČET BALENÍ	100	100	100	100	100
POUŽITÍ					



RÁŽE/TYP	338 Cal. FTX® (338 Marlin Exp)	35 Cal. FTX® (350 Legend)	35 Cal. FTX® (35 Rem)	44 Cal. FTX® (444 Marlin)	45 Cal. FTX® (450 Bushmaster)	45 Cal. FTX® (45-70 GOVT)
PRŮMĚR	.338"	.355"	.358"	.430"	.452"	.458"
HMOTNOST	13,0 g/200 gr.	10,7 g/165 gr.	13,0 g/200 gr.	17,2 g/265 gr.	16,2 g/250 gr.	21,1 g/325 gr.
BALISTICKÝ KOEF.	.430	.250	.300	.225	.210	.230
SEK. TYP	.250	.193	.223	.205	.175	.221
KS.	33104	3502	35105	4305	45201	45015
POČET BALENÍ	100	100	100	50	50	50
POUŽITÍ						

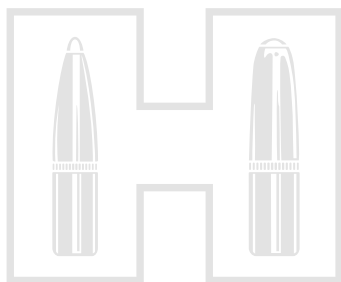

FTX® Handgun

Stejná technologie Flex Tip®, která způsobila revoluci ve výkonu pákových pušek, je k dispozici i pro krátké zbraně. Střela FTX® Handgun dosahuje spolehlivé expanze v širokém rozsahu rychlostí, na rozdíl od typických střel pro pistole s dutou špičkou, které se mohou otevřít příliš rychle a dělat kompromisy na penetraci při vyšších rychlostech.

PATENTOVANÁ ŠPIČKA FLEX TIP®

Nejen, že tato měkká špička přispívá k aerodynamickému tvaru střely, při nárazu se navíc stlačí do jádra a iniciuje expanzi v širokém rozsahu rychlostí.

BALISTICKY EFEKTIVNÍ

Sekantový design ogive, vyvinutý společností Hornady®, zahrnuje tenčí, zúženou přední část střely a rozšířenou vodící plochu pro stabilitu a plochou trajektorie.

KROUŽEK INTERLOCK®

Kroužek InterLock® mechanicky uzamyká olověné jádro a plášť s vysokým obsahem antimonu, což ve výsledku zajišťuje zachování vysokého procenta hmotnosti a maximální penetraci u velké zvěře.

SPECIÁLNĚ NAVRŽENÝ PLÁŠŤ

Těžký plášť na dřívku střely v kombinaci s naším osvědčeným designem InterLock® řídí expanzi a zvyšuje přesnost.



NASKENUJTE PRO
VÍCE INFORMACÍ

DOPADOVÉ RYCHLOSTI:



357 cal. 140 gr. (9,1 g)
457 m/s
Zach. 83% hm.
14,0 mm expanze



44 cal. 225 gr. (14,6 g)
442 m/s
Zach. 85% hm.
15,9 mm expanze



RÁŽE/ TYP	38 Cal. FTX®	44 Cal. FTX®	45 Cal. FTX® (460 S&W Mag)	45 Cal. FTX® (45 Colt)	50 Cal. FTX® (500 S&W Mag)
PRŮMĚR	.357"	.430"	.452"	.452"	.500"
HMOTNOST	9,1 g/140 gr.	14,6 g/225 gr.	13,0 g/200 gr.	14,6 g/225 gr.	19,4 g/300 gr.
BALISTICKÝ KOEF.	.160	.150	.145	.140	.200
SEK. TYP	.157	.174	.149	.157	.171
KS.	35745	44105	45215	45218	50102
POČET BALENÍ	100	100	50	100	50
POUŽITÍ					

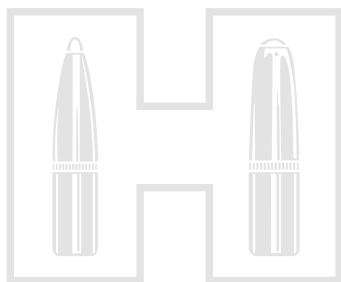

XTP®

Střely XTP® navržené pro lov a sebeobranu ukázaly, že dosahují přesnosti, na kterou se závodní střelci spoléhají. Střely XTP®, které jsou speciálně navrženy pro expanzi v širokém rozsahu rychlostí, si vybudovaly světovou reputaci díky silnému dopadu a hluboké penetraci. Jejich spolehlivost z nich dělá nejoblíbenější střelu do ručních zbraní mezi jak lovci, tak střelci na terč.

ŘÍZENÁ EXPANZE

Přesné ozubení rozděljuje XTP® na symetrické části, které iniciují expanzi i při nízkých rychlostech. Změna tloušťky ztlaceného kovového pláště pomáhá kontrolovat expanzi a poskytuje výhodu oproti pokoveným střelám, které mají rovnoměrně tlustý plášť po celé střele.

ŽÁDNÉ ODKRYTÉ OLOVO

Plášť chrání špičku střely, aby dutina při nárazu správně fungovala, zatímco rovnoměrná hustota jádra zajišťuje vyváženou expanzi a stabilitu za letu.

DRÁŽKY PRO REVOLVERY

U nábojnic do revolverů pomáhají drážky dosáhnout přesné a konzistentní zalisování. Všechny drážky se aplikují před konečným procesem formování, aby se vyloučilo jakékoli pokrivení hotové střely.

ZNIČUJÍCÍ STŘELNÉ KANÁLY

Design XTP® odolává fragmentaci a dokáže tak proniknout hlouběji a tvrději zasáhnout a vytvořit zničující střelné kanály s expanzí až 1,5násobku původního průměru střely.

DOPADOVÉ RYCHLOSTI:



**.45 cal.
XTP® MAG™**
240 gr. (15,6 g)
565 m/s



**.45 cal.
XTP®**
250 gr. (16,2 g)
481 m/s



**.45 cal.
XTP®**
300 gr. (19,4 g)
428 m/s



**NASKENUJTE PRO
VÍCE INFORMACÍ**

RÁŽE/ TYP	30 CAL. XTP®	32 CAL. XTP®	32 CAL. XTP®	9MM XTP®	9MM XTP®	9MM XTP®	9MM XTP®	38 CAL. XTP®	38 Cal. XTP®	38 Cal. FP-XTP®
PRŮMĚR	.309"	.312"	.312"	.355"	.355"	.355"	.355"	.357"	.357"	.357"
HMOTNOST	5,8 g/90 gr.	5,5 g/85 gr.	6,5 g/100 gr.	5,8 g/90 gr.	7,5 g/115 gr.	8,0 g/124 gr.	9,5 g/147 gr.	7,1 g/110 gr.	8,1 g/125 gr.	8,1 g/125 gr.
BALISTICKÝ KOEF. G1	.115	.145	.170	.099	.129	.165	.212	.131	.151	.148
SEK. TYP	.136	.125	.147	.102	.130	.141	.167	.123	.140	.140
KS.	31000	32050	32070	35500	35540	35571	35580	35700	35710	35730
POČET BALENÍ	100	100	100	100	100	100	100	100	100	100
POUŽITÍ										

RÁŽE/ TYP	38 Cal. XTP®	38 Cal. XTP®	38 Cal. FP-XTP®	38 Cal. XTP®	10mm XTP®	10mm XTP®	10mm XTP®	41 Cal. XTP®
PRŮMĚR	.357"	.357"	.357"	.357"	.400"	.400"	.400"	.410"
HMOTNOST	9,1 g/140 gr.	10,2 g/158 gr.	10,2 g/158 gr.	11,7 g/180 gr.	10,0 g/155 gr.	11,7 g/180 gr.	13,0 g/200 gr.	13,6 g/210 gr.
BALISTICKÝ KOEF.	.169	.206	.199	.230	.137	.164	.199	.182
SEK. TYP	.157	.177	.177	.202	.138	.161	.179	.178
KS.	35740	35750	35780	35771	40000	40040	40060	41000
POČET BALENÍ	100	100	100	100	100	100	100	100
POUŽITÍ								

STŘELY



RÁŽE/ TYP	44 Cal. XTP®	44 Cal. XTP®	44 Cal. XTP®	44 Cal. XTP®	45 Cal. XTP®	45 Cal. XTP®	45 Cal. XTP®	45 Cal. XTP®	45 Cal. XTP®
PRŮMĚR	.430"	.430"	.430"	.430"	.451"	.451"	.451"	.452"	.452"
HMOTNOST	11,7 g/180 gr.	13,0 g/200 gr.	15,6 g/240 gr.	19,4 g/300 gr.	12,0 g/185 gr.	13,0 g/200 gr.	14,9 g/230 gr.	16,2 g/250 gr.	19,4 g/300 gr.
BALISTICKÝ KOEF.	.138	.170	.205	.245	.139	.151	.188	.146	.180
SEK. TYP	.139	.155	.185	.232	.130	.140	.162	.175	.210
KS.	44050	44100	44200	44280	45100	45140	45160	45200	45230
POČET BALENÍ	100	100	100	50	100	100	100	100	50
POUŽITÍ									

XTP® Mag™

Střely XTP® Mag™ nabízí stejné řízenou expanzi, přesnost a spolehlivost jako normální XTP®, ale jsou konstruovány tak, aby odolaly vyšším rychlostem a nárazům těch nejsilnějších krátkých zbraní typu magnum.



RÁŽE/ TYP	45 Cal. XTP® Mag	45 Cal. XTP® Mag	50 Cal. XTP® Mag (50 AE)	50 Cal. XTP® Mag (500 S&W Mag)
PRŮMĚR	.452"	.452"	.500"	.500"
HMOTNOST	15,6 g/240 gr.	19,4 g/300 gr.	19,4 g/300 gr.	22,7 g/350 gr.
BALISTICKÝ KOEF.	.160	.200	.120	.145
SEK. TYP	.168	.210	.171	.200
KS.	45220	45235	50101	50100
POČET BALENÍ	100	50	50	50
POUŽITÍ				



NASKENUJTE PRO
VÍCE INFORMACÍ

FMJ Handgun

Střely z celokovového pláště pro krátké zbraně dlouho sloužily jako standard pro střelbu na terč. Střely Hornady® FMJ jsou vyrobeny z tvrdého pláště a rozdíl ve výkonu je zřejmý. Tence pokovený celokovový plášť od jiných výrobců se snadno deformuje a často se zlomí nebo oddělí, když střela zasáhne cíl. Střely Hornady® FMJ jsou pečlivě navrženy a vyrobeny tak, aby poskytovaly vynikající funkčnost v poloautomatických krátkých zbraních, a zajišťují tak přesnost, kterou by nepohrdl ani závodní střelec!



RÁŽE/ TYP	9mm FMJ-RN	9mm FMJ-RN	9mm FMJ-RN	9mm FMJ-RN-BT	10mm FMJ-FP	45 Cal. FMJ-RN
PRŮMĚR	.355"	.355"	.355"	.355"	.400"	.451"
HMOTNOST	6,5 g/100 gr.	7,5 g/115 gr.	8,0 g/124 gr.	9,5 g/147 gr.	11,7 g/180 gr.	14,9 g/230 gr.
BALISTICKÝ KOEF.	.115	.140	.145	.212	.164	.184
SEK. TYP	.113	.130	.141	.167	.161	.162
KS.	35527B	35557/355571/35557B	355771/35577B	35597B	40047/400471/40047B	45177/451771/45177B
POČET BALENÍ	3500	100/500/3000	500/2900	2500	100/500/2000	100/500/1500
POUŽITÍ						

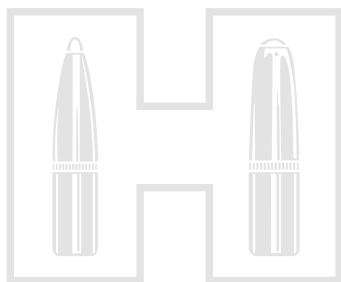

HAP®

V Hornady® jsme vylepšili design XTP® a vytvořili tak dokonalou závodní střelu. Střela HAP® (Hornady® Action Pistol) eliminuje vroubkování, které napomáhá expanzi na XTP®, což vede k elegantnímu a vyváženému projektilu. Precizně kovaná jádra a pláště se špičkovou koncentričností tvoří střelu, která pokaždé poskytuje přesnost.

LEHKÉ A PŘESNÉ

Expanze není při střelbě z pistole problém, takže jsme tenkou vrstvu napomáhající expanzi odstranili. Výsledkem je střela, která zaručeně poskytne tu přesnost, kterou slibuje její elegantní vzhled.

ŽÁDNÉ ODKRYTÉ OLOVO

Zaseknutí zbraně může střelci prohrát soutěž, a proto přední část střely HAP® chrání měděná špička.

KOVANÉ JÁDRO

Jádro střely HAP® je za studena kované z čistého olova, aby poskytovalo konzistenci, rovnováhu a stabilitu za letu, což ve výsledku poskytuje dokonalou přesnost, na kterou závodní střelci spoléhají.

POZLACENÉ KOVOVÉ PLÁŠŤ

Pozlacený kovový plášť zajišťuje plynulé podávání, zatímco jeho soustřednost zvyšuje přesnost.



NASKENUJTE PRO
VÍCE INFORMACÍ



JESSIE HARRISON

VÍTEŽKA TITULU HIGH LADY OPEN

Střelkyně **Jessie Harrison**, kterou tým Hornady® sponzoruje, si vysloužila tituly High Lady Open na několika významných šampionátech, včetně celostátního mistrovství ve střelbě z ručních zbraní, soutěže Steel Challenge, Mistrovství USA v IPSC, Mistrovství světa v rychlostní střelbě, Mistrovství Afriky ve střelbě z ručních zbraní a národního kola USPSA Open & PCC. „Střely HAP 125 a 115 gr. od Hornady v kombinaci s vysoce kvalitní mosazí mě dovedly k úspěchu a postaraly se o přesnost a spolehlivost, které mi pomohly zazářit v každé soutěži.“



RÁŽE/ TYP	9mm HAP®	9mm HAP®	10mm HAP®	10mm HAP®	45 Cal. HAP®	45 Cal. HAP®	45 Cal. HAP®
PRŮMĚR	.355"	.356"	.400"	.400"	.451"	.451"	.451"
HMOTNOST	7,5 g/115 gr.	8,1 g/125 gr.	11,7 g/180 gr.	13,0 g/200 gr.	12,0 g/185 gr.	13,0 g/200 gr.	14,9 g/230 gr.
BALISTICKÝ KOEF.	.129	.158	.164	.199	.139	.151	.188
SEK. TYP	.130	.141	.161	.179	.130	.140	.162
KS.	355281/35528B	355721/35572B	400421/40042B	40061B	45105B	45159B	45161B
POČET BALENÍ	500/3000	500/3000	500/1900	1800	1900	1800	1500
POUŽITÍ	🎯	🎯	🎯	🎯	🎯	🎯	🎯

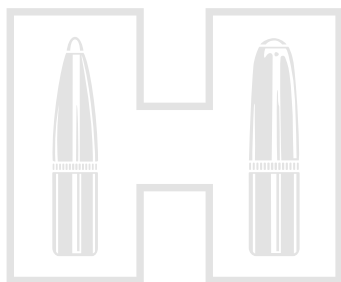

Frontier® Lead

Olovené střely Frontier® představují dokonalé spojení západní autenticity a kvality Hornady®. Naše střely Cowboy™ jsou vyrobeny v souladu se specifikacemi SASS (Single Action Shooting Society), přičemž se řídí stejně přísnými výrobními standardy jako všechny naše produkty. Naše olovené střely do pistolí jsou předem namazány a kovány za studena, aby se dosáhlo úplné rovnoměrnosti a rovnováhy.

KLASICKÉ A KONVENČNÍ DESIGNY

Tradiční kónické a ploché designy poskytují v kombinaci s dokonalou symetrií rýhování na nosné ploše střely zvýšenou stabilitu a přesnost.

SPECIÁLNÍ SYSTÉM RÝHOVÁNÍ

Náš exkluzivní systém rýhování zachovává rovnoměrné rozložení mazacího vosku po celé ploše nosné plochy střely Cowboy™, což vede k menšímu nanášení olova v hlavni.



NASKENUJTE PRO VÍCE INFORMACÍ



MATT SEIDEL

Kontroly plynu obrubou



Pokud si vyrábíte své vlastní střely, naše plynové kontrolky zvýší jejich výkonnost. Během dimenzování plynová kontrolka přilne k základně litých olovených střel, aby utěsnil plyny a chránil základnu před deformací. **Plynové kontrolky Hornady® jsou jedinou reálnou volbou pro výrobce střel. (1 000 ks v balení)**

22 Cal#7010	270 Cal.#7050	32 Cal. (8MM) .#7080	375 Cal.#7120
6MM#7020	7MM Cal.#7060	338 Cal.#7090	416 Cal.#7125
25 Cal#7030	30 Cal#7070	35 Cal#7110	45 Cal#7140
6.5MM#7040			

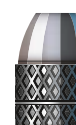

RÁŽE/ TYP	38 Cal. HBWC	38 Cal. SWC	38 Cal. SWC-HP	38 Cal. LRN	45 Cal. FP COWBOY™
PRŮMĚR	.358"	.358"	.358"	.358"	.454"
HMOTNOST	9,6 g/148 gr.	10,2 g/158 gr.	10,2 g/158 gr.	10,2 g/158 gr.	16,5 g/255 gr.
BALISTICKÝ KOEF.	.047	.135	.139	.159	.117
SEK. TYP	.165	.176	.176	.176	.177
KS.	10208	10408	10428	10508	12458
POČET BALENÍ	250	300	300	300	200
POUŽITÍ					

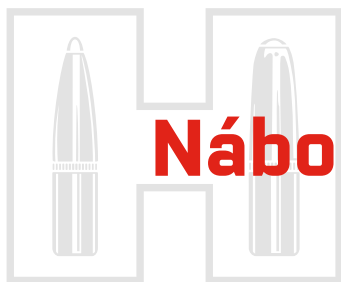

Nábojnice



Základ střeliva HORNADY®

Mosazná nábojnice je základem toho, co by mohlo být nejpamátnejším výstřelem vašeho života. Při tvorbě našich nábojnic je jim věnována zvýšená pozornost, což znamená výrobu menších dávek, které splňují přísné kvalitativní normy. Naše nábojnice nabízí vynikající uniformitu v tloušťce stěny a vnitřní kapacitě. Měříme důsledně těsnou soustřednost stěny a dokonce naše nábojnice prochází tlakovým kalibračním testem, abychom zajistili rovnoměrné rozšíření nábojnice během střelení. Naše nábojnice umožňují správné usazení střely nejen v nábojnici, ale i v komoře. Kvalitní mosaz přispívá ke stálým nábojům a tlakům.

NÁBOJNICE DO PUŠKY

NÁBOJNICE DO PUŠKY	POLOŽKA	POČET
17 Hornet	8611	50
204 Ruger	8604	50
22 Hornet	8602	50
218 Bee	8601	50
222 Rem	8600	50
223 Rem*	8605	50
224 Valkyrie*	8618	50
22 ARC	86162	50
22-250 Rem*	8610	50
22 Creedmoor	8619	50
220 Swift	8615	50
6mm ARC	86287	50
243 Win*	8620	50
6mm Rem	8622	50
6mm Creedmoor*	86280	50
25-35 Win	86101	50
250 Savage	86105	50
25 Creedmoor NOVINKA	86255	50
25-06 Rem*	86251	50
6.5 Grendel*	86283	50
6.5x55	86263	50
260 Rem	8632	50
6.5 Creedmoor*	86281	50
6.5-284	8628	50

NÁBOJNICE DO PUŠKY	POLOŽKA	POČET
6.5 PRC	86288	50
26 Nosler	86289	20
6.8mm Rem SPC*	8629	50
270 Win*	8635	50
270 WSM	8637	50
7mm-08 Rem*	8646	50
280 Rem	8638	50
280 Ackley Imp	86381	50
7mm Rem Mag*	8640	50
7mm WSM	8639	50
7mm PRC	86404	50
28 Nosler	86424	20
7mm STW	8643	50
30 Carbine	8650	200
300 Blackout*	86751	50
30-30 Win*	8655	50
308 Marlin Exp	8662	50
308 Win*	8661	50
30-40 Krag	86627	50
30-06 Sprg*	8665	50
300 H&H Mag	86725	50
300 WSM	86701	50
300 Win Mag*	8670	50
30 Nosler	86706	20

NÁBOJNICE DO PUŠKY	POLOŽKA	POČET
300 PRC	8654	50
300 Rem Ultra Mag	86724	20
7.62x39	8664	50
338 ARC NOVINKA	86837	50
338 RCM	86831	50
338 Win Mag	8680	50
338 Lapua Mag	8684	20
350 Legend	87296	50
35 Rem	8729	50
35 Whelen	87291	50
375 FL Mag Nitro Exp	86747	20
375 Ruger	8673	50
375 H&H Mag	8685	50
450-400 Nitro Exp 3"	86934	20
416 Ruger	86871	50
416 Rem Mag	86874	50
416 Rigby	8687	20
500-416 Nitro Exp 3¼"	86877	20
444 Marlin	8692	50
450 Bushmaster	86935	50
45-70 Govt	8784	50
458 Lott	8697	50
50 BMG Match Grade	8772	20

NÁBOJNICE DO PISTOLE

NÁBOJNICE DO PUŠKY	POLOŽKA	POČET
9mm Luger*	8720	200
38 SPL	8730B	4500
357 Mag*	8740	200
40 S&W*	8742	200

NÁBOJNICE DO PUŠKY	POLOŽKA	POČET
44 Rem Mag	8750	100
45 Auto*	8760	100
45 Colt	8780	100
454 Casull	8785	100

NÁBOJNICE DO PUŠKY	POLOŽKA	POČET
460 S&W Mag	8786	50
475 Linebaugh	8787	100
500 S&W Mag	8790	50

*K dispozici také ve velkém množství.

hornady.com

Příručka k přebíjení a aplikace

11. VYDÁNÍ PŘÍRUČKY HORNADY® K PŘEBÍJENÍ SMAZAT

Již 11. vydání Příručky přebíjení smazat obsahuje nejnovější střely Hornady spolu s novinkami, prachy a dalšími produkty. Je plná technik ručního přebíjení, informací o střelách a radách k přebíjení – všechny informace na jednom místě k vašemu střelivu od Hornady.

Novinky zahrnují nejnovější efektivní a přesný vývoj od Hornady, jako je 6mm ARC, závody vyhrávající 6mm Creedmoor a vysoce výkonné 6,5 PRC a 300 PRC.

CO VÁS V PŘÍRUČCE ČEKÁ

- Přes 1 000 stran informací k přebíjení, technikám a střelám.
- Více než 200 různých kalibrů s různými laboracemi při použití střel Hornady®.
- Působivá řada nových a rozšířených informací, které zahrnují nové střelné prachy, nové střely jako A-Tip® Match a nové přírůstky v ELD-X®, ELD® Match, GMX®, FTX®, Sub-X® a další produkty.
- Novinky, například 6mm ARC, 6,5 PRC, 300 PRC, 224 Valkyrie, 350 Legend a 28 Nosler.
- Pro účely aktualizace a rozšíření stránek věnovaných přebíjení v tomto vydání bylo vystřeleno více než 1 500 kombinací.

Č. 99241

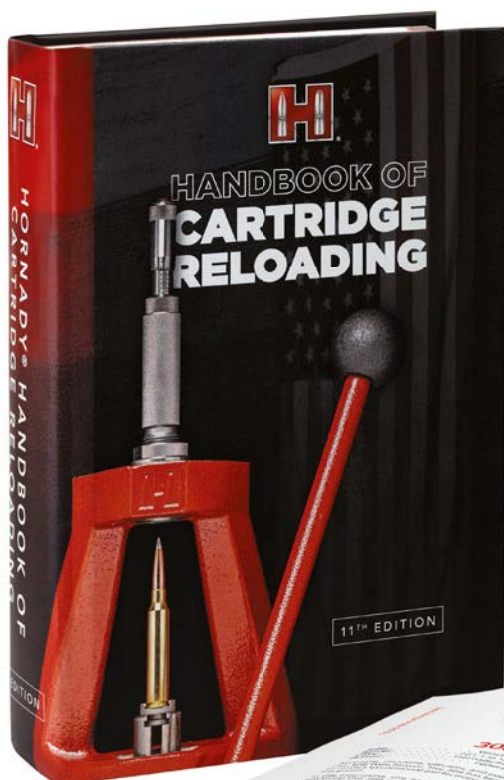

HORNADY® APLIKACE S PRŮVODCEM K PŘEBÍJENÍ

Tato aplikace vznikla na základě rozsáhlého testování výrobní společností Hornady a obsahuje návod pro odstranit přebíjení pro více jak 200 nábojů a 300 střel. Za pečlivě kontrolovaných podmínek použití specifikovaných součástí a zkušebního zařízení obsahuje pouze informace, které se v našem výzkumu ukázaly jako bezpečné. Uživatelé mají možnost zakoupit si informace relevantní pro jednotlivé náboje, zakoupit si celé aktuální vydání návodu nebo si předplatit a získat celý návod a další materiály. Předplatným získáte přístup ke všem informacím v návodu ve vašem mobilním zařízení a skutečně aktualizace všech nových dat a nemusíte čekat na vydání nové verze návodu.

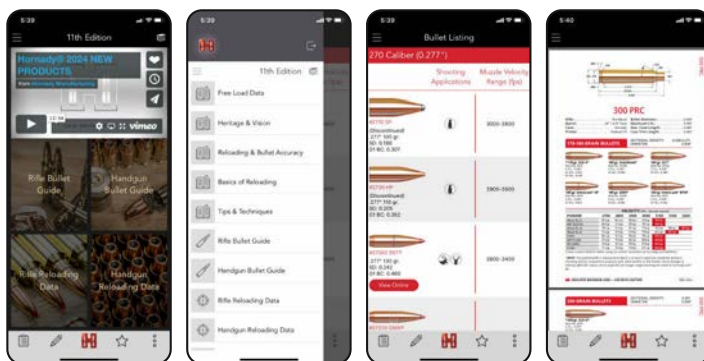

Hledejte na App Store nebo Google Play



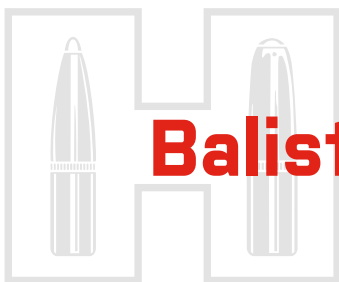

Balistická kalkulačka Hornady® 4DOF®

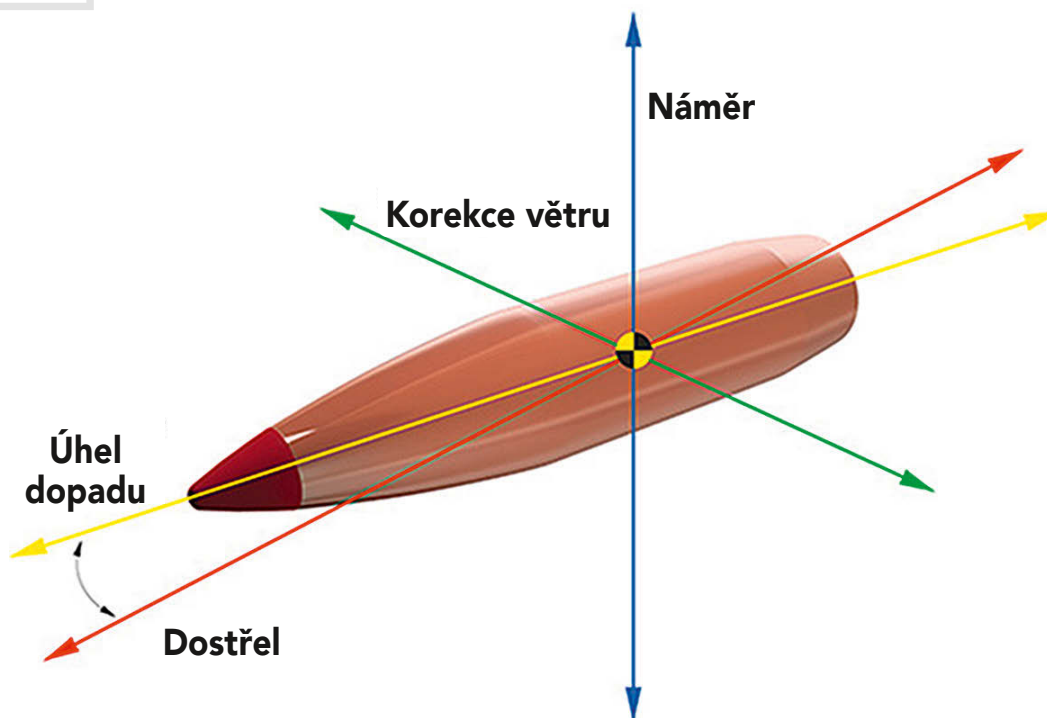

CTYRI STUPNE SVOBODY

Proč srovnávat let vaší střely se standardními střelami G1 nebo G7, když můžete jako standard použít vlastní projektil?

Většina současných balistických kalkulaček zohledňuje 3 stupně volnosti: korekci větru, náměr a dostřel. Kalkulačka Hornady® 4DOF® (čtyři stupně volnosti) zohledňuje také pohyb projektilu kolem těžiště a úhel vzhledem k dráze letu.

Výpočet trajektorie pracuje s koeficientem odporu střely (nikoli balistickým koeficientem) spolu s přesným fyzikálním modelováním střely, její hmotností a aerodynamickými vlastnostmi. Také správně vypočítá aerodynamický skok – vertikální posun, kterým střela projde, když se střetne s bočním větrem.

Odborníci z Hornady vypočítali pomocí Dopplerova radaru přesné křivky odporu a rychlosti pro každou střelu v databázi. Díky tomu je kalkulačka 4DOF® na delší vzdálenosti přesnější než systémy založené na BC nebo křivky odporu založené na omezených bodech sběru data.

Nové funkce v aplikaci poskytují výhodu každému střelci.

ANALÝZA SKUPIN:

Umožňuje uživatelům zaznamenávat analýzy skupin, jako je hrubá velikost skupiny, velikost skupiny v MOA, průměrný poloměr a průměrná vzdálenost bodu dopadu skupiny od místa zamíření. Analyzované cíle lze ukládat, sdílet a používat k nastavení nulového úhlu pušky.

SDÍLENÍ PROFILU:

Tato funkce umožňuje uživateli sdílet svůj oblíbený profil s jiným uživatelem kalkulačky 4DOF®.

KARTA DOSTŘELU:

Umožňuje uživateli zadávat údaje o cíli a prostředí pro nekonečný počet cílů. Následně střelci umožňuje rychle zobrazit řešení trajektorie pro každý ze zadaných cílů.

Bezplatnou balistickou kalkulačku Hornady® 4DOF® najdete na adrese hornady.com/4dof nebo si ji můžete stáhnout z App Store nebo Google Play.



BALISTICKÁ APLIKACE S 4DOF® ZDARMA®

Bezplatná aplikace Hornady Ballistic Calculator zahrnuje 4DOF® pokročilý balistický program tak i balistický program standardní BC. Balistický program poskytuje přesnější řešení trajektorie a zahrnuje pohyb projektilu ve standardních 3 stupních, ale 4DOF® také přidává jeho pohyb kolem těžiště a následného úhlu vzhledem k jeho linii letu, což je čtvrtý stupeň pohybu.

- Vypočítává přesnější trajektorie, zejména v extrémních vzdálenostech
- Lze použít bez bezdrátového připojení
- Předvyplněné na dlouhé vzdálenosti jak pro terčové střely tak pro lovecké střely

Pomocí Dopplerova radaru vypočítali odborníci z Hornady přesné křivky odporu a rychlosti pro každou střelu v databázi. V kombinaci s fyzickými atributy projektilů kalkulačka 4DOF® je prostě přesnější pro zásahy z větší vzdálenosti než použití systémů založených na BC nebo křivek odporu založených na omezených bodech sběru dat.

Balistický program je zdarma k použití a je k dispozici na hornady.com/4dof nebo si ji stáhněte z obchodů s aplikacemi.

Hledejte na **App Store** nebo **Google Play**



BALISTICKÝ MĚŘIČ POČASÍ KESTREL® 5700 S HORNADY® 4DOF®

Kestrel s Hornady 4DOF je komplexní balistický měřič odolný proti povětrnostním vlivům, který je bezkonkurenčně přesný a nekompromisně výkonný i v drsném prostředí. Ať už jste v horách, v blátě nebo na soutěži, počítejte s tím, že vám Kestrel kdykoli a kdekoli pomůže v jakkoli náročných okolních podmínkách.

EXTRÉMNĚ ODOLNÝ A VÝKONNÝ

Měřiče Kestrel jsou odolné vůči vodě, prachu a pádu, což bylo testováno ve vojenských podmínkách.

SNADNÉ OVLÁDÁNÍ PRO POUŽITÍ VENKU

Velká tlačítka umožňují dobrou orientaci po obrazovkách a data lze zadávat i v případě, že máte rukavice. Jasný a dobře viditelný podsvícený displej je čitelný na přímém slunečním světle i při slabém osvětlení.

DLOUHÁ VÝDRŽ

Využívá jednu lithiovou baterii AA, která vystačí na stovky hodin použití. Tento spolehlivý nástroj vám pomůže, kdykoli to budete potřebovat.

Více informací zjistíte na hornadykestrel.com, kde si ho můžete také zakoupit





V Hornady® vyrábíme skvělé střelivo pro téměř každou situaci. Stačí jej vyndat z krabice, nabít do zbraně a můžete střílet.

Proč by si tedy někdo chtěl přebíjet?

Odpovědí na tuto otázku je téměř tolik, kolik po světě běhá přebíječů, ale hlavní z nich jsou hospodárnost, přesnost a osobní potěšení.

Přebíjením můžete výrazně snížit náklady na své střelivo.

Nejen, že můžete střílet více, ale můžete střílet i lépe. Dnešní laborace z výroby jsou navrženy tak, aby náboje dobře fungovaly v různých střelných zbraních. Přebíječi si mohou přizpůsobit municí tak, aby seděla na podmínky jejich pušky, ruční zbraně nebo střelby, což jim dává výhodu v přesnosti.

Pak je tu pocit zadostiučinění, který vlastní laborace přináší. Můžete se naučit, která hmotnost střely a prachu dostanou z vaší zbraně nejlepší výkon. Můžete experimentovat s plněním wildcat nebo plněním pro tamtu starou pušku.

Pomocí balistické kalkulačky Hornady® můžete porovnat výkon jednoho pouzdra s druhým a dosáhnout tak nejlepších výsledků.

Veda PŘEBÍJENÍ

Co budete do začátku potřebovat:

LIS

Začněte s jedním z našich spolehlivých jednostupňových lisů nebo udělejte krok k automaticky indexující Lock-N-Load® AP™ o pěti úrovních.

DRŽÁK POUZDER NEBO PLECH NA POUZDRA

Vyberte si přesně opracované držáky pouzder pro naše jednostupňové lisy nebo hladce fungující skořepinové desky pro řadu AP™.

PŘEBÍJECÍ MATICE

Přebíjecí matice Hornady® Custom Grade™ a Match Grade™ se při běžném používání nikdy nerozbijí ani neopotřebují.

VÁHA NA PRACHU

Hornady® nabízí vše od základní Balance Beam Scale až po sofistikovanější elektronické váhy.

ODMĚRKY PRACHU

Dávkujte náplně od 0,5 do 265 grainů pro malé pistolové náboje až po velké magnumy pomocí odměrek prachu od Hornady®.

NÁVOD NA PŘEBÍJENÍ

Hornady® Příručka přebíjení odstranit je dokonalým zdrojem pro začínající i zkušené přebíječe. Je k dispozici v pevné vazbě, ve verzi pro mobilní aplikaci, Kindle a Apple Books.

KOMPONENTY

Pouzdra, náboje, prach, zápalky.

MĚŘIDLA

Čtyři způsoby měření: vnitřní, vnější, hloubkové a krokové.

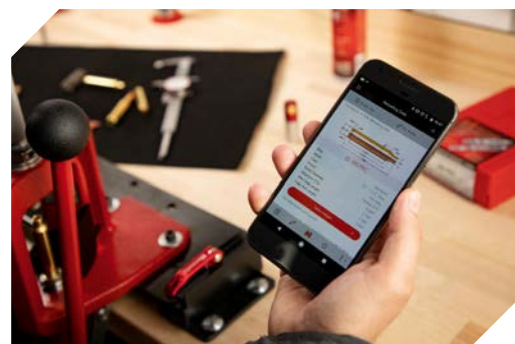



UZAMYKACÍ
KROUŽEK
SURE-LOC™

ZÁVITOVÉ

MATICE

Jak LOCK-N-LOAD® funguje:

PATENTOVANÝ SYSTÉM HORNADY® LOCK-N-LOAD® JE STEJNĚ SNADNÝ JAKO POČÍTÁNÍ DO TŘÍ:

- ① Vložte závitovou matici Lock-N-Load® do lisu a zajistěte ji na místě.
- ② Vložte svou matici do pouzdra na matici Lock-N-Load®.
- ③ Upravte do správné polohy a zajistěte pomocí kroužku Sure-Loc™.

Kdykoli budete chtít změnit ráži, matici můžete vyjmout otočením proti směru hodinových ručiček. Protože pouzdro Lock-N-Load® zůstává na matici, sada matic zůstane přesně tak, jak jste ji nechali.

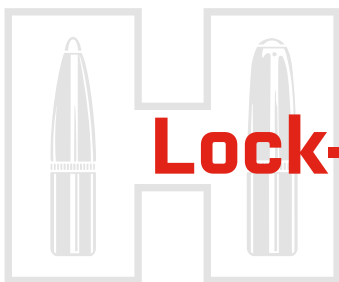

Lock-N-Load® Iron Press®

Lock-N-Load® Iron Press® je nejpokročilejší jedноступňový lis, který Hornady nabízí. Jeho robustní litinový rám z něj dělá nejtěžší a nejpevnější lis ve své třídě. Díky vynikající pevnosti s oboustranným designem, patentovaným držákem platformy pouzder a rychlé výměně Lock-N-Load® matricového systému, Iron Press® poskytuje efektivní a příjemný zážitek z přebíjení jak pro Začátečníka, tak i ostříleného přebíječe.

Lock-N-Load® Iron Press® lis s manuálním zápalkovačem. Č. 085520

Lock-N-Load® Iron Press® upgrade na automatický zápalkovací systém. Č. 085570

PŘEBÍJENÍ



LOCK-N-LOAD® IRON PRESS® FUNKCE:

MIMOŘÁDNÁ SILA S DESIGNEM PRO OBĚ RUCE

Špičková síla z 28,6 mm masivního ocelového pístu a těžké pružiny která vrací do neutrální polohy pro snadné použití. Výměnná rukojeť nabízí nastavení pro obě ruce.



PATENTOVANÁ PLATFORMA DRŽÁKU NÁBOJNIC

Iron Press® lis, s jeho patentovanou platformou držáku nábojnic, umožňuje formátování a další potřebné úpravy nábojnic.

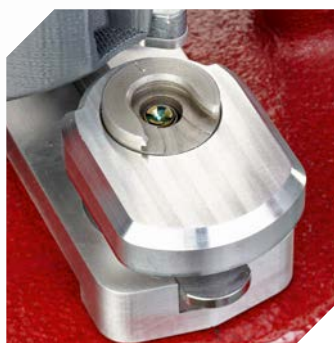

LOCK-N-LOAD® SYSTÉM VLOŽEK

Díky našemu patentovanému systému vložek jsou výměny bleskové.



Lock-N-Load® Iron Press® příslušenství:**PŘIPOJENÍ
DÁVKOVAČE PRACHU**

Dávkač prachu lze připojit pomocí držáku, který se připevňuje k lisu. Stále jej tak budete mít pohodlně při ruce.

**Připojení měřiče prachu
Č. 399694**

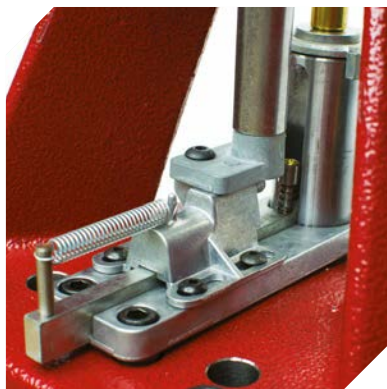
**AUTOMATICKÝ
ZÁPALKOVACÍ SYSTÉM**

Gravitace pomáhá automatickému zápalkovacímu systému zvýšit účinnost přebíjení tím, že umožňuje více procesů současně. Prodává se samostatně nebo se soupravou.

Č. 085570

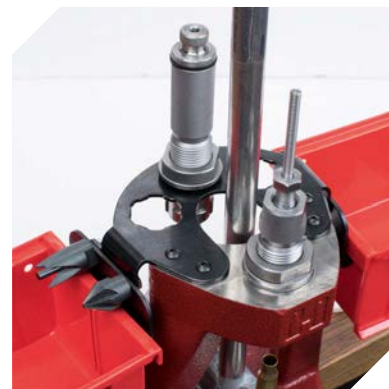
**IRON PRESS®
ODKLADAČ MATRICE**

Volitelný odkladač poskytuje úložiště pro matrice, jakož i další nástroje které potřebujete v průběhu přebíjení.

**Iron Press® nosná matrice
Č. 399683**

Lock-N-Load® Iron Press® SOUPRAVA

Iron Press kit je plně vybavená přebíjecí sada nabízející spolehlivost a přesné přebíjení po celá léta. Maže rozdíl mezi jednostupňovým a progresivním přebíjením.

Č. 085521

ZAHRNULJE:

- Automatický zápalkovací systém
- Odkladač maticí
- Držák náradí
- Stolní váhu
- Dávkač prachu
- Manuál k přebíjení
- Mazivo na nábojnici
- Soupravu komparátoru strel 6
- Matriční vložky 3-balení
- Trychtýř na prach 22-45 kal
- Digitální posuvné měřtko
- Souprava držáku nábojů (#1, #2, #5, #16, #35)
- Příslušenství pro přípravu nábojnice: nástroj pro zkosení zápalkování, velké a malé čističe zápalek, kartáč na hrdlo (22 cal, 6mm/25 cal/6,5mm, 270 cal/7 mm, 30 cal, 35 cal, 45 cal)

**Držák a zásobník navíc (prodává se samostatně)
Č. 399684**



Lock-N-Load® Classic™



PŘEBÍJENÍ

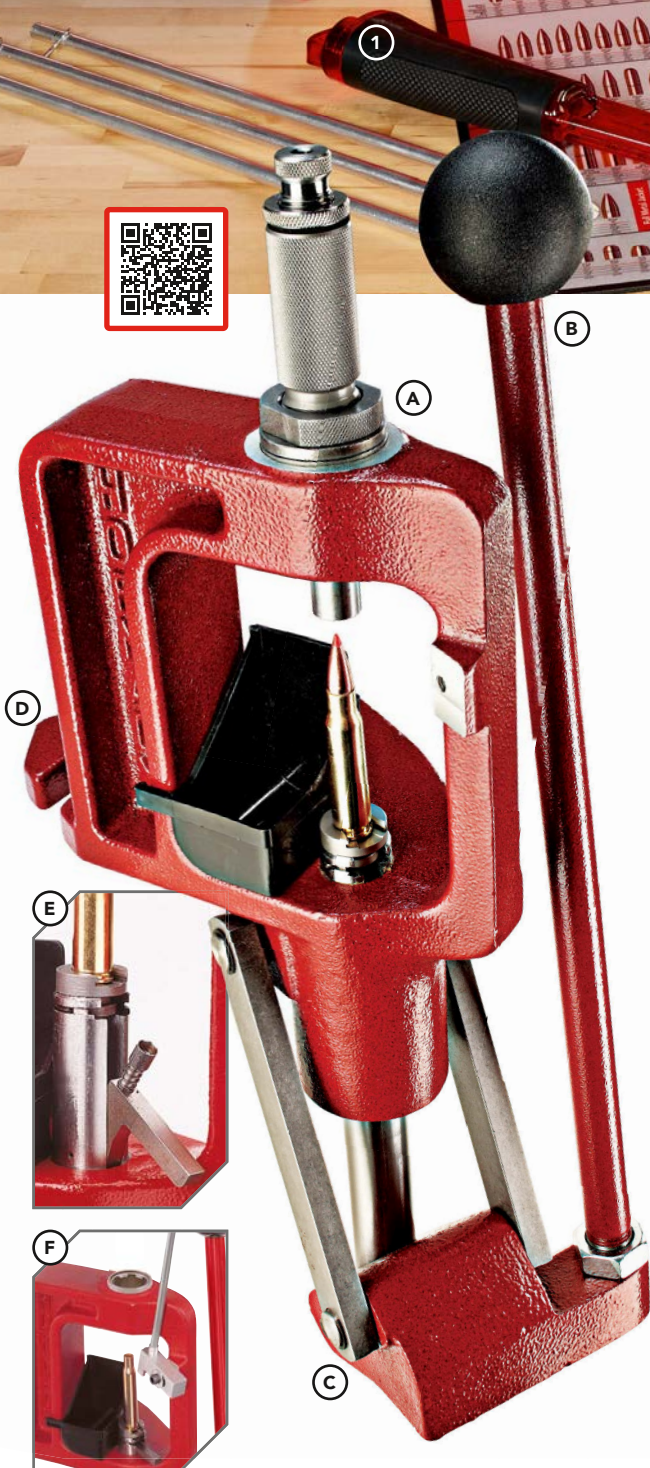

LIS LOCK-N-LOAD® CLASSIC™

Obsahuje lapač zápalek a tři závitová pouzdra Lock-N-Load®. Matrice, držáky pouzder a automatický podavač zápalek se prodávají samostatně. **Č. 085001**

VLASTNOSTI

- (A) LOCK-N-LOAD® SYSTÉM RYCHLÉ VÝMĚNY VLOŽKY**
Lock-N-Load® vložky nejen umožňují vyměnit jednu matici za jinou během několika sekund, ale také nabízejí nejrychlejší a nejjednodušší nastavení matic na trhu. Stačí nastavit matici a utáhnout kroužek. Rychle vyjměte a znovu nainstalujte, aniž byste museli znovu nastavovat matici nebo mít samostatné maticní usazení pro každou z vašich laborací.
- (B) RUKOJEŤ**
Velké držadlo ve tvaru koule snižuje únavu. Dlouhá rukojeť zvyšuje pákový efekt a snižuje námahu.
- (C) SPOJENÍ POWER-PAC A RAMEN Z TUHÉ OCELI**
Ramena se otáčejí na ocelových čepích, které zcela procházejí litinovým rámem. Spojení designu Power-Pac znásobuje pákový efekt, který aplikujete na rukojeť, což usnadňuje třídění nábojnic a snižuje únavu uživatele.
- (D) SILNÝ ŠIKMÝ RÁM**
Tento vysoce pevný litinový rám nabízí tuhost a stabilitu potřebnou k přesnému přebíjení a nikdy se nezlomí nebo neselže. Jedinečný úhel rámu umožňuje lepší viditelnost při přebíjení a snadnější přístup k náboji v lisu.
- (E) POSITIVE PRIMING SYSTEM™ (PPS)**
V okamžiku, kdy použitá zápalka vypadne, můžete do PPS přidat novou, PPS ji samočinně posune na místo nejlepšího pákového efektu. Naše samočinné rameno také umožňuje snadné ruční vkládání zápalek bez nutnosti zvedání rukojeti. Veškerá práce se provádí ve spodku zdvihu. Funguje snadněji než lisovací jednotky a mnohem lépe než stará ramena na zápalky. Včetně malé a velké zápalky.
- (F) AUTOMATICKÉ PODÁVÁNÍ ZÁPÁLEK (VOLITELNÉ)**
Izahrnuje trubku na velkou i malou zápalku. Použijte s naším systémem Positive Priming System™ a nebudete již zápat se zápalkami - zápalkování funguje na 100% bez použití rukou. Prodává se samostatně. **Č. 070905**



1 L-N-L® KINETICKÉ DELABORAČNÍ KLADÍVKO

Vyjmete střelu z náboje aniž byste ji poškodili. Dutá hlava kladívka zachycuje střelu a prach pro opětovné použití. Tři velikosti kleštiny umožňují použití pro náboje od ráže .22" až do .45". Kleštiny jsou uloženy uvnitř rukojeti kladívka.

Č. 050092

2 PLNÍCÍ BLOKY

Univerzální velikost pojme 50 pouzder a hodí se pro hlavy velikosti pouzdra 223, 308 a magnum. Velikost magnum obsáhne 50 nábojnic kalibru 50 nebo nábojů do brokovnic.

3 Nabíjecí blok magnum

Č. 480042

4 Univerzální nabíjecí blok

Č. 480040

5 MAZIVO POUZDER ONE SHOT®

Mazivo pouzder One Shot® s technologií DynaGlide Plus® je mikropenetrací, vysokotlaký suchý film. Neobsahuje ropu, teflon ani jiný syntetický silikon, takže neznečistí prach ani zápalky.

148 ml (5 oz.) Aerosol Č. 9991
297 ml (10 oz.) Aerosol Č. 99913

6 DELUXE ID/OD NÁSTROJ PRO ZKOSENÍ/ ZAPILOVÁNÍ

Č. 050117

7 DÁVKOVAČ PRACHU

Dávkuje posledních několik desetin grainů prachu pro rozdíly v navážkách „0“.

Č. 050100

8 ELEKTRONICKÁ VÁHA G3-1500

Tato kompaktní váha na baterie kompatibilní s nakapáváním nabízí maximální referenční měření 1500 zrnek (97,2 g). Obsahuje přesný siloměr s přesností 1/10 zrnka a konstantní odečet až 500 zrnek, nabízí flexibilitu pro dávkování prachu nebo přímé vážení náloží, střel nebo pouzder. Obsahuje dvě AAA baterie.

Č. 050104

9 NÁLEVKA NA PRACH

Antistatický trychtýř se hodí pro všechny ráže v rozmezí 22 a 45. Hranatý okraj zajistí, že nespadne ze stolu.

Č. 586051

10 RUČNÍM NÁSTROJEM K PRIMINGU

Jednodílný ruční zápalkovač s integrovanými lisovanými vložkami, které eliminují potřebu dělených vložek. Ergonomický design snižuje únavu. Je určen pro snadnou výměnu držáků nábojnic a zásobníků zápalek, které lze měnit bez odstranění pružiny lisovníku. Součástí je zásobník pro držáky RCBS.

Č. 0500021

11 CIFERNÍKOVÉ POSUVNÉ MĚŘÍTKO

Konstrukce z nerezové oceli s ciferníkem odolným vůči nárazům je přesná na +/- 0.001". Možnost čtyřzpůsobového měření: uvnitř, vně, v hloubce a kroků. Pro přesné měření může být posuvník uzamčen v libovolné poloze. Palcové kolečko pomáhá při snadném otevírání a zavírání. Součástí sady je plastový obal.

Č. 050075 (inches)

12 LOCK-N-LOAD® O.A.L. MĚRKY

Viz strana 129.

Č. C1000

13 UNIVERZÁLNÍ DRŽÁKY POUZDER

Široká ústí a zaoblená hrana u otvoru umožňují plynulejší zasunutí nábojnice. Jeden držák lze použít pro více kalibrů. (Viz graf na stranách 168–175.)

14 MATRIČNÍ VLOŽKY (3 BAL.)

Ušetříte čas se systémem rychlé výměny pouzder Lock-N-Load®.

Č. 044093

15 UZAMYKAČÍ KROUŽKY SURE-LOC™

Přesně nastavte všechny standardní 7/8"-14 matrice a příslušenství. Sevre celou matici a nepoškozuje závity. Více informací naleznete na straně 135.

Č. 044606

16 STOJAN PRO RYCHLÝ DÁVKOVAČ PRACHU - HORNADY FAST LOAD POWDER MEASURE STAND

Je vybaven pevným rámem a extra dlouhým ramenem, což umožňuje ve velmi krátkém čase naplnit navážkou prachu všech 50ks nábojnic uložených v univerzálním bloku. Lock-N-Load® systém vložek pojme jakoukoli velikost s 7/8"-14 závitem.

Č. 050008

17 MĚŘÍCÍ SESTAVA A PISTOLOVÝ ROTOR

Tento rotor pistole má menší komoru pro přesnější odměřování hmotnosti náboje mezi 0,5 a 17 zrny.

Č. 050128

18 LUXUSNÍ KLÍČ NA MATRICE

Viz strana 135.

Č. 396495

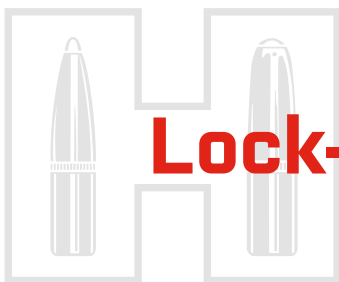

Lock-N-Load® AP™

Lock-N-Load® AP™

Hornady® Lock-N-Load® AP™ lis je profesionální víceoperační, 5-ti poziční progresivní lis, který je vybaven patentovým systémem vložek, stejně jako řadou dalších funkcí, díky nimž je intuitivnější a lépe vybavený pro všechny vaše potřeby přebíjení.

Č. 095100

**VŠE, CO POTŘEBUJETE, JSOU
MATRICE A DESKOVÉ DRŽÁKY
NÁBOJNIC PRO ZAČÁTEK
PŘEBÍJENÍ SE SVÝM AP!**

Viz str. 168-175.



SYSTÉM RYCHLÉ VÝMĚNY VLOŽKY

Lock-N-Load® AP™ 5-ti poziční systém rychlé výměny vložky, který umožňuje rychlé a snadné přepnutí z jednoho kalibru na druhý.



MĚŘÍCÍ VLOŽKY PRO RYCHLÉ ZMĚNY

Lock-N-Load® měřič prachu používá měřicí vložky pro rychlé změny, které vám umožňují přepnout z jednoho druhu na druhý, a to stiskem tlačítka. Přidejte jeden prach ke každé sadě matic, abyste dosáhli maximálních rychlých změn.



PODÍVEJTE SE, JAK
TO FUNGUJE NA
HORNADY.COM



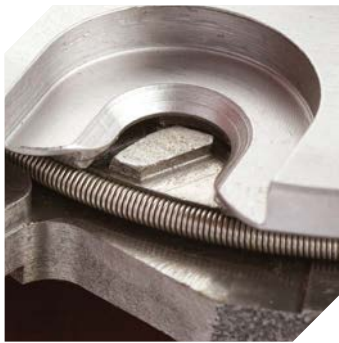

SPOLEHLIVÝ SYSTÉM EZ-JECT™

Zajišťuje spolehlivé vysunutí náboje pokaždé, bez jakýchkoli úprav.

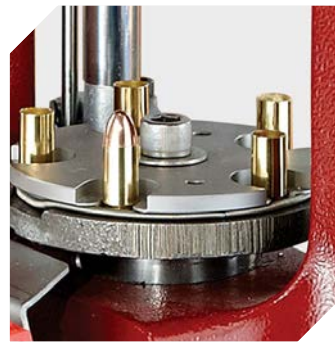

UNIVERZÁLNÍ PRUŽINA ZACHYCOVAČE NÁBOJNIC

Umožňuje rychlé a snadné odstranění nebo vložení nábojnic v kterémkoli okamžiku procesu nabíjení.

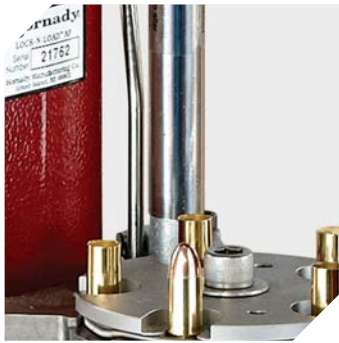

ZÁPALKOVÝ SYSTÉM

Přejděte z velkých na malé zápalky ve třech snadných krocích:

1. Vyměňte usazovač zápalek.
2. Vyměňte zápalkového jezdce.
3. Vyměňte trubici podávání zápalek.



PODÁNÍ PRACHU AKTIVOVANÉ NÁBOJNICÍ

Dávkuje prach pouze tehdy, když je přítomna nábojnice.

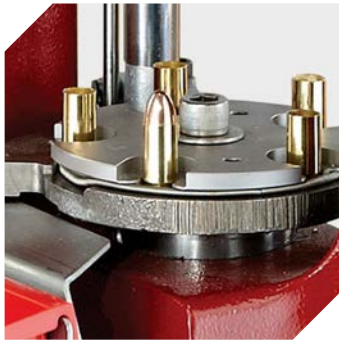

AUTOMATICKÉ INDEXOVÁNÍ

Každá stanice odpracuje polovinu fáze při dolním tahu a polovinu při horním tahu, čímž se vytváří ultra plynulé fungování. Tento proces je mnohem plynulejší než lis, které provádějí veškeré indexování při dolním tahu.



VELKOKAPACITNÍ ZACHYTÁVAČ NÁBOJNIC

Velkokapacitní zachytávač je standardně k dostání s lisem a prodává se také samostatně. Extrémně velkokapacitní zachytávač je k dispozici jako volitelná výbava Č. 480038

Lock-N-Load® Ammo Plant™

Proměňte svůj progresivní lis ve stolní továrnu na střelivo!

Tato souprava představuje dokonalou sestavu pro přebíjení s pro maximální produkci v krátkém čase.

LOCK-N-LOAD® PLANT™ STŘELIVA ZAHRNUJE NÁSLEDUJÍCÍ:

- Lock-N-Load® AP™ lis
- Lock-N-Load® AP™ podavač střel do pistolí
- Lock-N-Load® AP™ Podavač nábojnic
- Lock-N-Load® AP™ bushing do matic 10-balení
- Zásobníky na patrony (x3)
- Velké trubky na přenos zápalky (x3)
- Malé trubky na přenos zápalky (x3)
- Pružina zápalkovacího jezdce
- Měřicí vložky pistolí a rotor
- Vložka pro měření pušek a rotor
- Prachová matrice
- Deluxe klíč na matrice
- Podání prachu aktivované nábojnici
- Dávkoč prachu
- Klasická plechová značka
- Deluxe zachytávač zápalek

220V Č. 095165

ZAVRŠTE SVOJI ZKUŠENOST S PŘEBÍJENÍM VYBRANÉ RÁŽE A TĚCHTO ZÁKLADNÍCH NÁSTROJŮ (PRODÁVANÉ ODDĚLENĚ):

- Sady matic
- Matrice podavače střel
- Deskové držáky nábojnic
- Case Feeder Plates



Seznamy najdete v tabulce na stranách 168-175.



Lock-N-Load® AP™ Příslušenství



Podavač střel do pušky aktivovaný nábojnici je také kompatibilní s modelem Dillon XL 650. Více na hornady.com

PODAVAČ PUŠKOVÝCH STŘEL

Udělejte ze svého progresivního přebíjecího lisu stolní továrnu na střelivo! Prodává se jako kompletní jednotka pro střely kalibru 22. Nabízíme také konverzní sadu pro střely kalibru 30, což dává přebíjecímu stroji všestrannost nabít dvou nejpobulárnějších kalibrů. Navíc je kompatibilní s jinými lisy a používá průmyslový standardní závit matic 7/8"-14 (30-kal. konverzní sada se prodává samostatně).

Ve spojení s podavačem nábojnic zrealizujete dramatické zvýšení efektivity a rychlosti přebíjení, a to až o 50% rychleji (v závislosti na zkušenostech a dovednostech).

Matrice podavače střel se aktivuje nábojnici, střela se podává pouze při kontaktu s nábojnici. Jedna stanice se používá k podávání, usazování a krimpování střely.

**Podavač střel pro puškové přebíjení (22 Kal.)
110V s adaptérem 220V Č. 095340**

**30 Kal. Konverzní sada
Č. 095345**

Poznámka: Systém podavače střel pro puškové přebíjení musí být zakoupen samostatně od podavače střel do pistolí Hornady®, protože zásobníkový systém a tělesa matic nejsou kompatibilní. Olověné střely nelze použít v žádných podavačích střel Hornady®.



PODAVAČ STŘEL DO PISTOLÍ

Podavač střel do pistolí je pro Lock-N-Load® AP™, ale může se použít i s jakýmkoliv jiným lisem používajícím 7/8"-14 závit matic. Ve spojení s podavačem nábojnic (prodává se samostatně) realizujete významný nárůst efektivity a rychlosti přebíjení. (Až o 50% rychlejší!) Snadno zásobovaný zásobník střel pojme až 200 střel do pistolí a je vybaven nastavitelnou středovou deskou a stěrači podávání střel, které zajišťují hladké zásobování.



Podavač střel do pistolí nefunguje s olověnými nebo pokovenými střelami.

220V Č. 095321

MATRICE PODAVAČE STŘEL DO PISTOLÍ

(POTŘEBA PRO PODAVAČE STŘEL)

Matrice podavače střel se aktivuje nábojnici, střela se dodá pouze při kontaktu s nábojnici. Kleštiny jsou precizně vyrobeny z pevné oceli pro každý kalibr.

PISTOLE	POLOŽKA
380 Auto/9mm Luger	095330
38 Spl/357 Mag	095331
40 S&W/10mm Auto	095332
44 Spl/Mag	095333
45 Auto (.451/.452)	095334



Lock-N-Load® PODAVAČ NÁBOJNIC

Díky našemu velkoobjemovému podavači nábojnic jste se právě staly rychlejšími. Má motor s nejvyšším točivým momentem a mimořádně velkou nádobu na nábojnice, která umožňuje nabít více než 500 nábojů vysoce kvalitního střeliva za hodinu, v závislosti na zkušenostech a odbornosti. Podavač nábojnic se dodává se vším, co potřebujete, kromě destiček podavače nábojnic, které se prodávají samostatně. (Viz graf na stranách 168-175.) **220V Č. 095302**



PŘÍZPŮSOBUJE SE VAŠEMU LISU LOCK-N-LOAD® AP™ PRESS

Podavač nábojnic je možné upevnit k lisům se sériovým číslem 7 000 a vyšším. Pro sériová čísla pod 7 000 nabízíme konverzní sadu subdestiček. (co má být toto? určitě nenechat v tomto stavu protisk.)

VÝMĚNY JSOU JEDNODUCHÉ

Výměna podavače nábojnic z jedné velikosti na druhou je rychlá a jednoduchá. Výměny obvykle trvají asi 5 minut.

PODÁVÁ KAŽDOU NÁBOJNICI

Pokud je vyráběno i standardní plato, bude volně procházet i zásobníkem.

MECHANISMUS BEZPROBLÉMOVÉHO POSOUVÁNÍ NÁBOJNIC

Držák vačkového drátu zabraňuje poškození způsobeným chybnými nábojnicemi nebo nesprávně nastaveným jezdcem.

ADAPTÉRY NÁBOJNIC

Podavač nábojnic se dodává se šesti adaptéry patron pro zajištění správného podávání vašich nábojnic. Pokyny obsahují tabulku využití V-Block, je tak snadné určit, který adaptér použít.

DESTIČKY PODAVAČE NÁBOJNIC SE PRODÁVÁJÍ SAMOSTATNĚ.

Viz grafy na stranách 168-175.



Malá pistole
Č. 095310



Velká pistole
Č. 095312



Malá puška
Č. 095314



Velká puška
Č. 095316



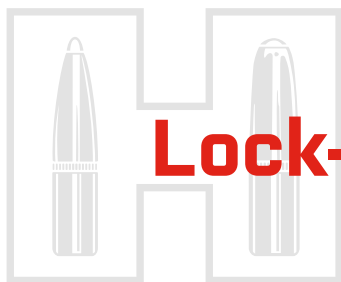

Lock-N-Load® AP™ Příslušenství



POWDER THROUGH™ EXPANDÉRY

Powder Through™ Expandéry (PTX™) (jsou navrženy tak, aby pracovaly ve spojení s podavačem prachu aktivovaným nábojnici). Tyto expandéry eliminují potřebu samostatné matrice ústí expandéru na lisu, což uvolňuje další pozici pro kuželovou matici s obrubou nebo prachovou cívku. Expandéry jsou vhodné pro olověné, pokovené a opláštěné střely.



Kalibr	Střela Prům	PTX™ Položka Č.
308	.308"	290050
9mm	.355-.356"	290030
357	.357-.359"	290031
10mm	.400-.401"	290032
44	.429-.430"	290033
45 Auto	.451-.452"	290034
45 Colt	.452-.454"	290036
475	.475-.476"	290037
50	.500-.501"	290038

PTX™ NASTAVENÍ MĚŘIČE PRACHU

Tato součást je doplňkem k vašemu podavači prachu aktivovanému nábojnici, která umožňuje přebíjecímu stroji přizpůsobit se nábojnici, a to pomocí horních a spodních seřizovacích šroubů.

Č. 290049

(Dodává se standardně s novými lisami a podáním prachu aktivovaným nábojnici)



Hornady® KONTROLA NAVÁŽKY PRACHU - POWDER COP

Nainstalujte na svůj lis Hornady Powder Cop - automatická kontrola hodnoty navážky prachu. Kontrola navážky prachu může být zejména při progresivním při přebíjení obtížná, často zanedbávána a někdy se i ignoruje. Hornady používá podobný přístroj i na vlastních lisech na výrobu střeliva. Nenahradí pečlivou pozornost, ale pomáhá sledovat proces opětovných navážek prachu. Spolehlivě funguje se všemi typy prachů a nábojů.

Č. 050063



Hodně prachu

Správné

Málo prachu

MATRICE RYCHLÉHO PLNĚNÍ PRACHU

Toto příslušenství, navržené speciálně pro použití s dávkovačem prachu aktivovaným nábojnici (#050073), způsobuje, že je výměna rychlejší a snadnější než kdy jindy! Zahnuje spodní držák s vodicí vložkou a pojistným kroužkem. Naše expandéry Powder Through™ (vlevo) jsou navrženy pro použití s maticí rychlé výměny prachu.

Č. 050074



AKTIVOVÁNÍ DÁVKOVAČE PRACHU

Podání prachu aktivované nábojnici, navržené s ohledem na rychlé výměny, podá střelný prach pouze tehdy, je-li přítomna nábojnice. Navrženo pro Lock-N-Load AP, ale bude fungovat v každém progresivním lisu, který používá závity 7/8"–14.

Není kompatibilní s měřením Blackpowder.

Č. 050073

.17 cal. Prachová objímka (prodává se samostatně)
Č. 392703

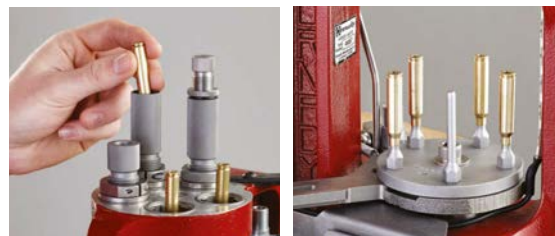

Lock-N-Load® AP™ KOVADLINA POUZDER ZÁPALEK

Rychle a čistě odstraňuje nerovnosti lůžek zápalék. Kovadlina lůžek zápalék navržena pro použití v lisu se dodává s destičkou pro nábojnici a maticemi pro podávání, zapouštění a vysouvání, aby byla vaše práce jednodušší.

Hloubku nástroje lze přizpůsobit různým značkám nábojnic. Vykroužením, místo klasickým oříznutím lůžka zápalky je eliminován vznik odřezků a nepořádku.

223/5.56 Č. 041217
308/7.62x51 Č. 041218



MATRICE NA PRACH

Pro mimořádnou přesnost na lisu tato matrice umožňuje, aby uživatelé ručního přebíjení mohli nabíjet a zvážít každé jednotlivé náplně prachu. Zahrnuje dvě vložky, které pojmuje nábojnice kalibru 0,22 do 0,50.

Č. 095360



Lock-N-Load® AP™ DRŽÁK NÁŘADÍ

Zvyšte efektivitu a pohodlí ukládáním často používaného nářadí přímo na váš lis. Namontujte držák a nástroj na obě strany lisu a otočte do požadované polohy. Poté vložte potřebné nářadí, včetně tří kombinovaných klíčů, čtyř šestihřanných klíčů, kleští s úzkými čelistmi a Deluxe klíče na matrice, pro rychlý přístup a efektivní organizaci.

Č. 095140

UNIVERSALNÍ KONTEJNER S DRŽÁKEM

Otočná základna tohoto zásobního boxu umožňuje pohodlné přizpůsobení na lisech Lock-N-Load® AP™ a Classic™ Press. Slouží k pohodlnému ukládání hotového střeliva.

Č. 399692



DESTIČKY DRŽÁKU NÁBOJNIC

Jemný poloměr každého ústí držáku nábojnic zajišťuje hladké a spolehlivé fungování. Pružina zachytávače je navržena tak, aby zůstala na místě při vkládání nábojnic do destičky. Chcete-li určit destičku nábojnic potřebnou pro vaši aplikaci, viz strany 168-175. Pro více kalibrů se může použít jediná destička nábojů.

VIZ TABULKA VELIKOSTÍ NA STRÁNKÁCH 168-175.
(K dispozici jsou také destičky na míru.)



Lock-N-Load® MATRICE A KONVERZNÍ VLOŽKY

Jednoduše navlékněte konverzní sadu do svého Rock Chucker nebo jiného přebíjecího lisu pomocí závitu 1¼"-12 a jste připraveni začít systém používat. Je to nejjednodušší způsob, jak vytěžit maximum z vašeho přebíjecího lisu. Tyto vložky vám umožní využít technologie, i když vlastníte konkurenční přebíjecí lis. Konverzní sada obsahuje tři vložky a jednu konverzní vložku.

Lock-N-Load® Lisové konverzní vložky
Č. 044095

(2-bal.) Matriční vložky
Č. 044094

(3-bal.) Matriční vložky
Č. 044093

(10-bal.) Matriční vložky
Č. 044096

Lock-N-Load® Konverzní sada
Č. 044099



Lock-N-Load® AP™ Deluxe ZACHYTÁVAČ ZÁPÁLEK

AP Deluxe zachytávač zápalek je vhodným doplňkem vašeho přebíjecího lisu. Delaborované zápalky se hromadí ve sběrné láhvi, kde se hromadí až do jejich likvidace.

Č. 050099

Přebíjecí sety



Lock-N-Load® Classic™ SOUPRAVA - EXPORT

Tato souprava je ideální pro začátečníky přebíjení a nabízí vše, co potřebujete, abyste mohli začít. (Přebíjecí matrice a držáky nábojů se prodávají samostatně.)

Č. 085006

ZAHRNUJE:

- Lock-N-Load® Classic™ jednostupňového lisu
- Lock-N-Load® Dávkovač prachu
- Digitální váhu
- Tři maticí vložky
- Zachytávač zápalek
- Positive Priming™ systém
- Ruční zápalkovač
- Univerzální přebíjecí blok
- Nástroj pro zkosení a zapilování
- Trychtýř na prach
- Manuál k přebíjení nábojů



Deluxe sada Lock-N-Load Classic

Kromě všeho, co obdržíte v sadě Classic, zahrnuje sada Deluxe Classic také držáky nábojů v nejoblíbenějších velikostech, vložky a kroužky Sure-Loc, ale i některé další užitečné nástroje.

Č. 085010

ZAHRNUJE:

- Obsah sady Lock-N-Load Classic
- Uzamykací kroužek Sure-Loc (po 6 kusech)
- Stojan na měřič prachu
- Držáky nábojů 1,2,5,16,35
- Delaborační kladívko kinetických střel
- Lock-N-Load OAL měřidlo (rovné)
- Klasická plechová značka
- Měřicí sestava a pistolový rotor
- Ocelové ciferníkové posuvné měřítko





Lock-N-Load® SOUPRAVU PŘESNÉHO PŘEBÍJENÍ

Souprava Precision Reloaders Kit, která vám pomůže produkovat co nejpřesnější možné přebíjení, obsahuje nástroje a měřidla, která uživateli umožňují doladit proces přebíjení. Tato souprava šetří čas a peníze a pomáhá kontrolovat ovalitu střel, head space a celkovou konzistenci produkce náboje po náboji.

Č. 095150

ZAHRNUJE:

- Nástroj pro soustřednost
- Cam Lock™ Trimr
- Cam Lock™ Napájecí adaptér
- Lock-N-Load® OAL měřidlo toto slovo vynechat
- Lock-N-Load® Trio pro přípravu nábojnice
- Ocelové ciferníkové posuvné měřidlo
- Lock-N-Load® Souprava komparátoru
- Lock-N-Load® Sada komparátoru prostoru hlav



Lock-N-Load® 50 Cal BMG

Přebijte své náboje 50 BMG s přesností a precizností. Tento jednostupňový lis je vybaven naší exkluzivní technologií Lock-N-Load v RAM, což znamená, že můžete měnit držák nábojů za držák zápalek, přesouvat držák nábojů na horní desku. V okamžiku, kdy je nastaven držák a držák zápalek, tak již takto zůstanou. Rychlá změna vložky způsobí, že přechod z rámu zápalek na použití matic bude rychlejší.

Č. 085004

50 Cal. BMG dávkovač prachu. . . Č. 050127

Vysokokapacitní měřicí sada . . Č. 050126

Usazovač zápalek Č. 050150

Adaptér hlavy náboje Č. 392172

Konverzní vložka. Č. 392301

50 BMG PŘEBÍJECÍ SADA

Zahrnuje lis na přebíjení 50 BMG, kompletní sadu přebíjecích matic 50 BMG a držák nábojů 50 BMG. Také má 1½ „x12 vložku pro konverzi hlavy matrice do našeho systému Lock-N-Load®, který udrží všechny standardní 7/8"-14 matrice.

Č. 085005

Dávko vač prachu a příslušenství

HORNADY® LOCK-N-LOAD® DÁVKOVAČ PRACHU

Průkopnický design dávkovače prachu rychlé výměny byl kopírován ostatními, ale nikdy nebyl replikován. Měřič prachu nabízí nejflexibilnější fungování a nejšířší rozsah použití a dokáže dávkovat 0,5 až 265 grainů prachu, když je spárován s příslušnou vložkou a rotorem. Měřicí vložky lze vyměnit stisknutím tlačítka, což umožňuje uživatelům nabíjet vše od malých pistolových patron po velké magnumy, aniž by bylo nutné kupovat více měřičů prachu. Zahnuje puškový rotor a měřicí vložku. Pistolový rotor a vložky se prodávají samostatně.

Č. 050069

FUNKCE

NEJVĚTŠÍ ROZSAH

Jednoduchou výměnou rotoru a vložek můžete použít jeden měřič k nabíjení prachu a nábojů od 0,5 grainů po 265 grainů.

FUNKCE TLAČÍTKA PRO SNADNOU VÝMĚNU

Chcete-li vyměnit měřicí vložky, jednoduše stiskněte uvolňovací tlačítko a použijete jinou měřicí vložku. Ověřte novou hodnotu a ihned opět přebíjíte. Vložky lze vyměnit za několik sekund. Přejděte z nabíjení 30-06 na 45 Auto okamžitě. Přednastavené vložky uchovávejte se sadami matic.

TOLERANCE PŘESNOSTI

S tolerancí .002"/ 0,0508 mm mezi zásobníkem a rotorem je pro standardní měření tou nejmenší v oboru. Tato precizní tolerance eliminuje zapadávání prachu mezi rámem a bubnem a zajišťuje plynulou funkci u všech typů prachů, a to u extrudovaných nebo kulatých.

NĚKOLIK ZPŮSOBŮ MONTÁŽS

Připojte se ke svému stolu pomocí standardního montážního držáku a pojistného kroužku nebo pomocí našich vložek namontujte dávkovač prachu na stojan (na stránce 107).

NASTAVITELNÉ NAPĚTÍ

O-kroužek na nastavení měřicí vložky vám umožní vyvinout mírné napětí na měřicí jednotku, abyste mohli dělat malé, pravidelné úpravy. Jakmile nastavíte svůj náboj, zajistěte nastavení dotažením pojistného kroužku.

MALÉ A VELKÉ PODÁVACÍ TRUBKY

Tyto trubky urychlují tok prachu. Dvě podávací trubky jsou zahrnuty pro kalibry 0,204 až 45. Použijte největší podávací trubku, která se hodí do ústí nábojnice. Volitelná trubka pro kalibr 17 se prodává samostatně.

Č. 390709

PISTOLOVÝ ROTOR A MĚŘICÍ VLOŽKA

Pro použití ve vašem dávkovači prachu má tento pistolový rotor menší komoru pro přesnější měření nábojových hmotností mezi 0,5 a 17 grainy.

Pistolový rotor a měřicí vložka standardní pistole

Č. 050128

Měřicí vložka standardní pistole pro pistolový rotor

Č. 050116



Jednoduše stiskněte tlačítko a vyjměte měřicí vložku, už nemusíte pokračovat řešení úpravy podávání prachu při výměnách. Označte si měřky štítkem pro rychlou identifikaci a snadnou orientaci.





VLOŽKA STANDARDNÍ MĚŘÍCÍ JEDNOTKY

Měří od 15 do 100 grainů prachu (součástí měřiče prachu)

Vložka standardní měřící jednotky pušek
Č. 050120

Vložka standardní měřící jednotky pistolí
Č. 050116



ODTOKOVÁ VLOŽKA MĚŘIČE PRACHU

Nahrazuje měřící vložku, takže můžete vypouštět prach, aniž byste museli sundat měřič ze stojanu. (Kompatibilní s měřičem prachu Lock-N-Load. Není kompatibilní s Bench Rest Grade.)

Č. 050125



MIKROMETRICKÉ VLOŽKY

Pro přesná měření umožňují mikrometrické vložky uživateli provádět a sledovat přírůstkové změny a vracet se k předchozímu nastavení. (Není kompatibilní s Bench Rest Grade.)

Mikrometrická měřící vložka pušek
Č. 050124

Mikrometrická měřící vložka pistolí
Č. 050129



V YSOKOKAPACITNÍ MĚŘÍCÍ SADA

Dvě dávkovací jednotky této sady mají kapacitu 80 až 180 grainů a 165 až 265 grainů prachu a dodávají se s průhledným podávacím tubusem a velkým tubusovým zásobníkem. Průhledný podávací tubus zajišťuje vizuální kontrolu prachu a podávací tubus zásobníku vám umožní znovu nabit více nábojů mezi doplňováním prachu. Pasuje do měřiče prachu

Č. 050126

LOCK-N-LOAD® MĚŘIČ PRACHU BENCH REST GRADE

Budete mít všechny výhody technologie s extra výhodou přesnějšího měření. Tato přesnost vychází ze speciálně navržené chromované měřící vložky a menší měřící komory, které podporují konzistentnější a jednodušší plnění.

Nastavení mikrometrů poskytuje pozitivní reference pro nastavení dávkování a můžete nainstalovat přednastavené dávkovací jednotky pouhým stisknutím tlačítka na vnější straně měřící komory. Měření se nastaví od 20 do 65 grainů. Všechny pohyblivé části jsou z důvodu ochrany a dlouhé životnosti pokoveny a rotor nevyžaduje ŽÁDNÉ mazání.

Č. 050130



MĚŘÍCÍ VLOŽKA BENCH REST

Používejte s měřičem prachu Bench Rest. Mikrometrická vložka umožňuje uživateli provádět a sledovat přírůstkové změny a vrátit se k předchozímu nastavení.

Č. 050114

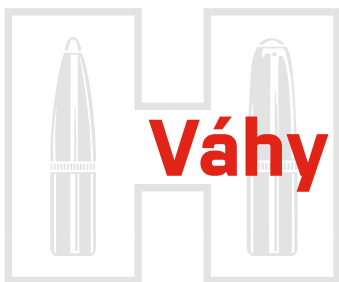

Váhy a příslušenství



PŘESNÁ LABORATORNÍ VÁHA HORNADY®

Pokud je vaším cílem přesnost, potřebujete nejpřesnější dostupný nástroj pro měření na stole, kde nabíjíte. Přesná laboratorní váha od Hornady® poskytuje citlivost .01 grain.

Přesná laboratorní váha Hornady® přináší vědeckou přesnost do nabíjení — věda o úspěchu vašeho nabíjení.

Obsahuje dvě kalibrační závaží, síťový adaptér, adaptér na 220 V a kovovou misku na prach. Pro provoz jednotky na přenosné napájení použijte buď přiložený kabel RS232 nebo kabel Micro USB.

Č. 050118

VLASTNOSTI

- Vodováha/ vyrovnávací nožky
- Ocelový zásobník na váhu
- Velké čelní sklo s dvířky
- Základna z litého hliníku
- Kapacita 3000 grainů
- Funkce tisku do tabulky
- Režimy porovnání, procent a počítání
- Nabízí různé měrné jednotky



PŘEBÍJENÍ

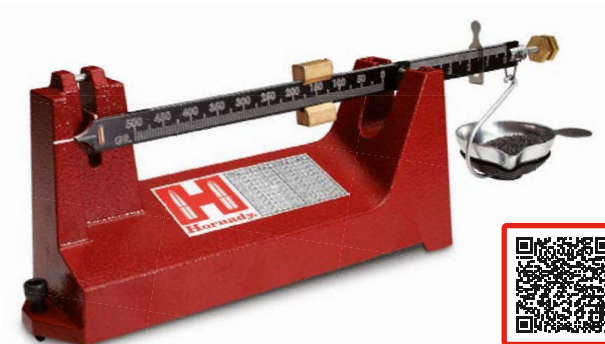

LOCK-N-LOAD® KLADINOVÁ VÁHA

Balanční váha je nezbytným nástrojem pro každý dobře vybavený stůl pro přebíjení. Je to klasický, osvědčený vyvažovací systém a poskytuje rozsah měření od 0 do 500 grainů s citlivostí 0,1 grain a snadno zvládne většinu úkolů při přebíjení. Magnetický tlumič poskytuje rychlé a přesné měření. Vyvažovací lišta je vyleptaná laserem, snadno čitelná a nebude se odprýskávat ani odlupovat. Vyrobená v USA.

Č. 050109

MIGITÁLNÍ VÁHA M2

Je vyrobena ze stejného vysoce kvalitního materiálu s přesným kalibrem, jaký znáte z automatického dávkovacího systému Lock-N-Load® Auto Charge® a z váhy Lock-N-Load Bench®, a skvěle doplní vaši dávkovací sestavu. Díky kapacitě 1 500 GR (97,2 g), můžete vážit prach, střely, nábojnice, náboje a další pomůcky. Velký LCD displej je snadno čitelný a váží přesně na desetinu (0,1) grainu. Součástí jsou dvě kalibrační závaží, AC adaptér, 220V adaptér a kovová pánvička na prach.

Č. 050111



NOVINKA

HLINÍKOVÝ PLNICÍ BLOK

Dodejte svému přebíjecímu stolu šmrnc s naším hliníkovým plnicím blokem Hornady®. Vyrobili jsme ho z hliníku 6061-T6 a procesem eloxování jsme mu dodali naši typickou červenou barvu, takže přebíjení je nyní snadné a efektivní. Blok je určený pro náboje 30-06, 308 a Creedmoor.

- Špičkový plnicí blok pro náročné přebíječe.
- Součástí je šikmá přihrádka na náboje.
- Kapacita 100 nábojnic.

Č. 480043



VIBRAČNÍ DÁVKOVAČ

Ušetřete čas a vylepšete přesnost a efektivitu přebíjení pomocí vibračního dávkovače. Vysoké, nízké a variabilní nastavení dávkuje všechny formy prachu. Modulární konstrukce umožňuje uživateli umístit tělo dávkovače tam, kde je to potřeba, a umožňuje rychlé a snadné čištění.

- Ideální pro dosažení vždy stejných laborací.
- Vysoká, nízká a variabilní nastavení dávkuje všechny formy prachu.
- Modulární konstrukce umožňuje uživateli umístit tělo dávkovače tam, kde je to potřeba.
- Napájení dvěma AAA bateriemi (není součástí).

• Č. 050102 



PROFESIONÁLNÍ MĚŘIČ PRACHU AUTO CHARGE® PRO

Hornady® Auto Charge® Pro dokáže přesně dávkovat prach podle nastavení, snadno se ovládá a šetří prostor.

- Přesnost na 0,1 grain
- Nastavitelná rychlost sypání
- Uložení až čtyřech různých předvoleb dávkování
- Snadno čitelná podsvícená dotyková obrazovka
- Integrovaná vodováha
- Menší stopa než u konkurenčních značek
- Možnost úpravy času
- Vysoká kapacita prachu
- Rychlé a snadné vysypávání prachu

Obsahuje dvě kalibrační závaží, AC adaptér, 220V adaptér, kovová pánve na prach a kartáč.

Č. 050053 

ELEKTRONICKÁ VÁHA G3-1500

Tato kompaktní váha na baterie kompatibilní s nakapáváním nabízí maximální referenční měření 1500 zrnků (97,2 g). Obsahuje přesný siloměr s přesností 1/10 zrnka a konstantní odečet až 500 zrnků, nabízí flexibilitu pro dávkování prachu nebo přímé vážení náloží, strel nebo pouzder. Obsahuje dvě AAA baterie.

Č. 050104 



Vibrační leštičky na nábojnice a příslušenství



ROTAČNÍ SÍTKO NA MÉDIA

Rychle oddělte mosazné nábojnice od kukuřičného nebo ocelového vibračního média. Při několika otočeních rukojetí se dostane médium na dno sítka, takže nábojnice zůstanou čisté a připravené k použití. Sítko uzamyká buben, čiré polykarbonátové víko umožňuje snadné sledování průběhu.

Č. 050207



ROTAČNÍ VIBRAČNÍ LEŠTIČKA NA NÁBOJNICE

Vyčistíte a vyleštíte brilantně mosazné nábojnice díky rotačnímu účinku této leštičky, která je spojena s ocelovým vibračním médiem. Šestilitrový buben pojme 2,3 kg mosazných nábojnic. Digitální časovač umožňuje běh po dobu až osmi hodin v půlhodinových intervalech. Nejlepších výsledků dosáhnete při použití s roztokem na nábojnice.

220V
Č. 050221 



TIBRAČNÍ MÉDIA

Toto abrazivní médium, vyrobené z mletého kukuřičného klasu, odstraňuje skvrny a jiné zbytky nečistot. Použijte s leštidlem Metal Polish pro lesklý povrch.

2,25 kg (76 oz.) Č. 050303



LEŠTIDLO NA KOV ONE SHOT®

Tento biologicky odbouratelný produkt na vodní bázi, určený pro použití s Hornady Tumbling Media, čistí, leští a chrání všechny kovy kromě hliníku.

237 ml (8 oz.) Č. 9993
(Zdravotně nezávadný)





VIBRAČNÍ LEŠTIČKA M-1 NA NÁBOJNICE

Přidejte na kvalitě svého znovu nabitého střeliva pomocí leštičky M-1 na nábojnice pro rychlé a efektivní čištění a leštění velkého množství nábojnic. Ve spojení s Hornady® Tumbling Media toto cyklónové a vibrační působení leštičky čistí mosaz naprosto brilantně. Pomocí přiloženého sítka oddělíte leštěnou mosaz od média. Provozní doba se může lišit v závislosti na stavu nábojnic a požadovaném stupni čistoty. Pojme až (400) 38 Spl nábojnic, (180) 30-06 Sprg nábojnic, nebo ekvivalent jiných nábojnic podobné velikosti.

220V Č. 050204

DIGITÁLNÍ VYSOUŠEČ NÁBOJNIC A DÍLŮ

S revolučním digitálním vysoušečem nábojnic a dílů vysušte stovky nábojnic i malé a velké díly zbraní. Čtyři pevná plata drží nábojnice a malé díly, páté nastavitelné plato drží větší části zbraní. Vysoké víko jednotky dokonce usnadňuje umístění větších dílů.

Inovativní horní digitální hnací část vysoušeče zajišťuje, že nábojnice a díly zbraní jsou důkladně a účinně vysušeny.

- Digitálně nastavíte dobu vysoušení od 15 minut do 2 hodin.
- Vyberte si ze sedmi teplotních stupňů.
- Jednotka se rozebírá pro snadné čištění.
- Lze použít měnič 220V na 110V.

110V Č. 053311



MAGNUM DIGITÁLNÍ VIBRAČNÍ LEŠTIČKA

Před laborací vyčistěte a vyleštěte velké množství nábojnic brilantně, abyste odstranili abrazivní cizí částice, které mohou poškrábat vnitřek vašich matric. Mosazné nábojnice čištěné vibračním působením zvyšují plynulou funkci přebíjecích lisů a matric a z použitých nábojnic dělá skoro nové.

- Velký buben pojme až (600) 38 Spl nábojnic, (250) 30-06 Sprg nábojnic nebo ekvivalenty.
- Digitální časovač umožňuje leštění až osm hodin.
- Lze použít měnič 220 až 110V.

110V Č. 050240



Dejte přiložené sítko na 20l kbelík (není součástí), abyste oddělili čistou mosaz od média.



Mísa leštičky má zářezy pro snadné proseváání a čištění.



Sonické čističe a příslušenství



HORNADY® HOT TUB™ SONIC CLEANER

Čistič Hot Tub™ o objemu 9 litrů je dostatečně dlouhý na to, aby se v něm dala vyčistit 16palcová horní část platformy AR-15. Kromě čtyř transduktorů obsahuje také topná tělesa, která zvyšují čisticí účinek, což se hodí zejména při čištění dílů zbraní. V kombinaci s roztokem One Shot® Sonic Clean™ odstraňují mikrotrysky zbytky uhlíku a jiné úlomky z nábojnic, částí zbraní a jiného kovového vybavení.

- Čistí vnitřní i vnější povrchy nábojnic a kapes se střelným prachem.
- Obsahuje jednu vnitřní nádrž pro čištění více menších dávek nebo pro použití samostatných roztoků současně.
- Závěsná lanka umožňují plné využití ultrazvukové energie i pro velké předměty.
- Součástí je košík na menší díly.
- Funkce odplynění.
- Pět nastavení teploty od 38 do 60 °C.

Rozměry hlavní nádrže Hot Tub™:
65 × 18 × 10 cm (9 litrů)

Rozměry vnitřní dělicí nádrže:
17 × 12 × 8 cm (1,6 litrů)

110 V C. 043310

**Pro dosažení
nejlepších výsledků
použijte náš
roztok!**

PŘED



PO



LOCK-N-LOAD® SONIC CLEANER™ 2L

Obsahuje keramický ohřivač o výkonu 80 W, který vylepšuje čištění, což je zvláště užitečné při čištění dílů zbraní. Jeho velká 2litrová nerezová nádrž pojme až tři sta 223 nábojnic nebo sto padesát 308 nábojnic. V kombinaci s roztokem jeho mikrojetové působení odstraňuje zbytky uhlíku a jiné úlomky z vnitřních i vnějších povrchů nábojnic, malých částí zbraní a jiného malého kovového vybavení. 5 až 30 minutový časovač vám umožní zvolit vhodný cyklus.

Rozměry nádrže: 18,4 x 15,2 x 7,6 cm (2L)

220V Č. 043321

(Speciální objednávka)



ONE SHOT® ČISTÍCÍ ROZTOK NA NÁBOJNICE

Netoxický a jedinečný přípravek pro čištění mosazných nábojnic. Rychle odstraňuje většinu nečistot, oxidace a nahromadění uhlíku. Navrženo speciálně pro čističe Sonic Cleaners.™

950 ml (32 fl ounce) Č. 043355

3,79 l (1 galon) Č. 043356



One Shot® Sonic Clean™ ROZTOK NA ČÁSTI ZBRANÍ

Čistí všechny části zbraně a je bezpečná pro všechny povrchové úpravy střelných zbraní. Rychle odstraní zbytky uhlíku, nečistot, mastnoty a prachu. Navržen speciálně pro čističe Lock-N-Load® Sonic čističe.™

950 ml (32 fl oz.) Č. 043360



Nástroje pro přípravu nábojnic



Cam Lock™ VYTAHOVAČ STŘEL

Nejrychlejší a nejjednodušší způsob, jak vytáhnout střely pomocí vašeho lisu. Stačí sevřít střelu, zatáhnout rukojeť dolů a vytáhnete. URČENÉ POUZE PRO STŘELY do PUSKY - NEPOUŽÍVEJTE PRO STŘELY do PISTOLE. Používá standardní kleštiny (prodávají se samostatně, viz tabulka níže).

Č. 050095

Náhradní rukojeť sestavy
Č. 050094



CAM LOCK™ KLEŠTINY

Funguje s Cam Lock™ delaborační maticí střel.

Prům střely	kleštiny Č.	Položka Č.
.172	1	392154
.204	14	392167
.223	2	392155
.243	3	392156
.257/.264	4	392157
.277	5	392158
.284	6	392159
.308/.312	7	392160
.321/.323	8	392161
.338/.358	9	392162
.375	10	392163
.410/.416	11	392164
.430	12	392165
.451/.458	13	392166



VÝSTRUŽNÍK

Výstružník - Primer Pocket Reamer Package slouží k rekonstrukci lůžek zápalek. Je k dispozici v kompletu s velkou a malou řezací hlavou. Hlavy jsou kompatibilní s Case Prep Center a Case Prep Trio. (Viz strana 126.)

Č. 041210

(Výstružníkové hlavy navíc se prodávají samostatně.)

Vel. Hlava Č. 390751

Mal. Hlava Č. 390750



4 BŘITÁ FRÉZKA NA ÚPRAVU KRČKŮ NÁBOJNIC

Hodí se na univerzální rukojeť, Power Case Prep Center nebo Case Prep Trio. (Viz strana 126.)

Č. 050173

50 Cal. Deburr Tool

Č. 050153



NÁSTROJ PRO ÚPRAVU LŮŽEK ZÁPÁLEK

Tento nástroj, je navržený pro rychlé a snadné odstraňování otřepů a sjednocení lůžek pro zápalky v nábojnici, používá plovoucí piloty k přímému vedení frézky směrem k lůžku zápalky, čímž docílíme sjednocení velikostí těchto děr.

Č. 399693

UNIVERSAL SHELL HOLDERS

Precizně vyrobené z pevné oceli a tepelně zpracované tak, aby fungovaly bezchybně. Široký vstup a zaoblená hrana u otvoru umožňují plynulejší zasunutí nábojnice. Pro více kalibrů lze použít jeden držák. (Viz graf na stranách 168-175.)



6 ČEPELNÍ NÁSTROJ PRO ZKOSENÍ S VNITŘNÍM PRŮMĚREM

Hodí se na univerzální rukojeť, Power Case Prep Center nebo Case Prep Trio. (Viz strana 126.)

Č. 050172



UNIVERZÁLNÍ RUKOJEŤ

Vhodná pro všechny naše kartáče na hrdlo nábojnic a čisticí hlavy velkých i malých výstružníků. 8-32 nití.

Č. 190260

Nástroje pro přípravu nábojnic



1 11TH VYDÁNÍ MANUÁLU K PŘEBÍJENÍ STŘELIVA

Viz strana 99.
Č. 99241

2 LAK NA KOV One Shot®

Viz strana 120.
Č. 9993

3 UMAZIVO NA NÁBOJNICE Unique™

Pro ty, kteří chtějí používat vysoce kvalitní pastové mazivo, tento výrobek bez ropy neznečišťuje střelný prach nebo zápalky.

Č. 393299

4 ONE SHOT® VOSK NA ÚPRAVU NÁBOJNIC

Jednoduše naneste na ukazováček a palec a před úpravou naneste na nábojnici.

Č. 9989

5 PRÉMIOVÁ SADA PRACHOVÉ NÁLEVKY

Vysokokapacitní nestatická hliníková nálevka, kterou lze příjemně skladovat ve tvarovaném úložném pouzdře. Devět pouzder specifických pro ráže umožňuje, že se nálevka vleze do různých velikostí pouzder: .224, .243/6mm, .257, .264/6.5mm, .277/6.8mm, .284/7mm, .308, .338, .375.

Č. 586059

6 KALIBRY NÁBOJNIC GO/NO-GO

Hornady Lock-N-Load® měřidla nábojnic umožňují uživateli kontrolovat jejich nábojnici a střelivo, aby bylo zajištěno správné umístění v komorách SAAMI. K dispozici v různých kalibrech:

POPIS	POLOŽKA Č.
380 Auto (.355)	380700
9mm Luger (.355)	380701
38 Spl (.357)	380702
357 Mag (.357)	380703
40 S&W (.400)	380704
44 Rem Mag (.430)	380705
45 Auto (.451)	380706
22 ARC (.224)	380726
223 Rem (.224)	380707
22-250 Rem (.224)	380708
6mm ARC (.243)	380719
6mm GT (.243)	380725
243 Win (.243)	380709
6mm Creedmoor (.243)	380720
25 Creedmoor (.257) NOVINKA	380727
6.5 Creedmoor (.264)	380710
6.5 PRC (.264)	380721
270 Win (.277)	380711
7mm-08 Rem (.284)	380712
7mm Rem Mag (.284)	380713
7mm PRC (.284)	380723
300 Blackout (.308)	380714
30-30 Win (.308)	380715
308 Win (.308)	380716
30-06 Sprg (.308)	380717
300 Win Mag (.308)	380718
300 PRC (.308)	380722
338 ARC (.338) NOVINKA	380728

7 VERNIER KULATÝ MIKROMETR

S kulatou kovadlinou a zkosným vřetenem je Vernier kulatý mikrometr ideální pro přesné měření tloušťky hrdla nábojnice v přesnosti 0,0025 mm/0,0001". Ratchet doraz zajišťuje rovnoměrný tlak pro opakovatelnost měření.

Č. 050059

8 STANDARDNÍ MIKROMETR

Tento všestranný přístroj přesně měří v krocích po 0,0025 mm/0,0001" pro přesné měření na střelách nebo objektech do velikosti 1 palce. Vřetenový zámek umožňuje pohodlné sejmутí z měřeného předmětu.

Č. 050072

9 DIGITÁLNÍ POSUVNÉ MĚŘÍTKO

Přesně změřte délku nábojnice, vnitřní a vnější průměr nábojnice, délku střely, hloubku otvoru zápalky a celkovou délku náboje. Umožňuje opakovaně přesně a rychle měřit, má extra velkou obrazovku LCD a přesnost na 0,025 mm/0,001" včetně baterie (4 x LR44) a ochranného plastového pouzdra.

Č. 050080 (palce/metrika).



10 CIFERNÍKOVÉ POSUVNÉ MĚŘÍTKO

Konstrukce z nerezové oceli s ciferníkem odolným vůči nárazům je přesná na $\pm 0,025$ mm / $0,001$ ". Možnost čtyřzpůsobového měření: uvnitř, vně, v hloubce a kroků. Pro přesné měření může být posuvník uzamčen v libovolné poloze. Palcové kolečko pomáhá při snadném otevírání a zavírání. Součástí sady je plastový obal.

Č. 050075 (palce)

11 ODSTRAŇOVAČ ZASEKNUTÝCH NÁBOJNIC

Snadno vyjměte zaseknuté nábojnice z matric vrtáním a poklepáním na zaseknutou nábojnici. Skládá se z vrtáku č. 7 a 20palcového uzávěru.

Č. 050033

12 SJEDNOUČELOVÝ NÁSTROJ PRO ÚPRAVU LŮŽEK ZÁPALKŮ

Rychle a čistě odstraňuje nepřesnosti a otřepy lůžek zápalek. Hloubku nástroje lze přizpůsobit různým značkám nábojnic. Vykroužením, místo klasický OD oříznutím otvoru je eliminován vznik odřezků a nepořádku.

POUZE 223/5.56 Č. 041227
POUZE 308/7.62X51 Č. 041228



13 MĚŘIDLO TLouŠTKY STĚNY KRČKU

Toto příslušenství k nástroji pro soustřednost nabízí další krok v mimořádně přesném přebíjení. Jeho ciferníkový indikátor $0,0127$ mm / $0,0005$ " pomáhá identifikovat variace tloušťky krčku, takže můžete třídít a měřit ústí nábojnic nebo ověřovat fungování otáčení hrdla, což v konečném důsledku zvyšuje přesnost. (Nástroj pro soustřednost není součástí.)

Č. 041223

14 LNÁSTROJ PRO KONTROLU OVALITY/ SOUSTŘEDNOSTI - LOCK-N-LOAD® CONCENTRICITY TOOL

Nástroj identifikuje a eliminuje špatnou koncentricitu (házení) střely. Náboj stačí umístit do nástroje a provést kontrolu, identifikujete místo házení střely. Poskytuje výrazně zlepšenou přesnost ručního přebíjení a lze provést kontrolu u tovarně vyráběného střeliva.

Č. 050076

15 RUČNÍ NÁSTROJE - SYSTÉM RYCHLÉ VÝMĚNY

Nástroj umožňuje velmi rychlou výměnu oblíbených nástrojů pro přípravu nábojnic k přebíjení. Je dodáván s nástroji pro úpravu krčku nábojnic a lůžek malých i velkých zápalek, kartáčky pro začištění ústí nábojnice pro cal.: .22, .25/6mm, .270/7mm, .30, .35/9mm a .45.

Č. 050097





Case Prep Tools

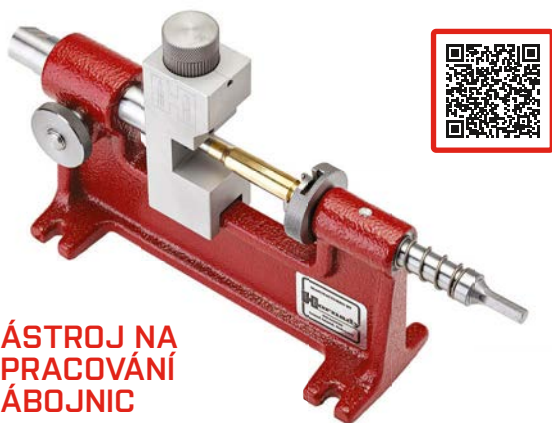

NÁSTROJ NA OPRACOVÁNÍ NÁBOJNIC

Setří manipulační čas přebíjení a úsilí u pracovního stolu navíc pro další usnadnění je k Neck Turn Tool možné připojit vrtačku (není součástí produktu). Tento nástroj poskytuje vynikající konzistenci krčků nábojnic.



Nastavitelný ovladač umožňuje uživateli volit nastavení nástroje v krocích po .0005"/ 0,0127 mm nebo nastavení plynulé bez omezení. Souprava obsahuje trnové tyče pro čtyři populární kalibry: .22 Cal., 6mm, 6,5mm a .30 Cal. a také dvě frézy s úhly ramen 30° a 40°.

Nástroj pro úpravu krčků nábojnic/ Neck Turn Tool je ideálním řešením pro přesné přebíjení a pro ty, kteří chtějí maximalizovat přesnost.

Č. 041224

TRNOVÁ TYČ

Kalibr	Prům.	Položka Č.	Kalibr	Prům.	Položka Č.
17 Cal.	.1690	391908	7mm	.2813	391924
20 Cal.	.2010	391909	30 Cal.*	.3055	391928
22 Cal.*	.2210	391910	8mm	.3205	391929
6mm*	.2395	391913	338 Cal.	.3355	391930
25 Cal.	.2545	391915	35 Cal.	.3555	391931
6.5mm*	.2615	391919	375 Cal.	.3725	391932
270 Cal.	.2750	391921			

* = součástí nástroje pro otáčení hlrdla

LOCK-N-LOAD® TRIO PRO PŘÍPRAVU NÁBOJNIC

Zrychlete proces přípravy nábojnic pomocí tří nástrojů a využijte prostor na vašem stole pro další příslušenství jako jsou naše kartáčky, výstružníky a jiné nástroje pro závit 8-32. S nástrojem TRIO a dodávaným příslušenstvím můžete v krátkém čase upravit lůžko zápalky a ústí nábojnice. Vyrobeno v USA

110V s adaptérem 220V Č. 050160 



NÁSTROJ PRO ZKRACOVÁNÍ NÁBOJNIC - CAM LOCK TRIMMER

Díky jedinečnému způsobu uzamčení držáku nábojnic je možné přesně upravit nábojnice na požadovanou délku bez ohledu na tloušťku okraje nábojnice. Uzamykací páka přesně vymezí usazení nábojnice na místě. Řezný nástroj Micro Adjust Cutter umožňuje jemné nastavení .001"/ 0,0254 mm bez změny pozice nábojnice (dodatečné náklady u konkurence). Navíc jeho vyměnitelná hlava s velkým průměrem vyrobena z ultra trdé nástrojové oceli a upraví nábojnice až do Cal. 50. Používejte pouze standardní držáky nábojnic a piloty (zavaděč) Hornady Shell. Obsahem je deset nejoblíbenějších velikostí: 22 Cal., 6mm, 6,5mm, .25 Cal., .270 Cal., .30 a .35 Cal.

Vyberte si svůj držák nábojnic a pilot nábojnic z tabulek na str. 168-175.

Cam Lock™ Trimmer Č. 050140

Cam Lock™ Prachový kryt trimru Č. 100016

17 Cal. Trimmer Pilot/Cutter Č. 390942

Cam Lock™ Power Napájecí adaptér trimru Č. 050145



CAM LOCK™ NÁSTROJE PRO ZKOŠENÍ / ZAPILOVÁNÍ

Namontujte místo frézy pro zkracování nábojnic pro urychlení procesu zkošení a zapilování. Rovněž udržuje zkošení a zapilování rovnoměrné s ústím nábojnice.

Č. 050147

LOCK-N-LOAD® ADAPTER

Používejte se svou vrtačkou pro potřeby přípravy nábojnice.

Č. 399671





Na obrázku s rychleodpojujícím montážním systémem, prodává se samostatně. Viz strana 136.

Vysokorychlostní zkracovač nábojnic 3 v 1

NOVINKA

Vysokorychlostní zkracovač Hornady® spojuje tři kroky úpravy nábojnic do jednoho nástroje, který vám navíc ušetří místo. Výkonný motor se otáčí rychlostí více než 2000 otáček za minutu, což uživatelům umožňuje zkracovat, srážet hrany a odjehlovat v jednom rychlém kroku. Zkracovač disponuje odstupňovaným mikrometrem pro přesné a konzistentní zkracování. Kompatibilní s nábojnicemi od ráže 22 do ráže 30 a délkami od 36,8 do 88,9 mm.

- Zvládne zkrácení, sražení hran a odjehlení 25 nábojnic za minutu. To vychází na 1 500 nábojnic za hodinu!
- V jednom kroku nabízí pohodlné zkrácení, sražení hran a odjehlení.
- Výkonný motor se otáčí rychlostí více než 2000 otáček za minutu.
- Odstupňovaný mikrometr (v intervalech po .001"/0,025 mm) pro zvýšenou přesnost.



110 V Č. 050190

LOCK-N-LOAD® POWER CASE PREP CENTER

Stanice pro přípravu nábojnic Power Case Prep Center šetří čas a místo na stole tím, že kombinuje všechny potřebné funkce přípravy nábojnice do jedné multifunkční jednotky. Univerzální všestrannost je dána kombinací výkonného ořezávače, nástrojů pro čištění lůžek malých a velkých zápalek, kartáčků pro čištění krčků nábojnic (.22 Cal., 6mm, .25 Cal., 6,5mm, .270 Cal., 7mm, .30 Cal. a .45Cal.) a unašeče stejných kalibrů. Součástí jsou i držáky nábojů č. 1, 2, 5, 16 a 35.

FUNKCE:

- Zkracovačka nábojnic je mikrometricky nastavitelná na 0,025 mm/ 0,001" pro přesné a důsledné zkracování.
- Robustní tělo a výkonný motor vám poskytnou roky spolehlivého fungování.
- Zkrátí malé až velké nábojnice o délce 1,9 cm až.
- Inovativní design udržuje vzniklý nepořádek v zachytných miskách a mimo nábojnice.
- Rukojeť pro snadné uchopení nabízí pákový efekt.
- Na čelním panelu můžete libovolně vyměnit nástroje pro zkosení/ zapilování, čističe kapes a kartáče na hrdlo.

Používejte pouze s držáky nábojů, trimrů a pilotů Hornady. Volitelný nástroj pro zapilování otvoru pro zášleh, výstružník, sjednocovač a další kartáče na hrdlo lze zakoupit samostatně.

220V Č. 050000

Volitelné příslušenství pro Trio pro přípravu nábojnice nebo Power Case Prep Center

POPIS	Velký Kalibr (45+ Cal. ID) Item No.	Malý Kalibr (17-45 Cal.) Item No.
Zkosení	050170	050172
Zapilování	050171	050173
Sjednocovač kapes	041211	041212
Výstružník	390751	390750
Čistící hlava výstružníku	390753	390752

KARTÁČKY PRO KRČKY NÁBOJNIC - CASE NECK BRUSHES

VELIKOST	POLOŽKY Č.
17 Cal.	380062
22 Cal.	380063
6mm/25 Cal. 6.5mm	380065
270 Cal./7mm	380066
30 Cal.	380067
35 Cal.	380068
45 Cal.	380069



UNIVERZÁLNÍ MĚŘIDLO PRO ÚPRAVU DÉLKY

Pomocí tohoto nástroje můžete nastavit celkovou délku nábojnice v Case Prep Center. Může být použito s 12 populárními kalibry od 6mm ARC po 300 Win Mag, a to i na vypálené nábojnice i nábojnice se změněnou velikostí.

Č. 050146



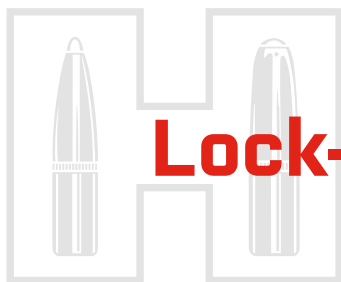

Lock-N-Load® měřky



Lock-N-Load® HEADSPACE KOMPARÁTOR

Headspace komparátor hlavně prodlužuje životnost nábojnic, zlepšuje přesnost a zvyšuje bezpečnost. Měřidlo měří odchylky v nábojnicích před a po výstřelu, nebo po formátování. Umožňuje srovnání prostoru hlavně mezi vystřelenými nábojnicemi a formátovanými nábojnicemi.

Pět vložek, která jsou dodávány s komparátorem, umožňují kontrolovat většinu nábojnic od 0,17 Rem až po magnumy. Vylepšené komory Ackley používají stejnou velikost vložky jako původní nábojnice. Podrobnosti o velikosti patron/ vložek naleznete v dodaném grafu nebo v pokynech k výrobku.



Stanovení správného průměru vložky: Pokud přidáte průměr krčku a průměr ramene a vydělíte toto číslo dvěma, použijte vložku nejbližší tomuto číslu.

Tělo s 5 vložkami, sada
Č. HK66

Pouze 5 vložek
Č. HK55



Lock-N-Load® MĚŘIDLO TLOUŠTKY OKRAJE

Třídění střeliva s okrajovým zápalem podle tloušťky okraje má velký vliv na konzistenci zápalu a tím na přesnost střeliva. Tato osvědčená technika je používána jak sportovními střelci tak i lovci. Měřidlo se připevňuje na posuvku a obsahuje vložky pro použití ráží .17" a .22". (Není kompatibilní s ráží .117 WSM).

Č. RF17



DOPLNĚK K HEADSPACE KOMPARÁTORU

Při použití headspace komparátoru, se kovadlinka připraví k druhé straně posuvného měřítka - posuvky. Tím získáte rovnou plochu pro opření dna nábojnice, což usnadní měření.

Č. AB1



Lock-N-Load® KOMPARÁTOR STŘEL

Měření délky patron na špičkách střel není spolehlivou ani opakovatelnou metodou pro precizní přebíjení nábojů. Je běžné, že od jednoho náboje k druhému existují rozdíly až 0,635 mm/ .025". Náš komparátor střel měří náboje od zašpičatělého konce, aby poskytoval konzistentní a přesná měření. Můžete jej také použít ke kontrole uniformity střel od základny ke zašpičatělému konci. Náš komparátor střel se snadno připevňuje k čelistem vašeho posuvného měřítka a používá vyměnitelné vložky (k dispozici ve velikostech od ráže 0,17 do 0,45) pro měření od zašpičatělého konce střely.

Používá se ve spojení s O.A.L. měřidlem a poskytuje maximální přesnost měření. Komparátor střel správně vyrovná O.A.L. pro přesné měření pomocí posuvného měřítka. Tato metoda umožňuje přímé porovnání vašich laborací při nastavování vaší matrice k usazení střel pro libovolnou vybranou střelu s volným pohybem (skokem).

Komparátor střel - základní sada **Č. B234**

Tělo komparátoru a 7 vložek pro průměry střel: .224" (5,56mm), .243" (6mm), .257", .264" (6,5mm), .277", .284" (7mm), .308" (7,62 a 8mm)

Komparátor střel - Kompletní sada **Č. B14**

Tělo komparátoru a všech 14 vložek pro průměry střel: .172", .204", .224" (5,56mm), .243" (6mm), .257", .264" (6,5mm), .277", .284" (7mm), .308", .338", .358", .375", .416", .458"

Lock-N-Load® Headspace vložky

G .240" Č. G240	A .330" Č. A330	B .350" Č. B350	C .375" Č. C375	D .400" Č. D400	E .420" Č. E420	F .188" Č. F188		
17 Hornet	.17 Rem	22PPC	6mm GT	30-06	223 WSSM	6.5 x 284	264 Win Mag	Pouzdří „blank“ s otvorem o průměru .188". Pro neuvedené velikosti vrtejte a vystružujte.
	204 Ruger	22-250 Rem	6mm Rem	300 H&H	243 WSSM	6.5 PRC	7mm SAUM	
	221 FB	6PPC, 6BR Rem	257 Rob	7.62x39	260 Rem	284 Win	7mm STW	
	222 Rem	250 Sav	25-06 Rem	6.5x55	270 WSM	7mm Rem Mag	300 RSAUM	
	222 Rem Mag	7BR Rem	270 Win	7mm WSM	7mm-08 Rem	7mm PRC	300 Win Mag	
	223 Rem	300 Blkout	7 x 57mm	30-40 Krag	300 Sav	7mm Ultra Mag	300 PRC	
	220 Swift	6.5 Grendel	280 Rem	6.5 Creedmoor	308 Win	300 WSM	300 Ultra Mag	
	22 ARC	6mm ARC	30-30 Win	6.5 x47 Lapua	35 Rem	300 Wby Mag	8mm Rem Mag	
					243 Win	325 WSM	338 Ultra Mag	
						338 Win Mag	338 Lapua	
						350 Rem Mag	35 Whelan	
						375 H&H Mag		



VIDEA
PŘEHRAJETE
NASKENOVÁNÍM
QR KÓDU



Lock-N-Load® O.A.L. MĚRKY

ROVNÝ Model – Pro opakovací pušky a jednoranné zbraně nebo jakékoli střelné zbraně s přímým přístupem do komory. Doporučujeme tento model, protože je nejpřesnější a uživatelsky přívětivý.

Č. C1000

ZAKŘIVENÝ Model – Pro samonabíjecí pušky, pákové pušky nebo pušky tzv. pumpy. Také se hodí pro všechny opakovací pušky a jednoranné zbraně. Vloží se do komory přes vyhazovací okénko.

Není kompatibilní s adaptérem „D“ nebo s nábojnicemi s krátkým tělem. (Viz stránka 168-175.)

Č. C1550



DOSÁHNĚTE PŘESNÉ HLOUBKY USAZENÍ STŘELY

Regulace hloubky usazení a výsledný „skok“ k drážkám je obecně považován za zásadní pro zvýšení přesnosti. Několik tisícín palce mezi střelou a puškou mohou být rozdílem mezi průměrnou přesností a skutečným výkonem. O.A.L. měrka je všeobecně uznávaná jako nejpřesnější, snadno použitelná a spolehlivý způsob měření tohoto kritického rozměru komory.

Použití O.A.L. měrky bude vyžadovat Modifikovanou nábojnici (prodává se samostatně), aby se přesně vešla do komory vaší zbraně a navlékla se na měrku. Tyto speciálně upravené nábojnice jsou opatřeny závity na hlavici a mají o 0,0508 mm/ .002" větší krček pro použití střel, které hodláte nabít. Toto je kritické, protože O.A.L. získané rozměry budou mít přesnost na 0,025 mm/ .001". Těchto výsledků nelze dosáhnout u konkurenčních výrobků, které používají simulovanou střelu s libovolným tvarem.

Lock-N-Load® MODIFIED CASES

Lock-N-Load® modifikované nábojnice jsou snadno dostupné pro nejpobulárnější ráže. Všechny jsou vyráběny podle specifikace SAAMI. (Viz stránka 168-175.)

Modifikovaná nábojnice a adaptér D pro 22 Horne
Č. D1202

ÚPRAVA NÁBOJNIC NA ZAKÁZKU

Jakákoli z vašich nábojnic, a to včetně Wild Cat může být v naší továrně upravena pro použití s oběma měřidly. Jednoduše nám pošlete dvě vystřelené nábojnice poštou pro rychlou výrobu (podrobnosti najdete na našich webových stránkách).

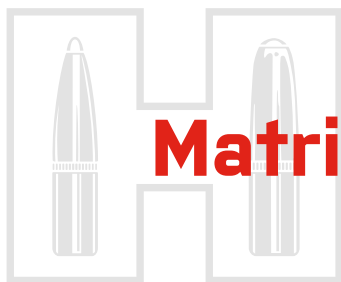

Matrice Custom Grade™

MATRICE STANDARDNÍ DÉLKY

STANDARDNÍ MATRICE USAZENÍ

Proč jsou Hornady® matrice lepší?

Přebíjecí lisy Hornady® představují to nejlepší. Přesné obrábění umožňuje přesné přebíjení tím, že nabízí snadnější nastavení, lepší vyrovnání a hladké fungování. Díky jedné z nejlepších vnitřních povrchových úprav zajišťují Hornady® Custom Grade a Match Grade matrice záruku celoživotního přebíjení. Jsou natolik dobře vyrobeny, že se při normálním používání nikdy nezničí ani se neopotřebují.

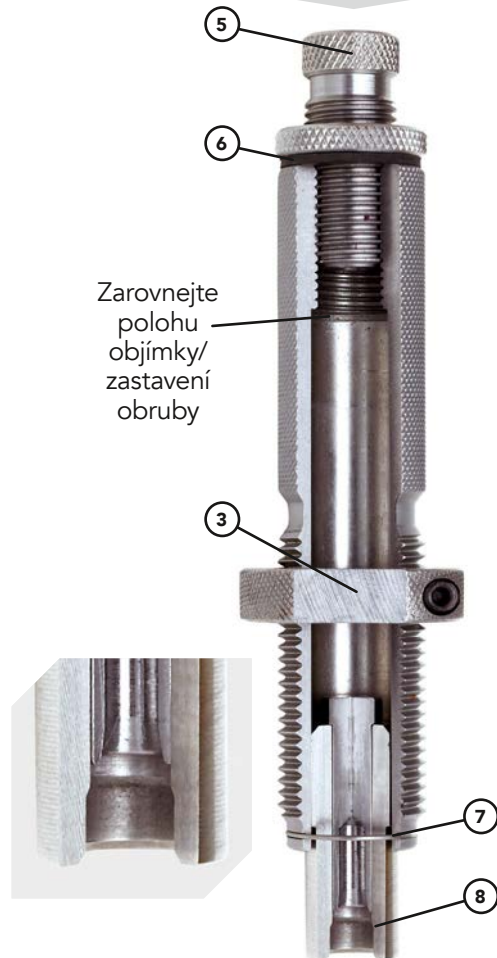
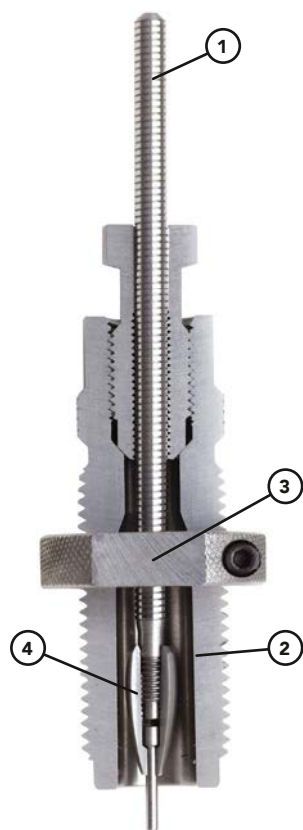

Zarovnejte polohu objímky/zastavení obruby

1 ZIP SPINDLE™ KONSTRUKCE

Funkce Zip Spindle™, která je součástí matric všech délek, se pozitivně zablokuje a eliminuje skluz. Řada jemných závitů řezaných na vřetenu i kleštině vřetena umožňuje postupné seřizování otáčením vřetena, nebo se může snadno „zazipovat“ pro větší pohyby.

2 HLADKÝ POVRCH

Vnitřní profil matrice je precizně opracován a leštěn do hladké povrchové úpravy pro spolehlivé fungování bez přilepení nábojnice nebo nadměrného tření. Většina našich pistolových matric má povrchovou úpravu „zlatý prsten“ z nitridu titanu, která je tvrdší než karbid a nevyžaduje mazání. Super tvrdý povlak je ideální pro formátování nábojnic a nepoškozuje nábojnice.

3 POJISTNÉ KROUŽKY S PLOCHÝMI KLÍČI

Hornady Sure-Loc™ pojistné kroužky se sevřou kolem celé matrice vyvíjením konstantního tlaku, aby udržely kroužek na místě. Pojistný šroub utáhne kroužek, aniž by přišel do styku se závitů, čímž se vyloučí možné poškození.

4 ELIPTICKÝ EXPANDÉR

Lepší než „kulaté expandéry“, tento Hornady® expandér zajišťuje extrémě hladké formátování krčku a výrazně snižuje tření a namáhání krčku nábojnice. Vnitřní závitování brání jeho volnému tahu a eliptický expandér eliminuje potřebu samostatné matrice expandéru pro napojení na další kalibr.

5 NASTAVOVACÍ ŠROUB USAZENÍ

Nastavovací šroub usazení snadno nastavuje hloubku usazení střely.

6 KOMPRESNÍ ZÁMEK

Tento O-kroužek poskytuje potřebné napětí, aby se usnadnilo jemné nastavení a aby matrice zůstala na své pozici.

7 ZAJIŠŤOVACÍ KROUŽEK

Zajišťovací pojistný kroužek se během několika sekund odstraní pro snadnou demontáž a vyčištění matrice.



KUŽELOVÁ CRIMPOVACÍ/USAZENÍ MATRICE



STANDARDNÍ MATRICE



KALIBRAČNÍ MATRICE



FEATURING
TITANIUM
NITRIDE



Vyměnitelný kolík (Č. 390222)
je pro matrice jedinečný.

8 IN-LINE SYSTÉM PRO USAZENÍ STŘELY

Náš systém usazení udržuje střelu, krček nábojnice a usazovací stojan v dokonalém zarovnání v pouzdru PŘED tím, než střela vstoupí do krčku nábojnice. Systém obsahuje plovoucí pouzdro vyrovnávání střel, plovoucí ocelový usazovací stojan a vestavěný crimpovací kroužek pro přesnost opěry. Při vstupu do matrice jsou střely zarovnány, aby se dosáhlo optimálního usazení a zvýšené přesnosti.

9 VESTAVĚNÝ CRIMPOVACÍ KROUŽEK

Vestavěný crimpovací kroužek umožňuje crimpování bez potřeby další matrice, což ušetří místo na vašem lisu.

10 KUŽELOVÁ CRIMPOVACÍ/USAZOVACÍ MATRICE

Intuitivní konstrukce této matrice umožňuje dokončit crimpování usazení a kuželovou obrubu v jednom kroku, čímž se eliminuje potřeba samostatné kuželové lisovací formy. K dispozici v 9MM, 40 S&W a 45 Auto.

11 NASTAVOVACÍ ŠROUB KUŽELOVÉ OBRUBY

Snadno nastavuje množství zalisování na patroně bez změny hloubky usazení střely nebo uvolnění pojistného kroužku.

12 EXPANDÉROVÉ MATRICE

Tyto matrice zajišťují konzistentní lehké rozšíření ústí válcové nábojnice. Přípravují tak nábojnice, aby vložení prachu a střely byly hladší.

13 KALIBRAČNÍ MATRICE S ROVNOU STĚNOU

Většina našich kalibračních matic s rovnou stěnou má titanový potahovací prsten (zlatý prsten). Tím se eliminuje lepení nábojnice a nevyžaduje se žádné mazání. Super tvrdý, hladký povlak se používá ve vysokotlakých, vysoce namáhaných nástrojích ke snížení otěru, takže je ideální pro změnu velikosti relativně měkké mosaze a nepoškrábá vaše nábojnice. Menší tření znamená menší opotřebení nábojnic pro delší životnost nábojnice. Zajištění vřetena na místě se zámkem kleštiny pro pozitivní kolík a snadné nastavení.

Úplný seznam dostupných matic naleznete v tabulkách na stranách 168-175.

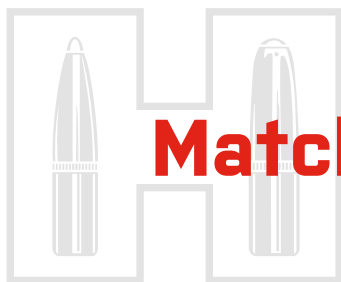

Match Grade™ Matrice

MATRICE STANDARDNÍ DÉLKY

USAZOVACÍ MATRICE S ODSUPŇOVANÝM USAZOVACÍM MIKROMETREM Č. 545100-178

NOVINKA

- ① **SAMOVYSTŘEĎUJÍCÍ**
Volně plovoucí konstrukce vřetena zajišťuje přesné, soustředné rozšíření ústí.
- ② **ZÁMEK S VROBKOVANÝM ÚCHYTEM**
Umožňuje snadné seřízení odzápalkovací jehly.
- ③ **NASTAVENÍ VŘETENA POMOCÍ O-KROUŽKU**
Poskytuje mírné napětí pro jemné seřízení a drží nastavení, jakmile je na svém místě.
- ④ **VLOŽKA (PRODÁVÁ SE SAMOSTATNĚ)**
Tyto vložky, které jsou k dispozici v úsecích po 0,025 mm/ 0,001", zcela eliminují problémy s úpravou velikosti krčku. Minimální tolerance se zde promítají do pevnějších skupin.
- ⑤ **VYMĚNITELNÝ VEDOUcí DECAPOVACÍ - VYPICHOVACÍ KOLÍK**
Vyměnitelný kolík je pro matrice jedinečný.
- ⑥ **ELIPTICKÝ EXPANDÉR**
Naše matrice se dodávají s eliptickým expandérem a vyměnitelným zachycovačem odzápalkovacího trnu, což umožňuje větší univerzálnost pro preference uživatele.
- ⑦ **USAZOVACÍ MIKROMETR**
Měří 0,025 mm/ 0.001" palcové úpravy pro hloubky usazení střel.
- ⑧ **IN-LINE SYSTÉM PRO USAZENÍ STŘELY**
Plovoucí usazovací stojan drží střelu vyrovnanou před tím, než střela vstoupí do ústí nábojnice.

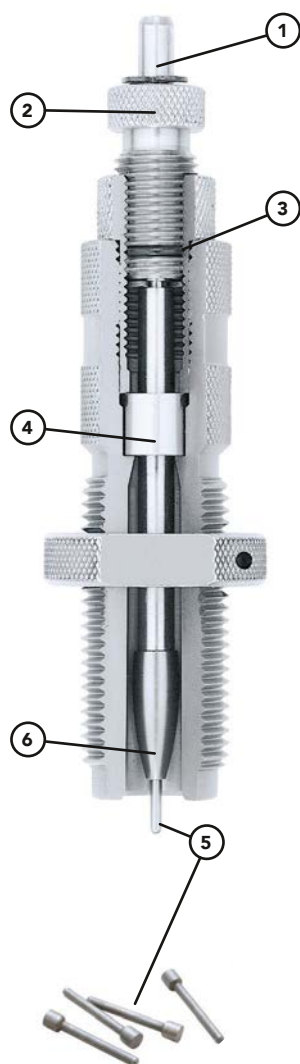

Vyměnitelný kolík (Č. 390222) je pro matrice jedinečný.





Matrice Hornady® Match™ Grade s odstupňovaným mikrometrem nabízí přesné nastavení hloubky usazení střely v intervalech po .001"/0,025 mm. Odstupňovaný mikrometr pro usazování střel, který jsme na trh uvedli v roce 2024, se nyní dodává z výroby namontovaný na osazovacích maticích Hornady® Match Grade™. Tyto matrice používají vyměnitelné, samostředící vložky velikosti hrdla, které vylučují možnost nadměrného dimenzování hrdel vaší nábojnice a přepracování mosazi.* Matrice a pouzdra v naší nabídce si můžete prohlédnout níže.

*Vložky se prodávají samostatně.

Sady matic Match™ Grade s odstupňovaným mikrometrem

PATRONA	POLOŽKA Č.	PATRONA	POLOŽKA Č.
223 Rem (.224")	545100	7mm Rem SA Ultra Mag (.284")	545142
22 ARC (.224")	545101	7mm Rem Mag (.284")	545145
6mm BR Rem (.243")	545109	7mm PRC (.284")	545151
6mm ARC (.243")	545112	308 Win (.308")	545154
6mm Creedmoor (.243")	545115	30-06 Sprg (.308")	545157
6.5x47 Lapua (.264")	545118	300 WSM (.308")	545160
260 Rem (.264")	545124	300 Win Mag (.308")	545163
6.5 Creedmoor (.264")	545127	300 PRC (.308")	545166
6.5 PRC (.264")	545133	300 Norma Mag (.308")	545169
280 Ackley Imp (.284")	545139		

Podívejte se na úplný seznam dostupných matic na 168-175.

Co dělá matrice lepší?

Hornady® matrice představují to nejlepší v oboru. Přesné obrábění umožňuje přesné přebíjení tím, že nabízí snadnější nastavení, lepší vyrovnání a hladké fungování. Díky jedné z nejlepších povrchových úprav zajišťují Custom Grade a Match Grade matrice záruky celoživotního přebíjení. Jsou natolik dobře vytvořeny, že se při normálním používání nikdy nezničí ani se neopotřebují.



VYBERTE POTREBNOU VLOZKU



22 CAL.		6MM		6.5MM		7MM		30 CAL.		338 CAL.	
PRŮMÉR	POLOŽKA Č.	PRŮMÉR	POLOŽKA Č.	PRŮMÉR	POLOŽKA Č.	PRŮMÉR	POLOŽKA Č.	PRŮMÉR	POLOŽKA Č.	PRŮMÉR	POLOŽKA Č.
.242	594242	.256	594256	.284	594284	.306	594306	.329	594329	.362	594362
.243	594243	.257	594257	.285	594285	.307	594307	.330	594330	.363	594363
.244	594244	.258	594258	.286	594286	.308	594308	.331	594331	.364	594364
.245	594245	.259	594259	.287	594287	.309	594309	.332	594332	.365	594365
.246	594246	.260	594260	.288	594288	.310	594310	.333	594333	.366	594366
.247	594247	.261	594261	.289	594289	.311	594311	.334	594334		
.248	594248	.262	594262	.290	594290	.312	594312	.335	594335		
.249	594249	.263	594263	.291	594291	.313	594313	.336	594336		
.250	594250	.264	594264	.292	594292	.314	594314	.337	594337		
.251	594251	.265	594265	.293	594293	.315	594315	.338	594338		
		.266	594266								
		.267	594267								
		.268	594268								
		.269	594269								
		.270	594270								

SADY MATRIC HORNADY MATCH GRADE:

- Matrice se standardní délkou ve stylu vložky
- In-line matrice usazení střel s usazovacím mikrometrem
- Eliptický expandér
- Zachycovač odklápěcího kolíku
- Standardní usazovací stojan střel
- Match usazovací matrice na zakázku



Custom usazovací trny na míru



CUSTOM USAZOVACÍ TRNY NA MÍRU

Trny jsou navrženy tak, aby se lehce vešly do matrice a jsou obrobena tak, aby přesně odpovídaly profilu konkrétní střely a bylo možno je usadit přesně a bez poškození. (Není kompatibilní s matricemi jiných výrobc.)

A-TIP® MATCH USAZOVACÍ STOJANY

KAL.	PRŮMĚR	STŘELY	POLOŽKA Č.
22 Cal.	.224"	76 gr.	397102
22 Cal.	.224"	90 gr.	397100
6mm	.243"	110 gr.	397139
25 Cal.	.257"	138 gr.	397101
6.5mm	.264"	135/153 gr.	397138
7mm	.284"	166 gr.	397141
7mm	.284"	190 gr.	397142
30 Cal.	.308"	176 gr.	397143
30 Cal.	.308"	230/250 gr.	397140
338 Cal.	.338"	300 gr.	397144

ELD® MATCH USAZOVACÍ STOJANY

KAL.	PRŮMĚR	STŘELY	POLOŽKA Č.
22 Cal.	.224"	75/80/88 gr.*	397100
6mm	.243"	108 gr.*	397103
6mm	.243"	109 gr.	397139
25 Cal.	.257"	134 gr.	397101
6.5mm	.264"	130/140 gr.*	397106
6.5mm	.264"	147 gr.	397130
7mm	.284"	162 gr.*	397107
7mm	.284"	180 gr.	397112
30 Cal.	.308"	155/168/178 gr.*	397108
30 Cal.	.308"	208 gr.*	397109
30 Cal.	.308"	225 gr.	397111
338 Cal.	.338"	285 gr.*	397110

*Také kompatibilní se střelami A-MAX®.

CX™ USAZOVACÍ STOJANY

KAL.	PRŮMĚR	STŘELY	POLOŽKA Č.
22 Cal.	.224"	62 gr.	397100
6mm	.243"	80 gr.	397103
6.5mm	.264"	100 gr.	397106
30 Cal.	.308"	174 gr.	397109

CX® USAZOVACÍ STOJANY

KAL.	PRŮMĚR	STŘELY	POLOŽKA Č.
6mm	.243"	90 gr.	397103
6.5mm	.264"	130 gr.	397130
7mm	.284"	160 gr.	397112
30 Cal.	.308"	190 gr.	397111

ELD-X® USAZOVACÍ STOJANY

KAL.	PRŮMĚR	STŘELY	POLOŽKA Č.
6mm	.243"	103 gr.	397103
25 Cal.	.257"	110 gr.	397136
6.5mm	.264"	143 gr.	397130
270 Cal.	.277"	145 gr.	397135
7mm	.284"	150/162 gr.	397131
7mm	.284"	175 gr.	397132
30 Cal.	.308"	178/200/220 gr.	397133
30 Cal.	.308"	212 gr.	397134
338 Cal.	.308"	230 gr.	397137
338 Cal.	.308"	270 gr.	397110

FTX® USAZOVACÍ STOJANY

KAL.	PRŮMĚR	STŘELY	POLOŽKA Č.
30 Cal.	.308"	160 gr. (30-30 Win)	397115
35 Cal.	.358"	200 gr. (35 Rem)	397116
44 Cal.	.430"	265 gr. (444 Marlin)	397117
45 Cal.	.452"	200 gr. (460 S&W Mag)	397118
45 Cal.	.452"	250 gr. (450 Bushmaster)	397119
45 Cal.	.458"	325 gr. (45-70 Govt)	397120
50 Cal.	.500"	300 gr. (500 S&W Mag)	397121

MONOFLEX® USAZOVACÍ STOJANY

KAL.	PRŮMĚR	STŘELY	POLOŽKA Č.
30 Cal.	.308"	140 gr. (30-30 Win)	397115
45 Cal.	.458"	250 gr. (45-70 Govt)	397120

SADA HYDRAULICKÝCH MATIC

Naše sada hydraulických matic je navržena tak, aby rozšířila standardní nábojnici na vylepšený design nábojnice, aniž byste museli nábojnici tvarovat vysokou teplotou. Ušetří čas, střely, prach, zápalky a opotřebení hlavně.



PŘED

PO

Individuální matrice a příslušenství

UNIVERZÁLNÍ DECAPOVACÍ MATRICE

Univerzální decapovací (vypichovací) matrice pro úpravu vojenských nábojnic, které jsou náročnější na úpravu konvenčními kalibračními maticemi.

Č. 050085



1911 AUTOMATICK. PLNIČ TRUBIC NA Z.PALKY

Zkrajte dobu plnění trubic na zápalky pomocí tohoto rychlého a zábavného Hornady®1911.

Ergonomická rukojeť a umístění zásobníku do optimálního úhlu pro podávání zápalek pomáhá k naplnění trubicového zásobníku 100 kusy zápalek za 10-15 sekund. Zahrnuje malé a velké trubicové zásobníky. Baterie nejsou součástí balení.

Č. 050098



SADA MATRIC SLEPÝCH NÁBOJŮ

Pro vkládání slepých nábojů vytváří tato sada hvězdicové uzavření pro všechny populární ráže od 223 do 45-70. Kompatibilní s 7/8 "x 14 TPI lisy.

Č. 544591



Sure-Loc™ POJISTNÉ KROUŽKY

Vylepšete své matrice pomocí našich pojistných kroužků Sure-Loc™. Umožňuje přesné nastavení všech standardních 7/8 "–14

matic a příslušenství. Sevře celou matici a nepoškozuje závity. Vyvíjí konstantní tlak na závity a drží kroužek na svém místě.

PLOCHY KLÍČE: Vyjměte a vyměňte matrice, aniž by kleště poškodily pojistný kroužek.

Č. 044000

6-balení Č. 044606



Kompatibilní s jakoukoli značkou 7/8 "x14 matic..



KUŽELOVÁ MATRICE CRIMPOVACÍ

Tato matrice crimpuje/zaškrcuje ústí nábojnice kolem střely, přičemž udrží ostrou hranu pro správnou hodnotu závěrové vůle. Zlepšuje podávání přebitých nábojnic v poloautomatických krátkých zbraních.

NÁBOJ	POLOŽKA Č.
9mm Luger/9x21/ 38 Super Auto/380 Auto	044170
350 Legend	045800
40 S&W/10mm Auto	044171
45 Auto/AR/Win Mag	044172
450 Bushmaster	044176
454 Casull	044588
460 S&W Mag	044722
475 Linebaugh/480 Ruger	044174
500 S&W Mag	044702



Hornady® KLÍČ NA MATRICE

Užitečný pomocník pro manipulaci s maticemi.

Č. 396490

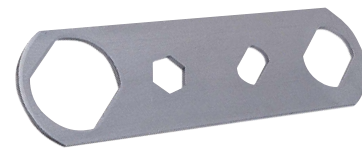

Lock-N-Load® DELUXE KLÍČ NA MATRICE

Tento klíč pomáhá při výměně držáku nábojnic a matic na lisu. Rovněž nastavuje těsnost vřetenového uzávěru a pojistných kroužků a umožňuje utažení nebo uvolnění ploch matrice.

Č. 396495





ODSTUPŇOVANÝ MIKROMETR PRO USAZOVÁNÍ STŘEL

Umožňuje přesnou regulaci hloubky usazení střel s přesností na 0,001"/0,025 mm stejně jako při seřizování puškohledu. Jedná se o rychlý a snadný způsob, jak dosáhnout přesnosti a konzistence bez dodatečných nákladů na další usazovací matici. Sady matic Hornady® již obsahují vlastní usazovač; standardní stopku pro regulaci usazení tak stačí jen vyměnit za odstupňovaný mikrometr.

Č. 044097

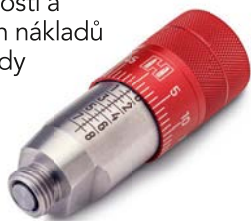

LOCK-N-LOAD® OSVĚTLOVACÍ PÁSEK

Osvětlete svůj lis pomocí osvětlovacího pásku. Díky adhezivní podložce lze proužek použít na jakémkoli lisu nebo místě na vašem stole pro přebíjení. Extra osvětlení, které pomáhá eliminovat stíny a usnadňuje kontrolu bezpečnosti a kvalita než kdykoliv předtím. Osvětlovací pásek je vybaven LED světly pro dlouhou životnost a zapojuje se do standardní 110V zásuvky nebo ovládacího panelu.

110V s adaptérem na 220V Č. 044661



RYCHLEUPÍNACÍ MONTÁŽNÍ SYSTÉM

- Rychle a snadno lze osadit, vyměnit nebo odebrat lisy a další přebíjecí nástroje.
- Maximalizuje produktivitu i v omezeném prostoru
- Stabilita desky je během používání zabezpečena dvěma vačkovými zámky, které navíc umožňují rychlé uvolnění a snadnou výměnu přebíjecích nástrojů.
- Konfigurace montážních otvorů je vhodná pro různé lisy včetně AP, Iron Press, Classic, .50BMG, 366 Auto Shotgun Press, Lock-N-Load STŘELY Feeders, Cam Lock™ Trimmer, Lock-N-Load Concentricity Tool a Neck Turning Tool.

Rychleodpojující montážní systém desek
(42 x 13 x 6 cm) . . Č. 399697

Rychleodpojující montážní deska – Pouze
(37 x 13 cm) Č. 399698



Lock-N-Load® PRIMER PICK-UP TUBE KITS

Mějte na vašem stole pro přebíjení náhradní trubice-zásobníky na zápalky. To vám umožní přebít více střeliva bez přestávky k doplňování dalších zápalek. Kompatibilní s Lock-N-Load® AP™ a Lock-N-Load® Iron Press™.

3-Balení Velká trubice na zápalky
Č. 398511

3-balení Malá trubice na zápalky
Č. 398509

*Není kompatibilní s 1911 Auto plničem trubic na zápalky.



MICHAEL NITSCH @TEAM.WINZ



MATHILDE, NOEMIE & FAUSTINE GINGEMBRE



@GINGEMBRE_JULIEN



BEN MCILWAINE

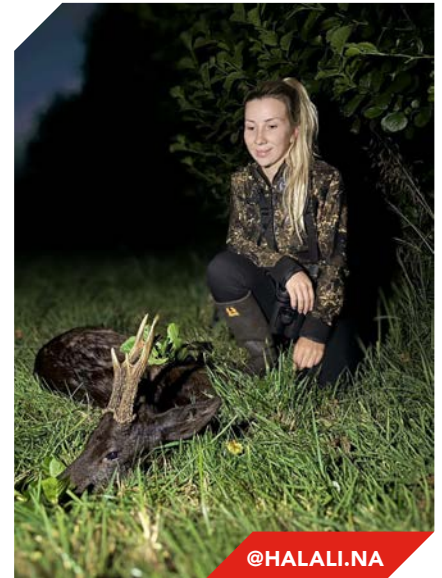

@HALALI.NA



FRANK WOHLFAHR



JOAN PUIGVERT



CC BITTORF



STEFAN MAYER



DANIELA MAYER



Jedna z prvních odpovědností při držení zbraně je její správné zabezpečení, když ji zrovna nepoužíváte. Ale to není vše, ochrana vaší střelné zbraně a ostatních cenností zkrátka dává smysl. Hornady vám to usnadňuje svou širokou nabídkou trezorů, sejfů a příslušenství pro váš domov, vozidlo nebo jakýkoliv způsob přepravy. Díky patentované technologii RFiD trezory Hornady Security® RAPiD® nabízejí nejrychlejší a nejspolehlivější přístup k vaší střelné zbraně a zároveň poskytují bezkonkurenční zabezpečení před neoprávněnými uživateli.

Jako majitel střelných zbraní můžete vybírat z mnoha možností úložných zařízení, které vyhovují vašemu životnímu stylu a hodí se do vašeho domova. Na odstranit, pakuje se následujících stránkách najdete zabezpečovací výrobky pro ruční zbraně, pušky a brokovnice. Prohlédněte si naši nabídku možností skladování, včetně produktů na webu Snapsafe.com a Sami se rozhodněte, které řešení je pro vaši situaci nejlepší.

OWN IT?



RESPECT IT. SECURE IT.

ProjectChildSafe.org

Zjednodušte SVÉ ZABEZPEČENÍ

Otevřete všechny své trezory Hornady® RAPiD® jedním RFiD čipem.

Bez ohledu na to, kolik trezorů RAPiD® vlastníte, jeden čip je dokáže otevřít všechny. Jednoduše přiložte vámi zvolený RFiD čip (nabízíme provedení řemínku k hodinkám, přívěsku na klíče nebo samolepky) ke čtečce a trezor se rychle otevře.

Při použití technologie RFiD není třeba hledat klíč, registrovat otisk prstu ani si pamatovat kombinaci čísel.

Hornady nabízí široký výběr trezorů RAPiD® od trezorů pro jednu nebo dvě zbraně až po trezor Ready Vault™, který pojme až 8 dlouhých zbraní a 14 ručních zbraní.

Rychlé a spolehlivé bezdotykové otevření trezoru s patentovanou technologií RFiD.



Čip na řemínku k hodinkám



Přívěsek na klíče



Samolepka

KAŽDÝ TREZOR RAPiD® SE DODÁVÁ S NĚKOLIKA RFiD ČIPY

Každý trezor může být naprogramován tak, aby přečetl až pět různých RFiD čipů.

Nabízíme různé čipy a příslušenství: RFiD samolepku můžete přilepit k telefonu nebo na jiné místo, které vám bude vyhovovat.



***DŮLEŽITÉ:** Neskladujte nabitou střelnou zbraň v trezoru ani v uzamykatelné schránce. Dodržujte místní, státní a federální zákony pro skladování a přepravu střelných zbraní. Před cestováním s jakýmkoli přenosným trezorem si ověřte předpisy TSA a zásady letecké společnosti. Zkontrolujte rozměry střelné zbraně podle vnitřních rozměrů trezoru. Příslušenství pro střelnou zbraň a střelnou zbraň nejsou součástí dodávky.



STŘELIVO

STŘELY

PŘEBÍJENÍ

SECURITY

PŘÍSLUŠENSTVÍ

***DŮLEŽITÉ:** Neskladujte nabitě stříelné zbraně v trezoru ani v uzamykatelné schránce. Dodržujte místní, státní a federální zákony pro skladování a přepravu střelných zbraní. Před cestováním s jakýmkoli přenosným trezorem si ověřte předpisy TSA a zásady letecké společnosti. Zkontrolujte rozměry stříelné zbraně podle vnitřních rozměrů trezoru. Příslušenství pro stříelné zbraně a stříelné zbraně nejsou součástí dodávky.

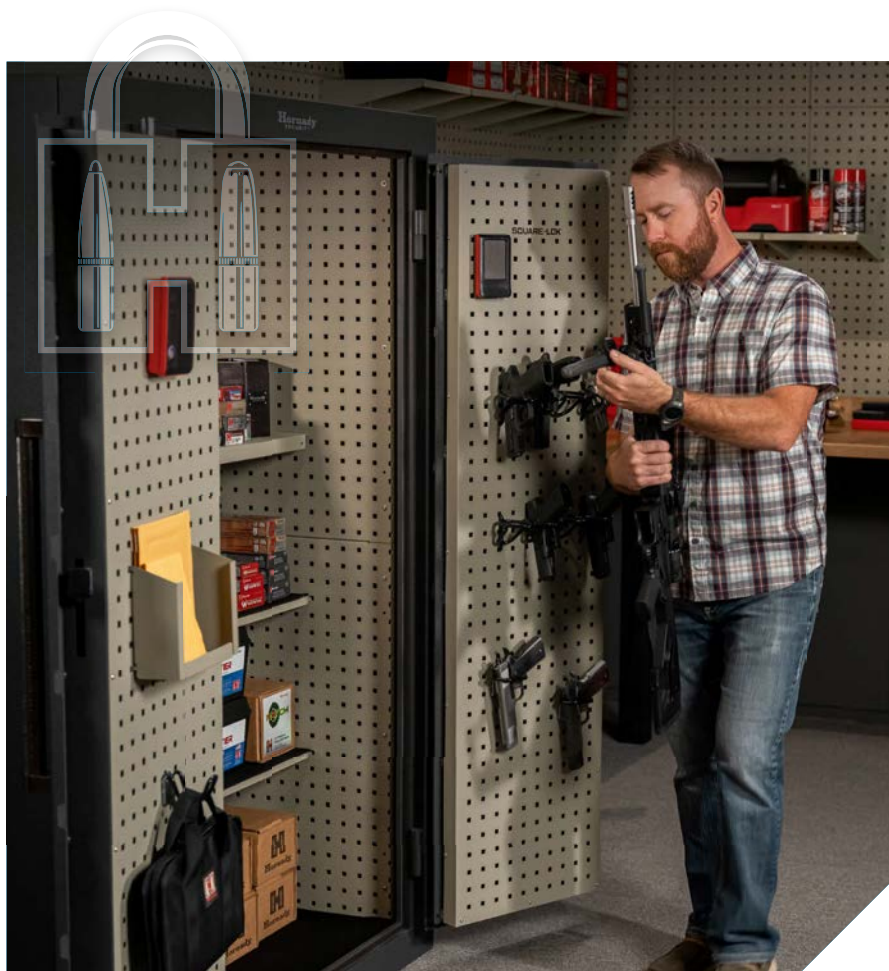

**NASKENUJTE
PRO VÍCE
INFORMACÍ**

Trezory Mobilis™

Objevte dokonalé řešení pro ochranu vašich cenných střelných zbraní, střeliva a vybavení s trezory Hornady Security® Mobilis™. Tyto trezory nabízejí inovativní modulární konstrukci, která vám zajistí potřebné zabezpečení v jakoukoli chvíli. Pryč jsou doby, kdy jste museli řešit stěhovací nebo montážní firmy – trezory Mobilis™ lze přepravovat a sestavovat po částech, kdekoli budete chtít. Příložená sada nářadí zahrnuje vše, co je k montáži potřeba. Díky tomu si trezor sestavíte během pár minut.

VLASTNOSTI:

- Silné dvouvrstvé ocelové vnější stěny o tloušťce 3 mm s masivními ocelovými dveřmi o tloušťce 4,76 mm odolnými proti vypáčení a s těsněním proti vylomení.
- Devět až čtrnáct ocelových uzamykacích šroubů o délce 25,4 mm (v závislosti na modelu).
- Vnitřní organizační systém Square-Lok™ maximalizuje úložný prostor.
- Kovové police Square-Lok™ a stojany na pušky/pistole lze nakonfigurovat tak, aby vyhovovaly vašim potřebám.
- Další příslušenství k systému Square-Lok™ lze zakoupit samostatně.
- Vestavěná 120V zásuvka a USB prodlužovačka.
- Ochranné rohožky na police a podlahu.
- Jednohodinová ochrana Fire Shield 1 260 °C a tepelně aktivované těsnění dveří.
- Odolná prášková povrchová úprava v matné šedé barvě.
- Stylové černé niklové rukojeti a klávesnice.
- Digitální zámek s certifikací UL a záložním mechanickým klíčem EMP.
- Předvrtání pro přichycení k podlaze.
- Správa osobního bezpečnostního kódu pro maximální soukromí.

PODÍVEJTE SE NA
NAŠI CELOU RADU
SQUARE-LOK™
PŘÍSLUŠENSTVÍ
VIZ STRANA 155-156

***DŮLEŽITÉ:** Neskladujte nabitě střelné zbraně v trezoru ani v uzamykatelné schránce. Dodržujte místní, státní a federální zákony pro skladování a přepravu střelných zbraní. Před cestováním s jakýmkoli přenosným trezorem si ověřte předpisy TSA a zásady letecké společnosti. Zkontrolujte rozměry střelné zbraně podle vnitřních rozměrů trezoru. Příslušenství pro střelné zbraně a střelné zbraně nejsou součástí dodávky.



**Trezor Mobilis™
Jednokřídlé dveře**

Č. 95075 **CE**

Vnějšek: 56 × 150 × 46 cm*
(*počítejte s 5,1 cm pro rukojet)
Vnitřek: 45,7 × 136 × 36,6 cm
Hmotnost: 250 kg



**Trezor Mobilis™
Dvojité dveře**

Č. 95076 **CE**

Vnějšek: 86,4 × 150 × 64 cm**
(**počítejte s 6,6 cm pro rukojet)
Vnitřek: 76 × 133 × 54 cm
Hmotnost: 340 kg



**Trezor Mobilis™
Dvojité dveře MAX**

Č. 95077 **CE**

Vnějšek: 117 × 180 × 79 cm**
(**počítejte s 6,6 cm pro rukojet)
Vnitřek: 107 × 166 × 70 cm
Hmotnost: 544 kg

**MAXIMÁLNÍ
ÚLOŽNÝ
PROSTOR**

Téměř 170 cm vysoký
a 110 cm široký vnitřní
prostor, který pojme
veškerou vaši výbavu
a zbraně!

Č. 95072



PODÍVEJTE SE NA
NAŠI CELOU ŘADU
SQUARE-LOK™
PŘÍSLUŠENSTVÍ
VIZ STRANA 155-156

***DŮLEŽITÉ:** Neskladujte nabitou střelnou zbraň v trezoru ani v uzamykatelné schránce. Dodržujte místní, státní a federální zákony pro skladování a přepravu střelných zbraní. Před cestováním s jakýmkoli přenosným trezorem si ověřte předpisy TSA a zásady letecké společnosti. Zkontrolujte rozměry střelné zbraně podle vnitřních rozměrů trezoru. Příslušenství pro střelnou zbraň a střelné zbraně nejsou součástí dodávky.

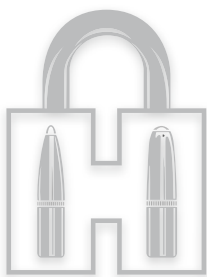

RAPiD® Safe Ready Vault™

Square-Lok™, který je k dispozici ve dvou velikostech, poskytuje ve svém interiéru čtené konfigurace pro maximální flexibilitu skladování. Podle potřeby přeuspořádejte stojany nebo si zakupte další příslušenství Square-Lok™. Ready Vault™ využívá jinak prázdný prostor k zajištění všech vašich zbraní a vybavení.

PŘÍZPŮSOBIVÉ SKLADOVÁNÍ

Stojany na zbraně Square-Lok™ (součástí balení) a další příslušenství (prodávána se samostatně) lze umístit kamkoli na vnitřní kovové kolíkové stěny. S Square-Lok™ jsou kompatibilní příslušenství jako LED světla, police, stojany na zbraně, vlhkoměr a odvlhčovače.

PATENTOVANÉ POLICE NA ZBRANĚ

Dvouúčelové stojany na zbraně využívají mezery mezi hlavními pro umístění až osmi dlouhých zbraní a 14 ručních zbraní. PVC pokrývky chrání povrch zbraně, zatímco hluboké distanční sloupky poskytují prostor pro velké optiky.

VYCPANÁ ROHOŽKA

Neoprenová rohožka zabráňuje sklouznutí uložených zbraní, což umožňuje bezpečné skladování dlouhých zbraní.

BEZPEČNÉ A PŘIPRAVENÉ

Napájení 12V DC nebo čtyři baterie AA zajišťují, že vaše zbraně a další cennosti budou nepřetržitě chráněny a připraveny k použití. Všechny trezory mají americkou zástrčku. Lze použít adaptér pro zapojení do EU zásuvek.



**NASKENUJTE
PRO VÍCE
INFORMACÍ**



Trezor RAPiD® Compact Ready Vault™

110V Č. 98196

Vnějšek: 132,6 x 25,4 x 25,4 cm*
(*přidej 4,3cm pro rukojeť)
Vnitřek: 131,6 x 24,9 x 20,3 cm
Hmotnost: 36,3 kg

Kovová police

Navržena pro kompaktní Compact Ready Vault™, ale je kompatibilní i s ostatními produkty Square-Lok™. Nosnost 11 kg. 22,9 x 15,2 cm.

Č. 98253



Trezor RAPiD® Ready Vault™

110V Č. 98195

Vnějšek: 132,6 x 50,8 x 38,4 cm*
(*přidej 4,3 cm pro rukojeť)
Vnitřek: 131,6 x 48,3 x 32,3 cm
Hmotnost: 74,8 kg

Plná police Ready Vault™

Vhodná pro RAPiD® Ready Vault™ (produkt č. 98195). Nosnost 45 kg. 47 x 25,4 cm.
Č. 98252



***DŮLEŽITÉ:** Neskladujte nabitě střelné zbraně v trezoru ani v uzamykatelné schránce. Dodržujte místní, státní a federální zákony pro skladování a přepravu střelných zbraní. Před cestováním s jakýmkoli přenosným trezorem si ověřte předpisy TSA a zásady letecké společnosti. Zkontrolujte rozměry střelné zbraně podle vnitřních rozměrů trezoru. Příslušenství pro střelné zbraně a střelné zbraně nejsou součástí dodávky.



DIGITÁLNÍ ZÁMKY

8-ZBRANÍ

12-ZBRANÍ

18-ZBRANÍ

SKŘÍNĚ NA ZBRANĚ **NOVINKA**

Jelikož při výrobě našich skříní na zbraně klademe velký důraz na bezpečnost a odolnost, disponují vysoce kvalitním ocelovým tělem a robustním třibodovým uzamykacím mechanismem, který je zárukou maximální ochrany. Tyto skříně, jejichž smontování provádíme v USA, nabízejí spolehlivé úložné prostory, které v sobě snoubí funkčnost s kvalitním zpracováním.

- Vysoce kvalitní ocelové tělo s třibodovým uzamykacím mechanismem.
- Digitální klávesnice pro nastavení 10místného kódu nebo zámek na klíč (8 zbraní).
- Jedna pevná police a tři vysoce odolné stojany na zbraně potažené PVC.
- Neoprenová podlahová rohož chrání střelné zbraně a zabraňuje klouzání.
- Smontováno v USA.

**Skříň na 8 zbraní se zámkem na klíč
Č. 95092**

Vnější rozměr: 139,7 × 45,7 × 25,4 cm

**Skříň na 12 zbraní s digitálním zámkem
Č. 95114**

Vnější rozměr: 139,7 × 45,7 × 38,1 cm

**Skříň na 18 zbraní s digitálním zámkem
Č. 95115**

Vnější rozměr: 139,7 × 53,3 × 45,7 cm

**Navrženo, zkonstruováno
a smontováno v USA!**

Svařované skříně na zbraně

Tato plně svařovaná bezpečnostní skříň slouží k zabezpečení střelných zbraní o délce až 134,6 cm. Díky třibodovému zámkem s ochranou proti vypáčení budou mít do skříně přístup pouze ti, kdo k ní mají klíč. Úložná kapacita pro vše od pušek, brokovnic a ručních zbraní až po vybavení a zásoby. Skryté závěsy odolné proti vypáčení zabraňují manipulaci.

- Vysoce kvalitní ocel ve spojení s třibodovým zamykacím mechanismem a zámkem na hlavě vám dodá klidu.
- Plně nastavitelné police a stojany na zbraně.
- Police pojme mimořádně dlouhé brokovnice a pušky.
- Vysoce odolné stojany na zbraně potažené PVC.
- Neoprenová podlahová rohož.

**Svařovaná skříň na 8 zbraní č. 95102
(135 × 43 × 28 cm), Hmotnost: 23 kg**

**Svařovaná skříň na 10 zbraní č. 95103
(135 × 43 × 34 cm), Hmotnost: 27 kg**

**Svařovaná skříň na 12 zbraní č. 95104
(135 × 51 × 38 cm), Hmotnost: 32 kg**



***DŮLEŽITÉ:** Neskladujte nabitě střelné zbraně v trezoru ani v uzamykatelné schránce. Dodržujte místní, státní a federální zákony pro skladování a přepravu střelných zbraní. Před cestováním s jakýmkoli přenosným trezorem si ověřte předpisy TSA a zásady letecké společnosti. Zkontrolujte rozměry střelné zbraně podle vnitřních rozměrů trezoru. Příslušenství pro střelné zbraně a střelné zbraně nejsou součástí dodávky.

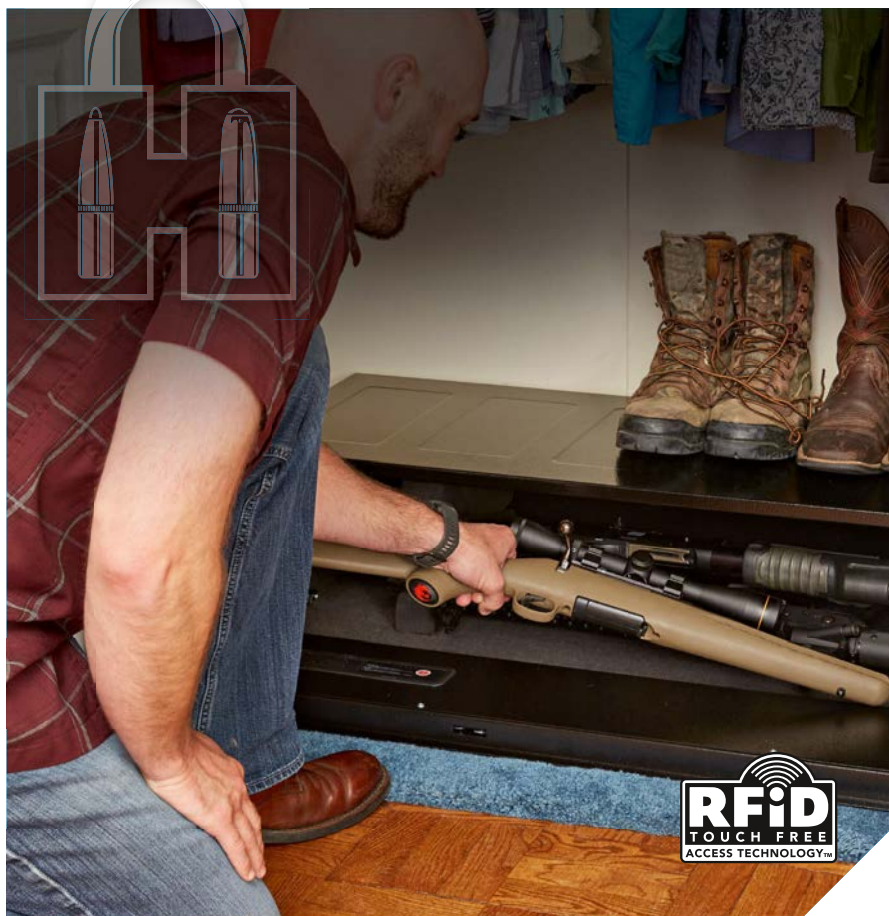

Lze namontovat vodorovně, nebo svisle.



**NASKENUJTE
PRO VÍCE
INFORMACÍ**



BEZPEČNOST – RAPiD Safe AR Gunlockers

Skříň AR Gunlocker lze úhledně schovat pod postel, v šatníku nebo na zadním sedadle SUV a poskytuje naprostou bezpečnost díky plně uzavřenému designu. Je k dispozici ve dvou velikostech; pojme až tři taktické pušky nebo brokovnice a nabízí k nim rychlý afektivní přístup díky technologii RFiD.

VŠESTRANNÉ A BEZPEČNÉ

Namontujte vodorovně nebo svisle a zajistěte nastěnu, podlahu nebo jiný pevný předmět s předvrtanými montážními otvory.

BEZPEČNÉ A PŘIPRAVENÉ

Napájení 12V DC nebo čtyři AA baterie zajistí, že vaše zbraně budou nepřetržitě chráněny a připraveny k použití. Všechny trezory mají americkou zástrčku. Lze použít adaptér pro zapojení do EU zásuvek.

PŘEVYŠUJE ASTM BEZPEČNOSTNÍ STANDARDY

Překračuje požadavky mezinárodních bezpečnostních standardů ASTM týkajících se zabezpečení před dětmi, a odolnosti proti páčení, pevnosti zámku, testů pádu/vytržení/pilování a odolnosti pantů.

OCHRANNÝ INTERIÉR

Polstrovaný interiér a pěnové držáky na pistole zachovají vzhled střelné zbraně.



110V Č. 98190

Je možné použít až pro dvě taktické pušky.*

Vnější rozměr: 106,7 x 38,7 x 17,1 cm
Vnitřek: 102,9 x 34,3 x 14 cm
Hmotnost: 22,7 kg

*DŮLEŽITÉ: Neskladujte nabitě střelné zbraně v trezoru ani v uzamykatelné schránce. Dodržujte místní, státní a federální zákony pro skladování a přepravu střelných zbraní. Před cestováním s jakýmkoli přenosným trezorem si ověřte předpisy TSA a zásady letecké společnosti. Zkontrolujte rozměry střelné zbraně podle vnitřních rozměrů trezoru. Příslušenství pro střelné zbraně a střelné zbraně nejsou součástí dodávky.



STŘELIVO

STŘELY

PŘEBÍJENÍ

SECURITY

PŘÍSLUŠENSTVÍ



**NASKENUJTE
PRO VÍCE
INFORMACÍ**



RAPiD® Safe Night Guard®

RAPiD® Safe Night Guard zabezpečuje vaši zbraň u nočního stolku. Technologie RfID nabízí nejrychlejší a nejspolehlivější přístup ke střelné zbraňi a poskytuje bezkonkurenční zabezpečení před neoprávněnými uživateli.

DISKRÉTNÍ ZOBRAZOVACÍ PANEĽ

Na první pohled skrytý přední panel z tvrzeného skla zobrazuje digitální hodiny a zároveň maskuje čtečku RfID a klávesnici pro zadání přístupového kódu.

ZÁSUVKA S POMOCNOU PRUŽINOU

Zásuvka se rychle a tiše otevírá a odhaluje polstrovaný vnitřek. Pojme většinu zbraňi standardní délky a/ nebo další cennosti.

USB PORTY

USB porty poskytují pohodlné nabíjení mobilních telefonů nebo jiných zařízení.

BEZPEČNÉ A PŘIPRAVENÉ

Napájení 12V DC nebo čtyři baterie AAA zajišťují, že vaše zbraň a další cennosti budou nepřetržitě chráněny a připraveny k použití. Všechny trezory mají americkou zástrčku. Lze použít adaptér pro zapojení do EU zásuvek.

PŘEVYŠUJE ASTM BEZPEČNOSTNÍ STANDARDY

Překračuje požadavky mezinárodních bezpečnostních standardů ASTM týkajících se zabezpečení před dětmi a odolnosti proti páčení, pevnosti zámku, testů pádu/ vytržení/pilování a odolnosti pantů.

**OBLÍBENÝ PRODUKT
NAŠICH ZÁKAZNÍKŮ!**

110V Č. 98215

Vnější rozměr: 30,5 x 26,7 x 7,6 cm
Vnitřní rozměr: 23,4 x 17,5 x 5,6 cm
Hmotnost: 8 kg



***DŮLEŽITÉ:** Neskladujte nabité střelné zbraň v trezoru ani v uzamykatelné schránce. Dodržujte místní, státní a federální zákony pro skladování a přepravu střelných zbraňi. Před cestováním s jakýmkoli přenosným trezorem si ověřte předpisy TSA a zásady letecké společnosti. Zkontrolujte rozměry střelné zbraňi podle vnitřních rozměrů trezoru. Příslušenství pro střelné zbraň a střelné zbraň nejsou součástí dodávky.



**NASKENUJTE
PRO VÍCE
INFORMACÍ**



RAPiD® Safe Keypad Vault

Zabezpečte v něm své ruční zbraně a další cennosti a zároveň se můžete těšit z pohodlného otevření v podobě rychlého a spolehlivého bezdotykového systému, který je charakteristickým znakem řady RAPiD® Safe a použité technologie RFID. Tento model, který bez problému pojme dvě pistole, ale zároveň se vejde do zásuvky nebo na polici, se řadí mezi jeden z našich nejdostupnějších trezorů RAPiD® s podporou technologie RFID.

PROGRAMOVATELNÉ RFID ČIPY

Součástí balení jsou také dva RFID čipy. Ty můžete naprogramovat tak, aby otevřely Trezor s klávesnicí a kterýkoli trezor z řady RAPiD® Safe, který vlastníte.

TŘI ZPŮSOBY OTEVŘENÍ

Použít můžete patentovanou RFID čtečku, přístupový kód nebo mechanický klíč.

ŠPIČKOVÉ ZABEZPEČENÍ

Klenba se vyznačuje robustní ocelovou konstrukcí odolnou proti neoprávněné manipulaci a obsahuje předvrtané otvory pro trvalou montáž.

Vnější rozměr: 33,3 x 27,9 x 9,9 cm

Vnitřní rozměr: 26,9 x 19,8 x 8,4 cm

Hmotnost: 5,9 kg

4 AA bateriemi Č. 97436 



***DŮLEŽITÉ:** Neskladujte nabitě střelné zbraně ani v uzamykatelné schránce. Dodržujte místní, státní a federální zákony pro skladování a přepravu střelných zbraní. Před cestováním s jakýmkoli přenosným trezorem si ověřte předpisy TSA a zásady letecké společnosti. Zkontrolujte rozměry střelné zbraně podle vnitřních rozměrů trezoru. Příslušenství pro střelné zbraně a střelné zbraně nejsou součástí dodávky.



Všechny trezory RAPiD® disponují digitálně naprogramovanou klávesnicí, která představuje alternativní způsob otevírání.



2700KP



RAPiD® Safe 2700KP a 4800KP

Tyto trezory RAPiD® poskytují praktické zabezpečení vašich zbraní a cenností před nevídanou návštěvou, ať už jste doma či na cestách. Díky svým úsporným rozměrům se snadno vejdou na noční stolek nebo do cestovního kufříku, takže je vaše zbraň vždy chráněna a připravena k použití. Výběr ze tří rozměrů pokrývá všechny velikosti ručních zbraní.

PŘEVYŠUJE ASTM BEZPEČNOSTNÍ STANDARDY

Překračuje požadavky mezinárodních bezpečnostních standardů ASTM týkajících se zabezpečení před dětmi, a odolnosti proti páčení, pevnosti zámku, testů pádu/vytržení/pilování a odolnosti pantů.

BEZPEČNÉ A PŘIPRAVENÉ

Napájení ze sítě a baterie znamená, že vaše zbraň je nepřetržitě chráněna a připravena k použití. 4800KP: Oba mají americkou zástrčku. Lze použít adaptér pro zapojení do EU zásuvek.

MOBILNÍ BEZPEČNOST

Součástí balení je také lano, které umožňuje bezpečně připevnění k pevnému předmětu. Splňuje požadavky TSA na bezpečnost pistole v odbaveném zavazadle.*

RAPiD® Trezor 2700KP (X-velký)
110V with 220V/ EU plug adapter 
Č. 98172

Hodí se pro většinu pistolí velikosti 1911 a 4" revolverů.*
Vnější: 32,3 x 22,1 x 7,4 cm
Vnitřek: 22,9 x 19,6 x 5,6 cm

RAPiD® Trezor 4800KP (XX-velký)
110V Č. 98141

Vhodné pro dvě pistole o velikosti 1911 nebo jeden velký revolver.*
Vnější: 26,7 x 30,5 x 7,4 cm
Vnitřek: 18,3 x 27,9 x 5,6 cm



4800KP



*DŮLEŽITÉ: Neskladujte nabitě střelné zbraně v trezoru ani v uzamykatelné schránce. Dodržujte místní, státní a federální zákony pro skladování a přepravu střelných zbraní. Před cestováním s jakýmkoli přenosným trezorem si ověřte předpisy TSA a zásady letecké společnosti. Zkontrolujte rozměry střelné zbraně podle vnitřních rozměrů trezoru. Příslušenství pro střelné zbraně a střelné zbraně nejsou součástí dodávky.

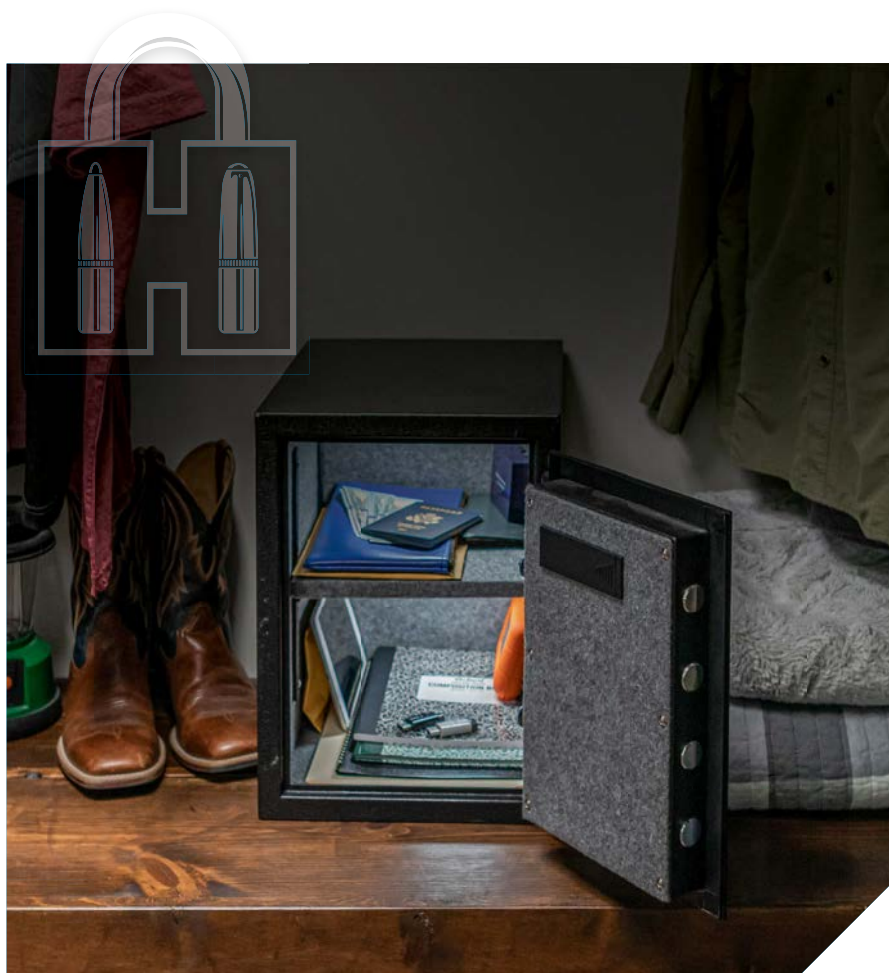

Ohnivzdorný trezor s klávesnicí

Ideální řešení pro každého, kdo potřebuje zajistit více než jednu nebo dvě ruční zbraně, ale nemá prostor pro trezor v plné velikosti. Fireproof Keypad Safe poskytuje robustní zabezpečení a flexibilní úložiště pro vše od střelných zbraní po hobby vybavení.

ZAJISTĚTE PROTI KRÁDEŽI A POŽÁRU

Robustní ocelové tělo o tloušťce 1,6 mm, extra silné ocelové dveře o tloušťce 4,1 mm a čtyři uzamykací očka o průměru 2,5 cm chrání před neoprávněnými uživateli. Trezor odolá žáru až do teplot 760 °C po dobu 30 minut.

FLEXIBILNÍ SKLADOVÁNÍ

Vyjímatelná vnitřní police nabízí flexibilní a bezpečné uložení zbraní, dokumentů, šperků, vybavení, vzácných sbírek, léků a dalších.

DVĚ METODY OTEVŘENÍ

Použit můžete buď elektronický zámek, nebo záložní klíč.

Vnější rozměr: 30,5 x 38,1 x 41,9 cm

Vnitřní rozměr: 26,2 x 33,8 x 38,1 cm

Hmotnost: 22,2 kg

4 AA Batteries Č. 95407 



***DŮLEŽITÉ:** Neskladujte nabitě střelné zbraně v trezoru ani v uzamykatelné schránce. Dodržujte místní, státní a federální zákony pro skladování a přepravu střelných zbraní. Před cestováním s jakýmkoli přenosným trezorem si ověřte předpisy TSA a zásady letecké společnosti. Zkontrolujte rozměry střelné zbraně podle vnitřních rozměrů trezoru. Příslušenství pro střelné zbraně a střelné zbraně nejsou součástí dodávky.



Programovatelná klávesnice

Jedna pistole

Dvě pistole



Trezor s klávesnicí



Trezory s klávesnicí

Ať už se jedná o vaši zbraň, hotovost nebo rodinné dědictví, na tyto spolehlivé a cenově dostupné trezory, které udrží věci v bezpečí a mimo dosah neoprávněných uživatelů, si můžete vsadit. Jejich použití je snadné a můžete si vybrat ze třech velikostí. Jsou vyrobeny z 1,3 mm tenké oceli a mají předvrtané otvory pro snadnou montáž na jakoukoli podlahu, polici nebo jiný stacionární předmět.

POHODLNÉ OTEVŘENÍ POMOCÍ KLÁVESNICE

Navolte si 4 až 6místný přístupový kód, který poté bude zadávat na klávesnici. Tomu říkáme pohodlný přístup k uloženým pistolím a cennostem. Součástí balení je záložní zámek se dvěma klíči.

VNITŘNÍ OSVĚTLENÍ

Vestavěné světlo u modelů na jednu a dvě zbraně se při otevření trezoru automaticky rozsvítí.

INDIKÁTOR SLABÉ BATERIE

Volitelné akustické a vizuální signály indikují, kdy je třeba vyměnit baterie. Č. 95430 a 95433 vyžadují čtyři baterie AAA a Č. 95432 čtyři baterie AA (nejsou součástí balení).

Klávesnicový trezor

110V Č. 95432

Hodí se pro pistole o velikosti 1911 a 4-palcové revolvery.*

Vnější: 30,5 x 21,1 x 6,6 cm

Vnitřek: 29,2 x 15,2 x 6,1 cm



Klávesnicový trezor - jedna pistole

110V Č. 95433

Kromě výše zmíněných vlastností nabízí One-Gun Vault odpružené dveře pro rychlý přístup.

Hodí se pro pistole o velikosti 1911 a 4-palcové revolvery.*

Vnější: 32,3 x 22,9 x 13,3 cm

Vnitřek: 29,0 x 21,8 x 7,6 cm



Klávesnicový trezor - dvě pistole

110V Č. 95430

Kromě výše uvedených funkcí nabízí tento trezor dvířka pod pružinou pro rychlý přístup a odnímatelnou polici, která poskytuje dvojnásobek vnitřního prostoru.

Hodí se pro pistole o velikosti 1911 a 4-palcové revolvery.*

Vnější: 32,3 x 22,9 x 22,4 cm

Vnitřek: 29,0 x 21,8 x 16,0 cm



*DŮLEŽITÉ: Neskladujte nabitě střelné zbraně v trezoru ani v uzamykatelné schránce. Dodržujte místní, státní a federální zákony pro skladování a přepravu střelných zbraní. Před cestováním s jakýmkoli přenosným trezorem si ověřte předpisy TSA a zásady letecké společnosti. Zkontrolujte rozměry střelné zbraně podle vnitřních rozměrů trezoru. Příslušenství pro střelné zbraně a střelné zbraně nejsou součástí dodávky.



Uzamykatelná schránka s dvojitým víkemd

SAMOSTATNÉ PŘIHRÁDKY NA ZBRANĚ A NÁBOJE

Uchovávejte dvě pistole v bezpečí nebo skladujte munici bezpečně a odděleně od střelné zbraně v jednom snadno přenosném uzamykatelném boxu, který vám ušetří místo.

PEVNÁ KONSTRUKCE

Odolné ocelové pouzdro o tloušťce 1,3 mm chrání před pokusy o vypáčení, zatímco vnitřek z prvotřídní pěny chrání cenný obsah.

LANO PRO EXTRA ZABEZPEČENÍ

Přiložené ocelové bezpečnostní lanko odolá síle až 680 kg při upevnění k jakémukoli nepohyblivému předmětu.

PATENTOVANÝ KABELOVÝ PŘIJÍMAČ

Patentovaný, prostorově úsporný přijímač kabelů umožňuje maximální skladovací prostor uvnitř schránky. Skládací rukojeť pro přenášení zajišťuje elegantní design.

NA JEDEN KLÍČ

Spolehlivý ocelový zámek se otevírá hladce a je dodáván se dvěma klíči. Oba zámky jsou na jeden klíč.

Uzamykatelná schránka s dvojitým víkem

Č. 95229

Hodí se pro pistole o velikosti 1911 a 4-palcové revolvery.*

Vnější rozměr: 27,9 x 25,4 x 5,1 cm



*DŮLEŽITÉ: Neskladujte nabitou střelnou zbraň v trezoru ani v uzamykatelné schránce. Dodržujte místní, státní a federální zákony pro skladování a přepravu střelných zbraní. Před cestováním s jakýmkoli přenosným trezorem si ověřte předpisy TSA a zásady letecké společnosti. Zkontrolujte rozměry střelné zbraně podle vnitřních rozměrů trezoru. Příslušenství pro střelnou zbraň a střelné zbraně nejsou součástí dodávky.

Uzamykatelné trezory



Alpha Elite™ Lock Box

Č. 98153

NEJLEPŠÍ VE TŘÍDĚ

Patentovaný mechanismus dvojité příčné závory poskytuje nejlepší zabezpečení ve své třídě.

PEVNÁ KONSTRUKCE

Robustní ocelové pouzdro o průměru 1,3 mm / 16 odporových jednotek s bezpečnostním pásem odolným proti otěru a zámkem s válcovým klíčem zajišťují zabezpečení proti neoprávněné manipulaci.

INOVATIVNÍ KABELOVÝ DESIGN

Součástí je ocelový, bezpečnostní kabel který odolá do 680kg. Tento patentovaný kabelový systém umožňuje využít maximální úložný prostor.

PŘEVYŠUJE ASTM BEZPEČNOSTNÍ STANDARDY

Překračuje bezpečnostní normy ASTM International a CA DOJ pro bezpečnost dětí a odolnost proti páčení, pevnost zámků, testy pádu/vyzvednutí/pilování a odolnost pantů.

Určený pro pistole o velikosti 1911 a 4-palcové revolvery.*

Vnější rozměr: 26,0 x 20,3 x 7,0 cm

Vnitřní rozměr: 24,8 x 19,0 x 5,7 cm



Patentový design USA č. D786 047



Patentovaný mechanismus dvojité příčné západky



TSA-RECOGNIZED

Uzamykatelný box TrekLife® Lock Box XXL

Hodí se pro pistole o velikosti 1911 a 4-palcové revolvery.*

Č. 95260

Vnější rozměr: 31,2 x 25,7 x 8,4 cm

Vnitřní rozměr: 30 x 22,1 x 7,6 cm



Oaše standardní uzamykatelné boxy poskytují cenově dostupné a spolehlivé zabezpečení vašich zbraní, hotovosti nebo šperků. Odolné s jednoduchým ovládním. Cenný obsah chrání prémiová pěnová výstelka.

Lock Box (Large)

Č. 95200

Hodí se pro většinu pistolí se 4-palcovou hlavní a některé 4palcové revolvery.*

Vnější rozměr: 24,1 x 16,5 x 4,4 cm

Vnitřní rozměr: 23,5 x 15,9 x 3,8 cm



Lock Box (X-Large)

Č. 95210

Hodí se pro pistole o velikosti 1911 a 4-palcové revolvery.*

Vnější rozměr: 25,4 x 17,8 x 5,1 cm

Vnitřní rozměr: 24,8 x 17,1 x 4,4 cm



*DŮLEŽITÉ: Neskladujte nabitě střelné zbraně v trezoru ani v uzamykatelné schránce. Dodržujte místní, státní a federální zákony pro skladování a přepravu střelných zbraní. Před cestováním s jakýmkoli přenosným trezorem si ověřte předpisy TSA a zásady letecké společnosti. Zkontrolujte rozměry střelné zbraně podle vnitřních rozměrů trezoru. Příslušenství pro střelné zbraně a střelné zbraně nejsou součástí dodávky.



**NASKENUJTE
PRO VÍCE
INFORMACÍ**



RAPiD® Safe Shotgun Wall Lock

Smysl vlastnění zbraně pro účely sebeobranu závisí na tom, jak rychle ji dokážete tasit. Schovejte nástěnný držák na kód RAPiD® Safe Shotgun za dveře, do šatníku, zkrátka kamkoli, kde k němu budete mít rychlý přístup. Byl navržen speciálně pro brokovnice a pojme většinu modelů, které chrání před neoprávněnými uživateli, ale zároveň je připraven vám zbraň vydat, kdykoli se budete potřebovat bránit.

VŠESTRANNÝ A PRAKTICKÝ

Držák na kód Shotgun Wall Lock lze namontovat vodorovně nebo svisle, záleží tedy na prostoru, do kterého jej budete chtít umístit.

SNADNÁ MONTÁŽ

Předvrtané montážní otvory a dodané nářadí zajišťují rychlou a jednoduchou montáž.

PŘEVYŠUJE ASTM BEZPEČNOSTNÍ STANDARDY

Překračuje požadavky mezinárodních bezpečnostních standardů ASTM
Mtýkajících se zabezpečením před dětmi, a odolnosti protipáčení, pevnosti zámku, testů pádu/vytržení/pilování a odolnosti pantů.

OCHRANNÝ INTERIÉR

Polstrovaný vnitřek chrání vaši brokovnici před poškrábáním a poškozením.

110V Č. 98180

Vnější rozměr: 21,6 x 23 x 7 cm

Funguje se čtyřmi bateriemi AA (nejsou součástí).



***DŮLEŽITÉ:** Neskladujte nabitě střelné zbraně v trezoru ani v uzamykatelné schránce. Dodržujte místní, státní a federální zákony pro skladování a přepravu střelných zbraní. Před cestováním s jakýmkoli přenosným trezorem si ověřte předpisy TSA a zásady letecké společnosti. Zkontrolujte rozměry střelné zbraně podle vnitřních rozměrů trezoru. Příslušenství pro střelné zbraně a střelné zbraně nejsou součástí dodávky.



SQUARE-LOK™ Příslušenství

- 1 Kovová police 23 × 23 cm**
Nosnost 11 kg při rovnoměrném rozložení hmotnosti.
Č. 95780
- 2 Kovová police 30,5 × 30,5 cm**
Nosnost 11 kg při rovnoměrném rozložení hmotnosti.
Č. 95781
- 3 Zásuvka Square-Lok™
30,5 cm × 30,5 cm × 15,2 cm**
Zásuvkové výsuvy s kuličkovými ložisky zajišťují stabilní a plynulé používání. Nosnost 18 kg při rovnoměrném rozložení hmotnosti.
Č. 95783
- 4 Koš Square-Lok™
30,5 cm x 11,4 cm x 11,4 cm**
Výjimatelná pěnová vložka pojme zásobníky pro ruční zbraně a pušky. Případně ji lze vyjmout pro uložení větších předmětů, jako jsou dalekohledy, nářadí nebo jiné vybavení.
Č. 95782
- 5 Square-Lok® Jednoduchý vertikální držák na pistole**
Navržen pro svislé zavěšení většiny ručních zbraní. Povrchová úprava z PVC nepoškrábe ani nepoškodí povrch vaší zbraně.
Č. 95784
- 6 Square-Lok® Vertikální držák na dlouhé zbraně**
Patentovaný dvouúčelový držák na zbraně využívá prostor mezi opěrkami hlavní pro umístění až čtyř ručních zbraní. Obsahuje jednu podpěrnou polici o rozměrech 30,5 × 30,5 cm a jednu opěrku hlavně / držák na zbraně s povrchovou úpravou z PVC. Podpěrná police se uzamyká do panelů Square-Lok pomocí integrovaných háků a rozpěrných maticových průchodek. Velké odstupky poskytují prostor pro větší puškohledy.
Č. 95785
- 7 Panely Square-Lok®**
Ideální pro vystavení cenných střelných zbraní nebo pro zajištění pohodlného přístupu k nářadí a vybavení. Lze je připevnit vertikálně nebo horizontálně a ve spojení s dalšími Square-Lok panely lze vytvořit celou stěnu.
**30,5 x 45,7 cm
Č. 95787 (balení po 2 kusech)
45,7 x 91,4 cm
Č. 95788 (balení po 2 kusech)**

Modulární skladovací systém Square-Lok®

Využijte svůj prostor po svém s modulárním skladovacím systémem Square-Lok®. Panely můžete namontovat kdekoli doma, v dílně či v garáži a uspořádat si tak příslušenství přesně podle svého gusta. Police, zásuvky a háčky přesně padnou do čtvercových otvorů a bezpečně uloží vaše střelné zbraně, nářadí a vybavení.



***DŮLEŽITÉ:** Neskladujte nabitou střelnou zbraň v trezoru ani v uzamykatelné schránce. Dodržujte místní, státní a federální zákony pro skladování a přepravu střelných zbraní. Před cestováním s jakýmkoli přenosným trezorem si ověřte předpisy TSA a zásady letecké společnosti. Zkontrolujte rozměry střelné zbraně podle vnitřních rozměrů trezoru. Příslušenství pro střelnou zbraň a střelné zbraně nejsou součástí dodávky.

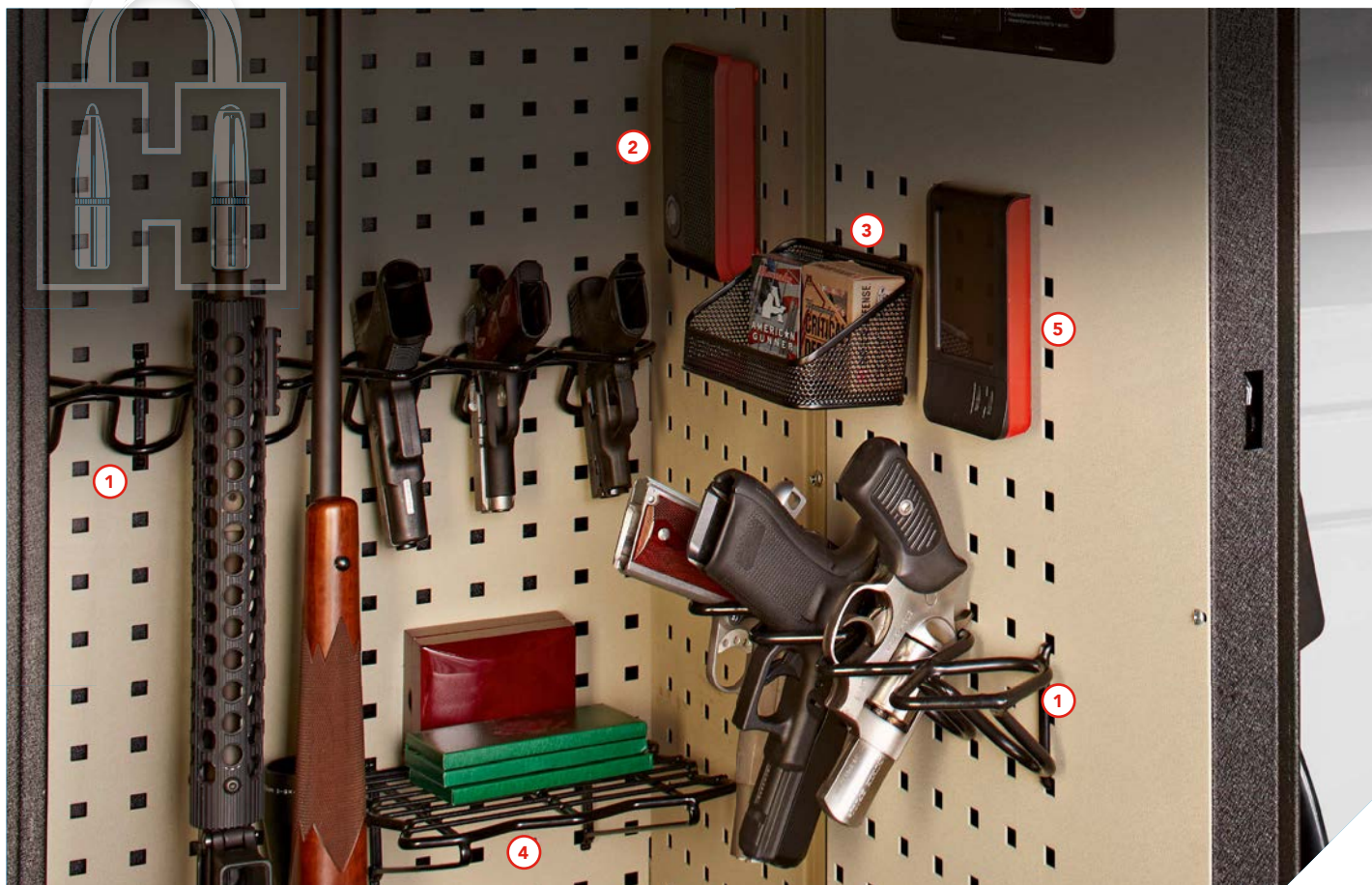

SQUARE-LOK™ Příslušenství

Maximalizujte prostor v trezoru, místnosti na zbraně nebo na pracovním stole pomocí revolučního modulárního organizačního systému Square-Lok™. Příslušenství se snadno používá a pevně drží, což nabízí nespočet možností využití. Vyberte si dané příslušenství a uspořádání, které vám nejlépe vyhovuje.

1 DRŽÁKY ZBRANÍ

S těmito držáky není žádné místo nazbyt. Uložíte do nich až čtyři ruční a tři dlouhé zbraně. Povlak z PVC střelné zbraně chrání.

2 zbraně Č. 95792

4 zbraně Č. 95793

6 zbraně Č. 95794



2 ROBÍJECÍ ODVLHČOVAČ TREZORU

Absorbuje vlhkost a zabraňuje rzi nebo plísním v trezorech a jiných uzavřených prostorech pro zbraně. Krystaly pro kontrolu vlhkosti se změni z modré na růžovou, když je třeba jednotku nabít. S konektorem 110V USA lze použít měnič na 220V z 110V.

110V Č. 95900

3 KOŠÍKY NA PŘÍSLUŠENSTVÍ

Nyní už se nestane, že byste malé doplňky ztratili. Díky tomuto košíku budou vaše doplňky uspořádány a vždy po ruce.

Č. 95791

4 VDRÁTĚNÁ POLICE

Vyrobena z oceli potažená PVC. S vroubkami pro ukládání krabic s puškami. Nosnost 11 kg. 22,9 x 22,9 cm.

Č. 95790

5 DIGITÁLNÍ VLHKOMĚŘ

Velký dotykový displej zobrazuje vysokou/nízkou teplotu a vlhkost ve Fahrenheitu nebo ve stupních Celsia. Namontujte rychloupínací konzoli na vnitřní dveře, stěnu trezoru nebo trezorové místnosti nebo použijte rozkládací stojan. Vyžaduje dvě baterie AAA (nejsou součástí balení).

Č. 95909



Sada horizontálních háčků pro dlouhé zbraně Square-Lok™

Č. 95786

***DŮLEŽITÉ:** Neskladujte nabité střelné zbraně v trezoru ani v uzamykatelné schránce. Dodržujte místní, státní a federální zákony pro skladování a přepravu střelných zbraní. Před cestováním s jakýmkoli přenosným trezorem si ověřte předpisy TSA a zásady letecké společnosti. Zkontrolujte rozměry střelné zbraně podle vnitřních rozměrů trezoru. Příslušenství pro střelné zbraně a střelné zbraně nejsou součástí dodávky.



SQUARE-LOK™ Příslušenství

- 1 Square-Lok™
Stojan na tlumiče**
Tento stojan slouží k vertikálnímu uložení pěti tlumičů ráže 22 Cal. nebo větších. Ocelové kolíky jsou potaženy PVC a opatřeny pěnovým povrchem. Lze umístit na polici nebo do koše Square-Lok™ (položka č. 95782, není součástí balení).
Č. 95799
- 2 Koš Square-Lok™
30,5 x 11,4 x 11,4 cm**
Vyjímatelná pěnová vložka pojme zásobníky pro ruční zbraně a pušky. Vložku lze případně vyjmout pro uložení větších předmětů.
Č. 95782
- 3 Square-Lok™
Příhrádka na dokumenty**
Slouží k ukládání dokumentů o velikosti dopisu a dalších cenností. Odolná ocelová konstrukce s práškováním povrchem. Uzamyká se do panelů Square-Lok™ pomocí přiložených maticových průchodek.
Č. 95770
- 4 Držáky zbraní**
Uložte až šest ručních a pět dlouhých zbraní do meziprostorů a vyhněte se tak nevyužitému místu. Střelné zbraně chrání povlak z PVC. Americký patent US11561066
Na 4 zbraně Č. 95793
- 5 Square-Lok™
Hák (po 2 kusech)**
Dva 5 cm dlouhé háky z PVC slouží k zavěšení nářadí, příslušenství a dalších věcí. Uzamykají se do panelů Square-Lok™ pomocí přiložených maticových průchodek.
Č. 95789
- 6 Square-Lok™
Držák na pistole**
Úhlové ocelové kolíky potažené PVC pro uložení ručních zbraní ráže 22 Cal. a větších. Uzamyká se do panelů Square-Lok™ pomocí přiložených maticových průchodek.
Č. 95796
- 7 Square-Lok™
10 cm dlouhý hák (po 2 kusech)**
Pokovené háky o délce 10 cm slouží k zavěšení nářadí, tašek a dalších věcí. Uzamykají se do panelů Square-Lok™ pomocí přiložených maticových průchodek.
Č. 95798
- 8 Square-Lok™
15 cm dlouhý hák (po 2 kusech)**
Pokovené háky o délce 15 cm slouží k zavěšení nářadí, tašek a dalších věcí. Uzamykají se do panelů Square-Lok™ pomocí přiložených maticových průchodek.
Č. 95797

***DŮLEŽITÉ:** Neskladujte nabitě střelné zbraně v trezoru ani v uzamykatelné schránce. Dodržujte místní, státní a federální zákony pro skladování a přepravu střelných zbraní. Před cestováním s jakýmkoli přenosným trezorem si ověřte předpisy TSA a zásady letecké společnosti. Zkontrolujte rozměry střelné zbraně podle vnitřních rozměrů trezoru. Příslušenství pro střelné zbraně a střelné zbraně nejsou součástí dodávky.



Příslušenství pro trezory



DOBÍJEČÍ ODVLHČOVAČ TREZORU

Absorbuje vlhkost a zabraňuje rzi nebo plísním v trezorech a jiných uzavřených prostorech pro zbraně. Krystaly pro kontrolu vlhkosti se změny z modré na růžovou, když je třeba jednotku nabít. S konektorem 110V USA lze použít měnič na 220V z 110V.

110V Č. 95900



Namontujte rychloupínací konzolu na vnitřní dveře nebo stěnu trezoru nebo trezorové místnosti..



ODVLHČOVACÍ TYČ TREZORU



Jednoduše ji připojte pro trvalé, bezúdržbové řešení kontroly vlhkosti v trezorech na zbraně a malých skříních. Odvlhčovací tyč minimalizuje kondenzaci, plísně a vlhkost. Pokrytí je přibližně 3 m³. Zásuvka USA na 110V, možnost použití převodníku na 220V.

110V 30,5 cm Č. 95903



DIGITÁLNÍ VLHKOMĚR

Velký dotykový displej zobrazuje vysokou/nízkou teplotu a vlhkost ve Fahrenheitu nebo ve stupních Celsia. Namontujte rychloupínací konzolu na vnitřní dveře, stěnu trezoru nebo trezorové místnosti nebo použijte rozkládací stojan. Vyžaduje dvě baterie AAA (nejsou součástí balení).

Č. 95909

PODÍVEJTE SE NA
NAŠI CELOU ŘADU
SQUARE-LOK™
PŘÍSLUŠENSTVÍ
VIZ STRANA 155

Bezdrátový vlhkoměr

Dálkový senzor měří teplotu a vlhkost uvnitř vašeho trezoru. Vlhkoměr má velkou dotykovou obrazovku a zobrazuje teploty ve stupních Fahrenheita nebo Celsia ve hlavních i vzdálených jednotkách. Využijte integrovaný stojan nebo držák s magnety, otvor pro zavěšení nebo držák Square-Lok™. Vyžaduje čtyři baterie AAA (nejsou součástí balení).

Č. 95907



***DŮLEŽITÉ:** Neskladujte nabité střelné zbraně v trezoru ani v uzamykatelné schránce. Dodržujte místní, státní a federální zákony pro skladování a přepravu střelných zbraní. Před cestováním s jakýmkoli přenosným trezorem si ověřte předpisy TSA a zásady letecké společnosti. Zkontrolujte rozměry střelné zbraně podle vnitřních rozměrů trezoru. Příslušenství pro střelné zbraně a střelné zbraně nejsou součástí dodávky.



ODVLHČOVAČ CANISTER

Chraňte své cennosti před rží a korozí. Když krystaly odvlhčovače změni barvu, zrevitalizujte jednotku umístěním do teplé trouby (4 hodiny při 150°C). Neomezená revitalizace zajišťuje celoživotní používání.

**Odvlhčovač Canister XL
1500g vysoušedla
Č. 95906**



**Odvlhčovač Canister
750g of vysoušedla
Č. 95902**



ODVLHČOVACÍ TYČE HD **NOVINKA**

Žebra pro rozptyl tepla, která nabízí ve srovnání s tradičními odvlhčovacími tyčemi téměř dvojnásobný výkon, se postarají o maximální přenos tepla z tyče, aniž byste riskovali poškození okolních povrchů..

45,7 cm Č. 95894 **91,4 cm Č. 95897**
POKRYJE 5,7 m³ POKRYJE 14,2 m³

RYCHLESCHNOUCÍ ODVLHČOVACÍ KÁMEN Rapid Dry™

Rychleschnoucí odvlhčovací kámen Rapid Dry™ má ideální velikost pro všechna pouzdra na zbraně a lze dobýt v mikrovlnné troubě.

Č. 95898



ODVLHČOVACÍ POLŠTÁŘEK PRO OPAKOVANÉ POUŽITÍ

Lze použít opakovaně, stačí znovu nahřát v troubě.

**450g vysoušedla
Č. 95908**

BEZDRÁTOVÉ LED TREZOROVÉ SVĚTLO

Dvacet bílých LED diod poskytuje 70 lumenů světla pro trezory, skříně, skříňky, zásuvky a chodby. V režimech zapnuto/vypnuto/auto lze světelný pruh nastavit tak, aby se rozsvítil, když je detekován pohyb a po 20 sekundách se vypne. Obsahuje dvě magnetické základny pro připojení na kovové stěny nebo dveře. Napájení pomocí šesti baterií AAA (nejsou součástí balení).

Č. 96001



***DŮLEŽITÉ:** Neskladujte nabitě stříelné zbraně v trezoru ani v uzamykatelné schránce. Dodržujte místní, státní a federální zákony pro skladování a přepravu stříelných zbraní. Před cestováním s jakýmkoli přenosným trezorem si ověřte předpisy TSA a zásady letecké společnosti. Zkontrolujte rozměry stříelné zbraně podle vnitřních rozměrů trezoru. Příslušenství pro stříelné zbraně a stříelné zbraně nejsou součástí dodávky.



Příslušenství pro trezory

Zámek Flex Micro Lock **NOVINKA**

Jelikož při výrobě našeho kabelového zámku Flex Micro Lock klademe velký důraz na pevnost a dlouhodobou odolnost, během bezpečnostní kontroly zavazadel nehrozí, že by došlo k poškození zámku. Třímístný kód umožňuje rychlé otevření bez použití klíče.

Č. 96023

Rozměry: 82,6 × 31,8 mm



MAGNETICKÉ PŘÍSLUŠENSTVÍ DRŽÁK

Pevné magnety bezpečně udrží kovové zásobníky střeliva, nástroje a další kovové doplňky. Díky pogumování jsou zbraně a příslušenství ochráněny. Lze připevnit přímo na povrch kovové skříně nebo pomocí přiložených šroubů připevnit kamkoliv.

Č. 95913



VISACÍ ZÁMEK TSA

Chraňte si své cennosti pomocí tohoto celokovového visacího zámku schváleného TSA, který umožňuje skenerům TSA kontrolovat zavazadla bez poškození zámků.

Balení 2 ks

Č. 96022

Rozměry:
101,6 × 50,8 mm



PRÉMIOVÁ SADA PRO UKOTVENÍ TREZORU

Trémiová sada bezpečného ukotvení obsahuje vše nutné k zabezpečení vašeho trezoru Hornady Security® k betonové podlaze. Čtyři polymerové podložky pomáhají vyrovnat trezor na místě, zatímco přiložený karbidový vrták slouží k vrtání otvorů do betonové podlahy. Vložte kotvení šrouby do vyvrtaných otvorů a zatlučte kladivem. Utahujte matice pomocí dodaného ořechu, dokud se kotvy neroztáhnou do stabilní polohy.

Č. 958551



MAGNETICKÝ DRŽÁK ZBRANĚ

Pevné hodnotné magnety s nosností 19,5 kg. Díky pogumování jsou zbraně a příslušenství ochráněny. Díky kompaktnímu provedení a přiloženým montážním šroubům lze připevnit téměř kamkoliv.

Č. 95910



***DŮLEŽITÉ:** Neskladujte nabitě střelné zbraně v trezoru ani v uzamykatelné schránce. Dodržujte místní, státní a federální zákony pro skladování a přepravu střelných zbraní. Před cestováním s jakýmkoli přenosným trezorem si ověřte předpisy TSA a zásady letecké společnosti. Zkontrolujte rozměry střelné zbraně podle vnitřních rozměrů trezoru. Příslušenství pro střelné zbraně a střelné zbraně nejsou součástí dodávky.



NOVINKA

Stojan na 6 pistolí

Do tohoto univerzálního stojanu můžete v trezoru bezpečně posadit až šest pistolí, jelikož disponuje oddělenými sekcemi. Pěna o vysoké hustotě a plastové děliče se postarají o ochranu pistolí, zatímco silné boky jsou zárukou pevnosti a odolnosti.

Č. 95832



STOJANY PRO KRÁTKÉ ZBRANĚ

Maximalizujte úložný prostor v trezoru nebo skříňce na zbraně. Povrchová úprava PVC nepoškrábe ani nepoškodí povrch vaší zbraně.

Stojan na 4ks

Rozměry: 13 x 22,9 x 17 cm

Č. 95820

Stojan na 8ks

Rozměry: 13 x 45,7 x 17 cm

Č. 95840



UNIVERZÁLNÍ DRŽÁKY NA ZBRANĚ

Držáky z tvrzené oceli potažené PVC jsou vhodné pro těžké zbraně (Kalibr 22 a větší). Nasuňte na polici o tloušťce 1,8 až 2,5 cm.

Č. 95870

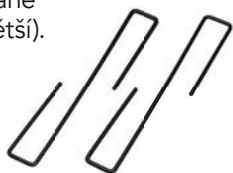

MAGNETICKÉ TREZOROVÉ HÁČKY

Umístíte tyto háčky na hranu jakéhokoli kovového povrchu, abyste bezpečně uložili zařízení, jako jsou pouzdra na zbraně, dalekohledy a tašky na zbraně. Háčky jsou dimenzovány na 6,8 kg a jsou zajištěny silnými magnety.

2-balení
Č. 95911



MZÁVĚSNÝ KOŠÍK MAGNUM

Tento košík se úhledně zasouvá na polici o síle 1,3 až 2,5 cm ve vašem trezoru, skříni nebo skříňce, čímž vytváří další prostor pro dokumenty a nosností 18 kg.

Č. 96012



***DŮLEŽITÉ:** Neskladujte nabitě stříelné zbraně v trezoru ani v uzamykatelné schránce. Dodržujte místní, státní a federální zákony pro skladování a přepravu stříelných zbraní. Před cestováním s jakýmkoli přenosným trezorem si ověřte předpisy TSA a zásady letecké společnosti. Zkontrolujte rozměry stříelné zbraně podle vnitřních rozměrů trezoru. Příslušenství pro stříelné zbraně a stříelné zbraně nejsou součástí dodávky.

Příslušenství pro střelce



1 Team Hornady® STŘELECKÁ TAŠKA

Tato odolná střelecká taška z nylonu má velké přihrádky pro střelce nebo příslušníky ozbrojených složek. Taška má vyšivaný logo Team a může se do ní vejít celá řada doplňků.

Č. 9919

2 PLECHOVÁ CEDULE „Hornady AMMUNITION SOLD HERE“

Opatření 45,7 x 30,5 cm

Č. 99118

3 PLECHOVÁ CEDULE „Reloading Red Zone“

Opatření 30,5 x 45,7 cm

Č. 99130

4 POUZDRO NA DALEKOHLLED

Chraňte svůj dalekohled, dálkoměr, GPS nebo náhradní střelivo díky tomuto praktickému pouzdru s rychlým přístupem. Vyroben z tvrdého nylonu Cordura® s vložkou s mikrovláknou a polstrovanými bočními stranami, pouzdro je vybaveno odolnými zipy a postrojem X-panel, který rozloží hmotnost na čtyři elastické řemeny. Rozměry 19 x 26 x 9 cm..

Č. 99128

5 Hornady® LÍCNICE PRO STŘELCE A LOVCE

Tato lícnice z tvrdého nylonu s elastickými poutky a pouzdem na příslušenství se zipem je perfektním doplňkem pro vaši pušku. Toto univerzální pouzdro pojme pět kusů střeliva a zároveň nabízí polstrovanou podložku pro tvář. K dispozici v provedení pro praváky i leváky.

Černá RH Č. 99108

Černá LH Č. 99113

Běžová RH Č. 99110

6 Lock-N-Load® HMATNÍKNA KLIKU ZÁVĚRU

Toto příslušenství umožňuje lepší manipulaci se závěrem pro rychlejší přebíjení a snadno se uchopuje při střelbě v rukavicích. Není třeba měnit původní páku závěru. Použitelné na všechny běžné kliky závěru.

Č. 99123

7 UNIVERZÁLNÍ POPRUH

Popruh na pušku je vyroben z kombinace kůže a nylonu firmou Hunter Company of Colorado, tak aby vydržel i ty nejnáročnější lovy.

Č. 99107

8 Hornady® 17" NEONOVÉ HODINY

Rozsvítte jakoukoli místnost díky 43 cm / 17" retro neonovým hodinám! Mají chromovaný rám s červeným a bílým neonem. Světlo funguje pomocí napájecího kabelu a hodiny vyžadují baterie AA (nejsou součástí balení)..

Č. 99125

9 POSTROJ NA DALEKOHLLED

Tento postroj navržený pro pohodlí a flexibilitu rozděluje váhu dalekohledu na čtyři elastické řemeny díky X-panelu přizpůsobující se tvaru zad zmírňuje případnou bolest krku. Snadné nasazení i sundání, X-Panel je na zadní straně opatřen logem.

Č. 99121

10 PLECHOVÁ CEDULE „Joyce Hornady“

Opatření 30,5 x 45,7 cm

Č. 99112



11 Hornady® MĚKKÝ OBAL NA PISTOLI

Tento obal je navržen ve spolupráci s našimi kolegy ve výrobě a má gumovou plastickou nášivku s logem. Do pouzdra se vejde jedna pistole s pěti zásobníky, nebo jeden revolver s 5,5 palcovou hlavní a dvěma rychlonabíječi. Rozměry: 22 x 34 cm a 4 cm (je-li prázdný). Pevný YKK zip a tvrdý nylon Cordura® jsou použity pro pevnost a trvanlivost. Importován.

Č. 99117

12 Hornady® Buck® NŮŽ 110

Náš skládací lovecký nůž 110 má rukojeť z Macassar Ebony Dymondwood v kombinaci s niklem. Čepel je vyrobena z nerez oceli 420HC pro dlouhodobé, bezproblémové používání. Vyrobeno v USA.

Č. 99126

13 ZÁPLATA NA SUCHÝ ZIP Č. 9900

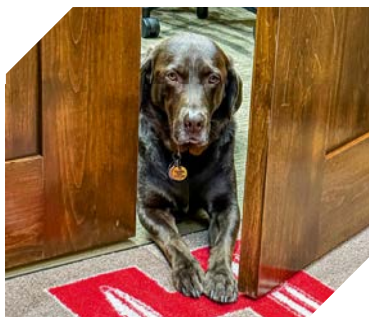

Moose, maskot kanceláře Hornady.

14 SAMOLEPKY Hornady®

Zleva doprava na pouzdrů zbraně.

- A Červená nálepka H Transfer Č. 98013
- B Hornady® Poháněňz vinylu Č. 98016
- C Hornady® Poháněň Č. 98002
- D Tým Hornady® Č. 98003
- E Tým Hornady® Antlers Č. 98006
- F Červené logo Hornady® Č. 98004
- G Law Enforcement Č. 98000
- H Get Loaded® Č. 98014

Barvy a styly příslušenství pro střelce se mohou lišit. Mohou se změnit bez předchozího upozornění. Dostupné je jen omezené množství, při objednávce zkontrolujte dostupnost. Pouzdro s pevným bokem není na prodej.



Hornady® Buck® Nůž

Č. 99143



Hornady® Buck® Nůž 110

Náš skládací lovecký nůž 110 má rukojeť z Macassar Ebony Dymondwood v kombinaci s niklem. Čepel je vyrobená z nerez oceli 420HC pro dlouhodobé, bezproblémové používání. Vyrobeno v USA.

Č. 99126



Hodiny Hornady® 18"

Opatření 46 cm.

Č. 99146

Hornady® Bullet Guide 89 x 36 cm

Tato podložka skvěle poslouží v libovolném pracovním prostoru, obzvláště jí však oceníte na vašem stole pro přebíjení, protože zdůrazňuje vlastnosti každého náboje v naší nabídce. Spodní strana se pyšní spolehlivým protiskluzovým povrchem, díky kterému se podložka ani nehne. Přesvědčte se níže. Rozměry 89 x 36 cm.

Č. 99142



Indikátor zásahu cíle HIT™

- Ultrazvukové světlo indikuje zásah vzdáleného ocelového terče.
- Viditelné až na vzdálenost přes 1 000 metrů pouhým okem (v závislosti na počasí).
- Snadno se připne na stojan terče mimo nebezpečnou oblast pomocí přiložené elastické pásky.
- Dobíjení pomocí micro-USB.
- Po zásahu začne světlo Morseovou abecedou blikat písmena „H-I-T“.
- Akcelerometr detekuje vibrace střely pro aktivaci.

Č. 97300

(balení po 2 kusech)

Č. 97301

(balení po 5 kusech)

Č. 97300B

(balení po 50 kusech)



STOLIČKA K PŘEBÍJENÍ

Poskytují pohodlné a stylové sezení do Vaší místnosti s přebíjením, garáže nebo baru. Tato stolička navržená na míru má logo na sedáku a je vyrobena z odolného vinylu, silného pěnového polstrování a má chromované vyztužené nohy.



Rozměry sedadla: 35,5 x 35,5 x 12,7 cm
Celkové rozměry: 50,8 x 50,8 x 78,7 cm

Č. 99103

TEAM HORNADY® 30 OZ. / 0,88 L TERMOSKA

Užijte si svůj oblíbený nápoj díky této termosce z nerezové oceli s logem Týmu Hornady a čířým plastovým víkem. Udrží nápoje studené přibližně 8 hodin nebo horké 3 hodiny.

Č. 99134



NOVINKA

Hornady® "H" LED Light

LED světlo Hornady® spolehlivě osvětlí jakoukoli místnost! 41 x 34 cm. 110 V.

Č. 99161

Příslušenství pro střelce



NOVINKA

Černá a khaki kšiltovka se sířivinou

Kepr – 100 % bavlna, sířivina – 100 % polyester, s kontrastním úpletem.

Č. 99220



NOVINKA

Červená a bílá kšiltovka se sířivinou

Kepr – 100 % bavlna, sířivina – 100 % polyester, s kontrastním úpletem.

Č. 99219



NOVINKA

Olivová a khaki kšiltovka se sířivinou a koženým logem

Kožené logo Hornady®. Kepr – 100 % bavlna, sířivina – 100 % recyklovaný polyester.

Č. 99221



NOVINKA

Šedá kšiltovka Hornady®

100% polyester.

Č. 99233



NOVINKA

Zelená kšiltovka Hornady® Last Bite

65 % polyester, 35 % bavlněné plátno.

Č. 99234



NOVINKA

Zelený pletený kulich Hornady® OD s koženým logem

100% vlna.

Č. 99290



NOVINKA

Klasická kšiltovka Hornady® s černým maskovacím vzorem

50 % nylon, 50 % ripstop bavlna. Kšilt – 100 % bavlna.

Č. 99232



Retro červená čepice

Logo Hornady. 33 % bavlna, 63 % polyester, 4 % spandex.

Č. 99218



Maskovací sířivina

Logo Hornady, 100% polyester.

Č. 99215



Černá a červená sířivina

Est. 1949, 100% polyester.

Č. 99214



Červená a bílá sířivina

Logo Hornady, 65% polyester, 35% bavlna.

Č. 99231



Třibarevná sířivina

Retro, 100% polyester.

Č. 99216



OD & béřová sířivina

Logo Hornady, 45% polyester, 55% bavlna.

Č. 99284



Výrazná oranřová

Logo Hornady, 65% polyester, 35% bavlna.

Č. 9921



Vlna Pletená

Hornady® ČEPICE BEANIES

Vyšívaná loga, jedna velikost padne většíně, 100% polyester.

OD zelená vlněná

Č. 99399

Jasně oranřová pletená

Č. 99393



CHARAKTERISTICKÁ SÍřOVÁ ČEPICE BOONIE

Steve Hornady

Vyšívaná loga, jedna velikost padne většíně. 60% bavlna, 40% polyester.

Č. 9942

NOVINKA

Batůžek na dalekohled Hornady® s klopnou na magnet

Tento batůžek na dalekohled je zárukou pohodlí a flexibility. Má totiž postroj, který rozděluje váhu mezi čtyři řemínky, a X-panel, který se přizpůsobí tvaru vašich zad. Navíc disponuje klopnou se zapínáním na magnet, vnitřními kapsičkami na náboje a připevněným popruhem na další příslušenství – ideální volba pro všechny outdoorové nadšence.

Č. 99163



Hornady® NÁVLEK NA KRK

100% polyester.

Č. 9926



NOVINKA

Batoh iStow™ II

Tento lehký batoh lze složit do sebe. Je vyrobený z odolného nylonu 1000D a má dvě rozšiřující boční kapsy ze síťoviny. Pojme dvě lahve o průměru 9 cm. 30,5 x 18 x 46 cm.

Č. 99162



Lze složit do velikosti 25,4 x 28 cm.



Doplňky Hornady® pro psy



NOVINKA

Hračka pro psy Hornady® ve tvaru náboje 43 cm

Odolná tkanina s ripstop prošíváním pro větší odolnost a dvě pískátka.

Rozměr: 43 x 8 x 8 cm..

Č. 99164



Hračka pro psy Hornady® ve tvaru losí hlavy

Zesílené švy a odolná tkanina s prošíváním, které je odolné vůči roztržení.

Rozměr: 22 x 18 x 4 cm..

Č. 99155



Létající talíř pro psy Hornady®

Zesílené švy a odolná tkanina s prošíváním, které je odolné vůči roztržení.

Rozměr: 30 x 2,5 cm.

Č. 99156



"Záplata na suchý zip „Moose"

Rozměr: 11 x 8 cm.

Č. 9900



Obojek pro psy Hornady® Big Shot

S výrazným grafickým vzorem Hornady BIG SHOT. Poniklované tělo.

S/M: 31 – 46 cm Č. 99158S

L/XL: 46 - 66 cm Č. 99158L



Vodítko pro psy Hornady® Big Shot

S výrazným grafickým vzorem Hornady BIG SHOT. Poniklované tělo.

Délka 1,80 m.

Č. 99159



◀ Moose, maskot kanceláře Hornady.

hornady.com



Oblečení Hornady®



SOLAR HOODIE

Ochrana proti slunci UPX 50+.
100% polyester.

Č. 99692 (S-XXXL)



Flanelová košile Hornady®

Podšívka z mikrovlákná pro čištění brýlí a čoček. (Sluneční brýle nejsou součástí balení.) 60 % bavlna, 40 % polyester.

Č. 99602 (S-XXXL)



Šedá mikina bez kapuce

Logo zepředu. 52 % polyester,
48 % bavlna.

Č. 99604 (M-XXXL)



MASKOVACÍ SOLAR MIKINA S KAPUCÍ

Logo zepředu a zezadu.
100% polyester.

Č. 99599 (S-XXXL)



MASKOVACÍ MIKINA S KAPUCÍ

98% polyester, 2% elastan.
Logo zepředu.

Č. 99596 (M-XXXL)



ŠEDÁ MIKINA S KAPUCÍ

56% bavlna, 32% polyester,
14% viscose. Logo vpředu.

Č. 99598 (M-XXXL)



VÝKONČSTNÍ ¼ ZIP

85% polyester, 15% elastan
Logo na hrudi.

Č. 99597 (M-XXXL)



Bunda na zip Hornady®

Materiál: 95% polyester, 5% elastan.

Č. 99608 (M-3XL)



Černé tričko Hornady®

100% bavlna.

Č. 99607 (M-3XL)



NOVINKA

Tričko Hornady® Hunt

52% bavlna, 48% polyester.

Č. 99605 (M-3XL)



NOVINKA

Tričko Hornady® Shoot

50% polyester, 25% bavlna,
25% viskóza.

Č. 99606 (M-3XL)



TRIČKA Hornady®

99600: 60% bavlna, 40% polyester.

99601: 100% bavlna.

Logo zepředu a zezadu.

Olivová zelená Č. 99600 (M-XXXL)

Červená Č. 99601 (M-XXXL)



NOVINKA

Šedé polo tričko Hornady®

94% polyester, 4% elastan.

Č. 99611 (M-3XL)



NOVINKA

Červené polo tričko Hornady®

94% polyester, 4% elastan.

Č. 99609 (M-3XL)



NOVINKA

Černé polo tričko Hornady®

94% polyester, 4% elastan.

Č. 99610 (M-3XL)



Sada samolepek s tematikou Hornady® We The People

Sada samolepek na listu o rozměru 216 × 279 mm.

Č. 98019



NOVINKA

Sada samolepek Hornady® 2025

Sada samolepek na listu o rozměru 216 × 279 mm.

Č. 98020



NOVINKA

Sada samolepek s tematikou podcastu Hornady®

Sada samolepek na listu o rozměru 216 × 279 mm.

Č. 98021

Matrice a nezbytnosti pro přebíjení

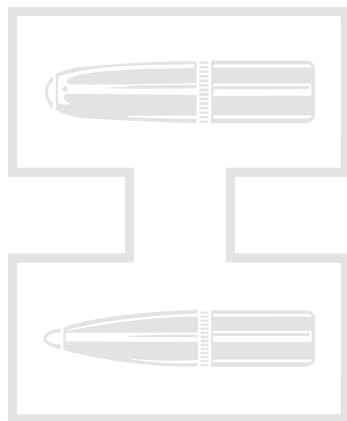

ŘADA I: Nejoblíbenější formátovací matrice pro pušky. Sada dvou matic: formátovací matrice a matrice pro usazení střel.

ŘADA II: Nejoblíbenější patrony do pi. Sada tří matic: velikostní matrice, expandérová matrice, matrice usazení.

ŘADA III: Druhá úroveň formátovacích matic pro pušky. Sada dvou matic: formátovací matrice a matrice pro usazení střel. Pro trochu méně populární patrony.

ŘADA IV: Další úroveň formátovacích matic pro pušky, obskurní, téměř polozakázkové. Sada dvou matic: velikostní matrice a matrice usazení. Velmi nízký objem. Zahrnuje patrony Nitro Express.

ŘADA V: Patrony Magnum pro krátké zbraně a patrony pro pušky s rovnou stěnou, které vyžadují speciální obrubu (tj. Jedinou má 450 Bushmaster). Sada čtyř matic: velikostní matrice, expandérová matrice, matrice usazení střel a speciální kuželová matrice s obrubou...

ŘAŽE	Průměr střely (palce)	Sada matic	Řada matic	Matrice standardní velikosti	Matrice usazení	Matrice s expandérem	Zaškrcovací matrice	Matrice krčku	Držák nábojů # / Číslo položky	Destička nábojů # / Číslo položky	Velikost destičky podavače nábojů / Číslo položky	Matrice podavače střel	Deska podavače nábojů # / Číslo položky	Čep lisování zápatěk	Kleštiná dělaobrného kládka střel / Číslo položky	Modifikovaná nábojnice
223 REM	0.224	545100	—	544229	—	—	—	544227	#16 / 390556	#16 / 392616	Sm Rfl / 095314	095340	#1 / 390943	Small	#2 / 392155	A223
22 ARC	0.224	545101	—	046562	—	—	—	—	#6 / 390546	#6 / 392606	Sm Rfl / 095314	—	#1 / 390943	Small	#2 / 392155	A22A
6MM BR REM	0.243	545109	—	544251	—	—	—	544259	#1 / 390541	#1 / 392601	Sm Rfl / 095314	—	#3 / 390945	Small	#3 / 392156	A6MMB
6MM ARC	0.243	545112	—	046264	—	—	—	—	#6 / 390546	#6 / 392606	Sm Rfl / 095314	—	#3 / 390945	Small	#3 / 392156	A6MMA
6MM CREEDMOOR	0.243	545115	—	046204	—	—	—	—	#1 / 390541	#1 / 392601	Lg Rfl / 095316	—	#3 / 390945	Large	#3 / 392156	A6MMC
6.5X47 LAPUA	0.264	545118	—	046260	—	—	—	—	#1 / 390541	#1 / 392601	— / —	—	#5 / 390947	Small	#4 / 392157	—
260 REM	0.264	545124	—	046214	—	—	—	—	#1 / 390541	#1 / 392601	Lg Rfl / 095316	—	#5 / 390947	Large	#4 / 392157	—
6.5 CREEDMOOR	0.264	545127	—	046282	—	—	—	—	#1 / 390541	#1 / 392601	Lg Rfl / 095316	—	#5 / 390947	Large	#4 / 392157	—
6.5 PRC	0.264	545133	—	046288	—	—	—	—	#5 / 390545	#5 / 392605	Lg Rfl / 095316	—	#5 / 390947	Large	#4 / 392157	B65P
280 ACKLEY IMP	0.284	545139	—	046228	—	—	—	—	#1 / 390541	#1 / 392601	Lg Rfl / 095316	—	#7 / 390949	Large	#6 / 392159	A280AI
7MM REM SA ULTRA MAG	0.284	545142	—	046224	—	—	—	—	#5 / 390545	#5 / 392605	Lg Rfl / 095316	—	#7 / 390949	Large	#6 / 392159	B7MMR
7MM REM MAG	0.284	545145	—	046234	—	—	—	—	#5 / 390545	#5 / 392605	Lg Rfl / 095316	—	#7 / 390949	Large	#6 / 392159	A7MMR
7MM PRC	0.284	545151	—	046324	—	—	—	—	#5 / 390545	#5 / 392605	Lg Rfl / 095316	—	#7 / 390949	Large	#6 / 392159	B7MMP
308 WIN	0.308	545154	—	544359	—	—	—	544357	#1 / 390541	#1 / 392601	Lg Rfl / 095316	095345	#9 / 390951	Large	#7 / 392160	A308
30-06 SPRG	0.308	545157	—	046236	—	—	—	—	#1 / 390541	#1 / 392601	Lg Rfl / 095316	095345	#9 / 390951	Large	#7 / 392160	A3006
300 WSM	0.308	545160	—	046242	—	—	—	046057	#35 / 390575	#35 / 392635	Lg Rfl / 095316	095345	#9 / 390951	Large	#7 / 392160	B300W
300 WIN MAG	0.308	545163	—	046240	—	—	—	—	#5 / 390545	#5 / 392605	Lg Rfl / 095316	095345	#9 / 390951	Large	#7 / 392160	A300M
300 PRC	0.308	545166	—	046338	—	—	—	—	#5 / 390545	#5 / 392605	Lg Rfl / 095316	095345	#9 / 390951	Large	#7 / 392160	B300P
300 NORMA MAG	0.308	545169	—	046248	—	—	—	—	#43 / 390583	— / —	Lg Rfl / 095316	095345	#9 / 390951	Large	#7 / 392160	—
338 LAPUA MAG	0.338	545178	—	046252	—	—	—	—	#43 / 390583	— / —	Lg Rfl / 095316	—	#13 / 390955	Large	#9 / 392162	C338L

RÁŽE

Průměr střely (palce)	Sada matic	Řada matic	Matrice standardní velikosti	Matrice usazení	Matrice s expančním děrem	Zaškrcovací matrice	Matrice krčku	Držák nábojů # / Číslo položky	Destička nábojů # / Číslo položky	Velikost destičky podavače nábojů / Číslo položky	Matrice podavače nábojů / Číslo položky	Deska podavače nábojů # / Číslo položky	Čep lisování zápalek / Číslo položky	Klíština děla - ráčného kládka stříl / # / číslo položky	Modifikovaná nábojnice
BLANK CART 22-45 CAL	—	544591	IV	—	—	—	—	— / —	— / —	— / —	—	— / —	—	— / —	—
17 HORNET	0.172	546118	I	046202	044101	—	—	#3 / 390543	#3 / 392603	Sm Rfl / 095314	—	^ / 390942	Small	#1 / 392154	A17H
17 REM FIREBALL	0.172	546117	III	046200	044101	—	—	#16 / 390556	#16 / 392616	Sm Rfl / 095314	—	^ / 390942	Small	#1 / 392154	—
17 REM	0.172	546200	III	046201	044101	—	—	#16 / 390556	#16 / 392616	Sm Rfl / 095314	—	^ / 390942	Small	#1 / 392154	A17
17-222	0.172	546202	IV	—	—	—	—	#16 / 390556	#16 / 392616	Sm Rfl / 095314	—	^ / 390942	Small	#1 / 392154	—
17-223	0.172	546204	IV	—	—	—	—	#16 / 390556	#16 / 392616	Sm Rfl / 095314	—	^ / 390942	Small	#1 / 392154	—
20 VT	0.204	546205	III	046206	044139	—	046038	#16 / 390556	#16 / 392616	Sm Rfl / 095314	—	#22 / 390940	Small	#14 / 392167	—
20 TACTICAL	0.204	546209	III	046208	044139	—	046038	#16 / 390556	#16 / 392616	Sm Rfl / 095314	—	#22 / 390940	Small	#14 / 392167	—
204 RUGER	0.204	546201	I	046590	044139	—	046038	#16 / 390556	#16 / 392616	Sm Rfl / 095314	—	#22 / 390940	Small	#14 / 392167	B204
5.45X39	0.221	546199	III	046561	044220	—	—	#56 / 390611	#56 / 392656	Sm Rfl / 095314	—	#1 / 390943	Small	#2 / 392155	—
22 HORNET	0.224	546212	I	046213	044206	—	046066	#3 / 390543	#3 / 392603	Sm Rfl / 095314	—	#1 / 390943	Small	#2 / 392155	—
22 K-HORNET	0.224	546214	IV	—	—	—	046066	#3 / 390543	#3 / 392603	Sm Rfl / 095314	—	#1 / 390943	Small	#2 / 392155	—
5.7X28MM	0.224	546203	III	046212	044136	—	—	#37 / 390577	— / —	Sm Rfl / 095314	—	#1 / 390943	Small	#2 / 392155	—
218 BEE	0.224	546206	IV	—	—	—	046066	#7 / 390547	#7 / 392607	Sm Rfl / 095314	—	#1 / 390943	Small	#2 / 392155	A218
221 REM FIREBALL	0.224	546210	III	046211	044102	—	046040	#16 / 390556	#16 / 392616	Sm Rfl / 095314	095340	#1 / 390943	Small	#2 / 392155	A221
222 REM	0.224	546224	I	046225	044102	—	046040	#16 / 390556	#16 / 392616	Sm Rfl / 095314	095340	#1 / 390943	Small	#2 / 392155	A222
223 REM	0.224	546228	I	046229	044102	—	046040	#16 / 390556	#16 / 392616	Sm Rfl / 095314	095340	#1 / 390943	Small	#2 / 392155	A223
22 PPC	0.224	546216	IV	—	—	—	046053	#6 / 390546	#6 / 392606	Sm Rfl / 095314	095340	#1 / 390943	Small	#2 / 392155	—
5.6X50 MAG	0.224	546234	IV	—	—	—	046040	#16 / 390556	#16 / 392616	Sm Rfl / 095314	095340	#1 / 390943	Small	#2 / 392155	—
219 ZIPPER	0.224	546208	IV	—	—	—	046040	#2 / 390542	#2 / 392602	Lg Rfl / 095316	095340	#1 / 390943	Large	#2 / 392155	—
225 WIN	0.224	546232	III	046233	044127	—	046040	#4 / 390544	#4 / 392604	Lg Rfl / 095316	095340	#1 / 390943	Large	#2 / 392155	—
22 NOSLER	0.224	546207	III	046286	044127	—	046040	#16 / 390556	#16 / 392616	Sm Rfl / 095314	095340	#1 / 390943	Small	#2 / 392155	—
224 VALKYRIE	0.224	546211	I	046559	044102	—	046040	#12 / 390552	#12 / 392612	Lg Rfl / 095316	095340	#1 / 390943	Small	#2 / 392155	A224
22 ARC	0.224	546213	I	046440	044102	—	046040	#6 / 390546	#6 / 392606	Sm Rfl / 095314	—	#1 / 390943	Small	#2 / 392155	A22A
224 WBY MAG	0.224	546230	IV	—	—	—	046040	#17 / 390557	— / —	Lg Rfl / 095316	095340	#1 / 390943	Large	#2 / 392155	—
22-250 REM	0.224	546220	I	046221	044102	—	046040	#1 / 390541	#1 / 392601	Lg Rfl / 095316	095340	#1 / 390943	Large	#2 / 392155	A2250
22-250 ACKLEY IMP	0.224	546219	IV	—	—	—	046040	#1 / 390541	#1 / 392601	Lg Rfl / 095316	095340	#1 / 390943	Large	#2 / 392155	—
22 CREEDMOOR	0.224	546217	III	046560	044127	—	046040	#1 / 390541	#1 / 392601	Lg Rfl / 095316	095340	#1 / 390943	Large	#2 / 392155	B22C
220 SWIFT	0.224	546222	I	046223	044127	—	046054	#4 / 390544	#4 / 392604	Lg Rfl / 095316	095340	#1 / 390943	Large	#2 / 392155	A220
5.6X57	0.224	546236	IV	—	—	—	—	#1 / 390541	#1 / 392601	Lg Rfl / 095316	—	#1 / 390943	Large	#2 / 392155	—
223 WSSM	0.224	546223	III	046558	044707	—	—	#35 / 390575	#35 / 392635	Lg Rfl / 095316	—	#1 / 390943	Large	#2 / 392155	B223
22-6MM	0.224	546249	III	046238	044127	—	046054	#1 / 390541	#1 / 392601	Lg Rfl / 095316	095340	#1 / 390943	Large	#2 / 392155	—
22 SAVAGE HP	0.227	546240	IV	—	—	—	—	#2 / 390542	#2 / 392602	Lg Rfl / 095316	—	#2 / 390944	Large	#2 / 392155	—
5.6X52R	0.227	546238	IV	—	—	—	—	#2 / 390542	#2 / 392602	Lg Rfl / 095316	—	#2 / 390944	Large	#2 / 392155	—
6MM-223	0.243	546248	IV	—	—	—	046047	#16 / 390556	#16 / 392616	Sm Rfl / 095314	—	#3 / 390945	Small	#3 / 392156	—
6MM TCU	0.243	546256	IV	—	—	—	046047	#16 / 390556	#16 / 392616	Sm Rfl / 095314	—	#3 / 390945	Small	#3 / 392156	—
6MMX47 REM	0.243	546258	IV	—	—	—	046047	#16 / 390556	#16 / 392616	Sm Rfl / 095314	—	#3 / 390945	Small	#3 / 392156	—
6MM PPC	0.243	546254	IV	—	—	—	046052	#6 / 390546	#6 / 392606	Sm Rfl / 095314	—	#3 / 390945	Small	#3 / 392156	B6PPC
6MM BR REM	0.243	546432	IV	—	—	—	046047	#1 / 390541	#1 / 392601	Sm Rfl / 095314	—	#3 / 390945	Small	#3 / 392156	A6MMB

*Ukončená výroba SKU s omezeným inventářem.

^17 cal. zavažiče nábojů řezačů pro Hornady® Cam Lock™ Trimmer.

RAŽE	Průměr střeby (palce)	Řada matic	Matic standardní velikost	Matic usazení	Matic s expan- dérém	Zaškrco- vací matice	Matice krčku	Držák nábojů # / Číslo položky	Destička nábojů # / Číslo položky	Velikost destičky podavače nábojů / Číslo položky	Matice podavače střel	Deska podavače nábojů # / Číslo položky	Čep lisování zápalek # / Číslo položky	Kleštiná delabo- váč # / Číslo položky	Modi- fikovaná nábojnice
6MM ARC	0.243	546251	III	046262	044244	—	—	046047	#6 / 390546	Sm Rfl / 095314	—	#3 / 390945	Small	#3 / 392156	A6MMA
6MM GT	0.243	546243	III	046599	044183	—	—	046047	#1 / 390541	Sm Rfl / 095314	—	#3 / 390945	Small	#3 / 392156	B6MMG
6MM HAGAR	0.243	546303	IV	—	—	—	—	—	#12 / 390552	Sm Rfl / 095314	—	#3 / 390945	Large	#3 / 392156	—
243 WIN	0.243	546244	I	046245	044103	—	—	046041	#1 / 390541	Lg Rfl / 095316	—	#3 / 390945	Large	#3 / 392156	A243
6MM REM	0.243	546246	III	046247	044103	—	—	046041	#1 / 390541	Lg Rfl / 095316	—	#3 / 390945	Large	#3 / 392156	A6MM
6MM CREEDMOOR	0.243	546295	I	046254	044183	—	—	046041	#1 / 390541	Lg Rfl / 095316	—	#3 / 390945	Large	#3 / 392156	A6MVC
6MM-284	0.243	546250	IV	—	—	—	—	046041	#1 / 390541	Lg Rfl / 095316	—	#3 / 390945	Large	#3 / 392156	—
240 WBY MAG	0.243	546242	IV	—	—	—	—	046041	#1 / 390541	Lg Rfl / 095316	—	#3 / 390945	Large	#3 / 392156	B240
243 WSSM	0.243	546225	III	046557	044708	—	—	—	#35 / 390575	Lg Rfl / 095316	—	#3 / 390945	Large	#3 / 392156	B243
25-20 WIN	0.257	546264	IV	—	—	—	—	—	#7 / 390547	Sm Rfl / 095314	—	#4 / 390946	Small	#4 / 392157	—
256 WIN	0.257	546272	IV	—	—	—	—	—	#6 / 390546	Sm Rfl / 095314	—	#4 / 390946	Large	#4 / 392157	—
25-35 WIN	0.257	546266	IV	—	—	—	—	—	#2 / 390542	Lg Rfl / 095316	—	#4 / 390946	Large	#4 / 392157	—
25 REM	0.257	546260	III	046276	044104	—	—	—	#12 / 390552	Lg Rfl / 095316	—	#4 / 390946	Large	#4 / 392157	—
250 SAVAGE	0.257	546270	IV	—	—	—	—	046042	#1 / 390541	Lg Rfl / 095316	—	#4 / 390946	Large	#4 / 392157	A250
257 ROBERTS	0.257	546274	III	046275	044104	—	—	046042	#1 / 390541	Lg Rfl / 095316	—	#4 / 390946	Large	#4 / 392157	A257
25 CREEDMOOR	0.257	546261	III	046266	044104	—	—	046042	#1 / 390541	Lg Rfl / 095316	—	#4 / 390946	Large	#4 / 392157	B25C
25 WSSM	0.257	546263	IV	—	—	—	—	—	#35 / 390575	Lg Rfl / 095316	—	#4 / 390946	Large	#4 / 392157	B25
25-06 REM	0.257	546262	I	046263	044104	—	—	046042	#1 / 390541	Lg Rfl / 095316	—	#4 / 390946	Large	#4 / 392157	A2506
257 WBY MAG	0.257	546276	III	046277	044104	—	—	046042	#5 / 390545	Lg Rfl / 095316	—	#4 / 390946	Large	#4 / 392157	B257
6.5 TCU	0.264	546296	IV	—	—	—	—	046048	#16 / 390556	Sm Rfl / 095314	—	#5 / 390947	Small	#4 / 392157	—
6.5 JAP	0.264	546290	III	046291	044106	—	—	046043	#34 / 390574	Lg Rfl / 095316	—	#5 / 390947	Large	#4 / 392157	—
6.5 GRENDDEL	0.264	546291	I	046598	044164	—	—	—	#6 / 390546	Sm Rfl / 095314	—	#5 / 390947	Small	#4 / 392157	A65G
6.5X54 M-SCH	0.264	546292	IV	—	—	—	—	046043	#20 / 390560	Lg Rfl / 095316	—	#5 / 390947	Large	#4 / 392157	—
6.5X55	0.264	546282	I	046283	044106	—	—	046043	#19 / 390559	Lg Rfl / 095316	—	#5 / 390947	Large	#4 / 392157	B65X55
260 REM	0.264	546269	III	046441	044106	—	—	046043	#1 / 390541	Lg Rfl / 095316	—	#5 / 390947	Large	#4 / 392157	A260
6.5 CREEDMOOR	0.264	546289	I	046596	044135	—	—	046043	#1 / 390541	Lg Rfl / 095316	—	#5 / 390947	Large	#4 / 392157	A65C
6.5X57	0.264	546284	III	046285	044106	—	—	046043	#1 / 390541	Lg Rfl / 095316	—	#5 / 390947	Large	#4 / 392157	—
6.5-284	0.264	546301	III	046443	044106	—	—	046043	#1 / 390541	Lg Rfl / 095316	—	#5 / 390947	Large	#4 / 392157	B65
6.5-06	0.264	546280	III	046281	044123	—	—	046043	#1 / 390541	Lg Rfl / 095316	—	#5 / 390947	Large	#4 / 392157	—
6.5 REM MAG	0.264	546294	IV	—	—	—	—	046043	#5 / 390545	Lg Rfl / 095316	—	#5 / 390947	Large	#4 / 392157	—
264 WIN MAG	0.264	546278	III	046279	044123	—	—	046043	#5 / 390545	Lg Rfl / 095316	—	#5 / 390947	Large	#4 / 392157	A264
6.5 PRC	0.264	546281	I	046284	044123	—	—	—	#5 / 390545	Lg Rfl / 095316	—	#5 / 390947	Large	#4 / 392157	B65P
6.5 WBY RPM	0.264	546287	IV	—	—	—	—	—	#1 / 390541	Lg Rfl / 095316	—	#5 / 390947	Large	#4 / 392157	—
6.5X68	0.264	546286	III	046287	044123	—	—	046043	#30 / 390570	Lg Rfl / 095316	—	#5 / 390947	Large	#4 / 392157	—
26 NOSLER	0.264	546279	III	046280	044191	—	—	—	#5 / 390545	Lg Rfl / 095316	—	#5 / 390947	Large	#4 / 392157	B26N
6.5-300 WBY MAG	0.264	546283	IV	—	—	—	—	046043	#5 / 390545	Lg Rfl / 095316	—	#5 / 390947	Large	#4 / 392157	—
6.5X52 CARCANO	0.267	546288	III	046289	044134	—	—	046043	#21 / 390561	Lg Rfl / 095316	—	#5 / 390947	Large	#4 / 392157	—
270 REN	0.277	—	—	—	—	—	—	—	#3 / 390543	Sm Rfl / 095314	—	#6 / 390948	Small	#5 / 392158	—

Průměr stříly (palce)	Sada matic	Řada matic	Matrice standardní velikosti	Matrice usazení	Matrice s expan-dérem	Zaskroco-vací matrice	Matrice krčku	Držák nábojů # / Číslo položky	Destička nábojů # / Číslo položky	Velikost destičky podavače nábojnic / Číslo položky	Matrice podavače nábojnic / Číslo položky	Deska podavače nábojnic # / Číslo položky	Čep lisování zápalek	Klíština delab-rovního hladíka stříl # / číslo položky	Modi-fikovaná nábojnice
6.8MM REM SPC	546299	III	046711	044713	—	—	—	#12 / 390552	#12 / 392612	Lg Rfl / 095316	—	#6 / 390948	Small	#5 / 392158	A68SPC
270 WIN	546300	I	046301	044107	—	—	046051	#1 / 390541	#1 / 392601	Lg Rfl / 095316	—	#6 / 390948	Large	#5 / 392158	AZ70
270 WSM	546297	I	046450	044161	—	—	046055	#35 / 390575	#35 / 392635	Lg Rfl / 095316	—	#6 / 390948	Large	#5 / 392158	B270W*
270 WBV MAG	546298	III	046299	044107	—	—	046051	#5 / 390545	#5 / 392605	Lg Rfl / 095316	—	#6 / 390948	Large	#5 / 392158	B270*
7MM-223 INGRAM	546318	IV	—	—	—	—	046049	#16 / 390556	#16 / 392616	Sm Rfl / 095314	—	#7 / 390949	Small	#6 / 392159	—
7MM TCU	546328	IV	—	—	—	—	046049	#16 / 390556	#16 / 392616	Sm Rfl / 095314	—	#7 / 390949	Small	#6 / 392159	—
7MM BR REM	546324	IV	—	—	—	—	046049	#1 / 390541	#1 / 392601	Sm Rfl / 095314	—	#7 / 390949	Large	#6 / 392159	A7MM*
7-30 WATERS	546304	IV	—	—	—	—	046049	#2 / 390542	#2 / 392602	Lg Rfl / 095316	—	#7 / 390949	Large	#6 / 392159	—
7X57	546308	III	046309	044133	—	—	046044	#1 / 390541	#1 / 392601	Lg Rfl / 095316	—	#7 / 390949	Large	#6 / 392159	A7X57
7X57R	546311	III	046310	044133	—	—	046044	#13 / 390553	#13 / 392613*	Lg Rfl / 095316	—	#7 / 390949	Large	#6 / 392159	—
7MM-08 REM	546316	I	046317	044108	—	—	046044	#1 / 390541	#1 / 392601	Lg Rfl / 095316	—	#7 / 390949	Large	#6 / 392159	A7MM08
284 WIN	546302	III	046303	044108	—	—	046044	#1 / 390541	#1 / 392601	Lg Rfl / 095316	—	#7 / 390949	Large	#6 / 392159	—
280 REM	546320	I	046321	044133	—	—	046044	#1 / 390541	#1 / 392601	Lg Rfl / 095316	—	#7 / 390949	Large	#6 / 392159	A280
280 ACKLEY IMP	546321	III	046304	044133	—	—	046044	#1 / 390541	#1 / 392601	Lg Rfl / 095316	—	#7 / 390949	Large	#6 / 392159	A280AI
7X65R	546314	IV	—	—	—	—	046044	#13 / 390553	#13 / 392613*	Lg Rfl / 095316	—	#7 / 390949	Large	#6 / 392159	—
7X61 S&H	546310	IV	—	—	—	—	046044	#35 / 390575	#35 / 392635	Lg Rfl / 095316	—	#7 / 390949	Large	#6 / 392159	—
7X64	546312	IV	—	—	—	—	046044	#1 / 390541	#1 / 392601	Lg Rfl / 095316	—	#7 / 390949	Large	#6 / 392159	B764
7MM REM SA ULTRA MAG	546309	III	046452	044108	—	—	046056	#5 / 390545	#5 / 392605	Lg Rfl / 095316	—	#7 / 390949	Large	#6 / 392159	B7MMR
7MM REM MAG	546326	I	046327	044133	—	—	046044	#5 / 390545	#5 / 392605	Lg Rfl / 095316	—	#7 / 390949	Large	#6 / 392159	A7MMR
7MM WSM	546327	I	046451	044108	—	—	046056	#35 / 390575	#35 / 392635	Lg Rfl / 095316	—	#7 / 390949	Large	#6 / 392159	B7WS
7MM WBY MAG	546330	III	046331	044133	—	—	046044	#5 / 390545	#5 / 392605	Lg Rfl / 095316	—	#7 / 390949	Large	#6 / 392159	B7MMW
7MM PRC	546313	I	046306	044133	—	—	046056	#5 / 390545	#5 / 392605	Lg Rfl / 095316	—	#7 / 390949	Large	#6 / 392159	B7MMP
28 NOSLER	546329	III	046330	044133	—	—	046056	#5 / 390545	#5 / 392605	Lg Rfl / 095316	—	#7 / 390949	Large	#6 / 392159	B28N
7MM STW	546440	IV	—	—	—	—	046044	#5 / 390545	#5 / 392605	Lg Rfl / 095316	—	#7 / 390949	Large	#6 / 392159	—
7MM REM ULTRA MAG	546307	III	046454	044133	—	—	046056	#5 / 390545	#5 / 392605	Lg Rfl / 095316	—	#7 / 390949	Large	#6 / 392159	B7MM
7.35 CARCANO	546332	IV	—	—	—	—	—	#21 / 390561	— / —	Lg Rfl / 095316	—	#8 / 390950	Large	#7 / 392160	—
30 CARBINE	546503	II	046504	044142	044505	—	—	#22 / 390562	#22 / 392622	Sm Rfl / 095314	—	#9 / 390951	Small	#7 / 392160	—
30 REM	—	—	—	—	—	—	046050	#12 / 390552	#12 / 392612	Lg Rfl / 095316	095345	#9 / 390951	Large	#7 / 392160	—
300 BLACKOUT	546349	I	046459	044165	—	—	—	#16 / 390556	#16 / 392616	Sm Rfl / 095314	—	#9 / 390951	Small	#7 / 392160	A300A
300 HAM'R	546343	IV	—	—	—	—	—	#16 / 390556	#16 / 392616	Sm Rfl / 095314	—	#9 / 390951	Small	#7 / 392160	—
30 HERRETT	546334	IV	—	—	—	—	046050	#2 / 390542	#2 / 392602	Lg Rfl / 095316	—	#9 / 390951	Large	#7 / 392160	—
30-30 WIN	546342	I	046343	044111	—	—	046050	#2 / 390542	#2 / 392602	Lg Rfl / 095316	095345	#9 / 390951	Large	#7 / 392160	A3030
30-30 ACKLEY IMP	546345	IV	—	—	—	—	046050	#2 / 390542	#2 / 392602	Lg Rfl / 095316	095345	#9 / 390951	Large	#7 / 392160	—
303 SAVAGE	546354	IV	—	—	—	—	046050	#33 / 390573	— / —	Lg Rfl / 095316	095345	#9 / 390951	Large	#7 / 392160	—
300 SAVAGE	546348	III	046349	044111	—	—	046050	#1 / 390541	#1 / 392601	Lg Rfl / 095316	095345	#9 / 390951	Large	#7 / 392160	B300S
30 MERRILL	546338	IV	—	—	—	—	046050	#4 / 390544	#4 / 392604	Lg Rfl / 095316	095345	#9 / 390951	Large	#7 / 392160	—
307 WIN	546358	I	046359	044111	—	—	046045	#33 / 390573	— / —	Lg Rfl / 095316	095345	#9 / 390951	Large	#7 / 392160	—
308 MARLIN EXP	546357	III	046358	044111	—	—	046045	#27 / 390567	#27 / 392627*	Lg Rfl / 095316	095345	#9 / 390951	Large	#7 / 392160	A308ME
7.5 SWISS (7.5X55)	546360	III	046361	044111	—	—	046045	#2 / 390542	#2 / 392602	Lg Rfl / 095316	095345	#9 / 390951	Large	#7 / 392160	—

*Ukončená výroba SKU s omezeným inventářem.

RÁŽE	Průměr střely (palce)	Sada matic	Řada matic	Matrice standardní velikosti	Matrice usazení	Matrice s expančním děrem	Zaškrcovací matrice	Matrice krčku	Držák nábojů # / Číslo položky	Destička nábojů # / Číslo položky	Velikost destičky podavače nábojů / Číslo položky		Matrice podavače nábojů / Číslo položky	Deska podavače nábojů # / Číslo položky	Čep lisování zápalů	Klíština děla - rážního klavíka stří / # / číslo položky	Modifikovaná nábojnice
											Lg Rfl / 095316	Lg Rfl / 095316					
7.5 SWISS K31	0.308	546361	III	046362	044111	—	—	046045	#2 / 390542	#2 / 392602	Lg Rfl / 095316	095345	#9 / 390951	Large	#7 / 392160	—	
308 WIN	0.308	546358	I	046359	044111	—	—	046045	#1 / 390541	#1 / 392601	Lg Rfl / 095316	095345	#9 / 390951	Large	#7 / 392160	A308	
7.62X54R	0.308	546362	III	046363	044111	—	—	046050	#23 / 390563	#23 / 392623	Lg Rfl / 095316	095345	#9 / 390951	Large	#7 / 392160	—	
30-40 KRAG	0.308	546344	IV	—	—	—	—	046045	#11 / 390551	#11 / 392611	Lg Rfl / 095316	095345	#9 / 390951	Large	#7 / 392160	—	
30 TC	0.308	546335	III	046336	044111	—	—	046045	#1 / 390541	#1 / 392601	Lg Rfl / 095316	095345	#9 / 390951	Large	#7 / 392160	A30TC*	
30-06 SPRG	0.308	546340	I	046341	044112	—	—	046045	#1 / 390541	#1 / 392601	Lg Rfl / 095316	095345	#9 / 390951	Large	#7 / 392160	A3006	
30-06 ACKLEY IMP	0.308	546341	IV	—	—	—	—	046045	#1 / 390541	#1 / 392601	Lg Rfl / 095316	095345	#9 / 390951	Large	#7 / 392160	—	
300 H&H MAG	0.308	546346	IV	—	—	—	—	046045	#5 / 390545	#5 / 392605	Lg Rfl / 095316	095345	#9 / 390951	Large	#7 / 392160	A300H	
300 OLYMPIC	0.308	546355	IV	—	—	—	—	—	#35 / 390575	#35 / 392635	Lg Rfl / 095316	—	#9 / 390951	Large	#7 / 392160	—	
300 REM SA ULTRA MAG	0.308	546347	III	046455	044160	—	—	046057	#5 / 390545	#5 / 392605	Lg Rfl / 095316	095345	#9 / 390951	Large	#7 / 392160	B300R	
308 NORMA MAG	0.308	546356	IV	—	—	—	—	046045	#5 / 390545	#5 / 392605	Lg Rfl / 095316	095345	#9 / 390951	Large	#7 / 392160	—	
300 RCM	0.308	546353	III	046592	044111	—	—	046057	#5 / 390545	#5 / 392605	Lg Rfl / 095316	095345	#9 / 390951	Large	#7 / 392160	A300R	
300 WSM	0.308	546369	I	046453	044160	—	—	046057	#35 / 390575	#35 / 392635	Lg Rfl / 095316	095345	#9 / 390951	Large	#7 / 392160	B300W	
300 WIN MAG	0.308	546352	I	046353	044112	—	—	046045	#5 / 390545	#5 / 392605	Lg Rfl / 095316	095345	#9 / 390951	Large	#7 / 392160	A300M	
300 WBY MAG	0.308	546350	I	046351	044112	—	—	046045	#5 / 390545	#5 / 392605	Lg Rfl / 095316	095345	#9 / 390951	Large	#7 / 392160	A300W	
30 NOSLER	0.308	546337	IV	—	—	—	—	046057	#5 / 390545	#5 / 392605	Lg Rfl / 095316	095345	#9 / 390951	Large	#7 / 392160	B30N	
300 PRC	0.308	546351	I	046334	044157	—	—	046057	#5 / 390545	#5 / 392605	Lg Rfl / 095316	095345	#9 / 390951	Large	#7 / 392160	B300P	
300 REM ULTRA MAG	0.308	546365	III	046447	044159	—	—	046057	#5 / 390545	#5 / 392605	Lg Rfl / 095316	095345	#9 / 390951	Large	#7 / 392160	B300	
30-378 WBY MAG	0.308	546419	IV	—	—	—	—	046057	#14 / 390554	#14 / 392614	Lg Rfl / 095316	095345	#9 / 390951	Large	#7 / 392160	C30378	
7.62X39	0.308	546424	I	046425	044126	—	—	—	#6 / 390546	#6 / 392606	Sm Rfl / 095314	—	#9 / 390951	Large	#7 / 392160	A762	
32-20 WIN	0.312	546364	III	046365	044113	—	—	—	#7 / 390547	#7 / 392607	Sm Rfl / 095314	—	#9 / 390951	Small	#7 / 392160	—	
7.65 BELG	0.312	546368	III	046369	044114	—	—	—	#24 / 390564	— / —	Lg Rfl / 095316	—	#10 / 390952	Large	#7 / 392160	—	
303 BRITISH	0.312	546366	III	046367	044114	—	—	—	#11 / 390551	#11 / 392611	Lg Rfl / 095316	—	#10 / 390952	Large	#7 / 392160	A303	
7.7 JAP	0.312	546370	III	046371	044114	—	—	—	#1 / 390541	#1 / 392601	Lg Rfl / 095316	—	#10 / 390952	Large	#7 / 392160	—	
32-40 WIN	0.321	546374	IV	—	—	—	—	—	#2 / 390542	#2 / 392602	Lg Rfl / 095316	—	#11 / 390953	Large	#8 / 392161	—	
32 WIN SPL	0.321	546372	IV	—	—	—	—	—	#2 / 390542	#2 / 392602	Lg Rfl / 095316	—	#11 / 390953	Large	#8 / 392161	A32	
32 REM	0.321	—	—	—	—	—	—	—	#12 / 390552	#12 / 392612	Lg Rfl / 095316	—	#12 / 390954	Large	#8 / 392161	—	
8.15X46R	0.321	546386	IV	—	—	—	—	—	#2 / 390542	#2 / 392602	Lg Rfl / 095316	—	#11 / 390953	Large	#8 / 392161	—	
7.92X33 KURZ	0.323	546375	III	046376	044137	—	—	—	#1 / 390541	#1 / 392601	Lg Rfl / 095316	—	#11 / 390953	Large	#8 / 392161	—	
8X57	0.323	546382	III	046383	044116	—	—	—	#1 / 390541	#1 / 392601	Lg Rfl / 095316	—	#11 / 390953	Large	#8 / 392161	A8X57	
8X57 JRS	0.323	546382	III	046383	044116	—	—	—	#13 / 390553	#13 / 392613*	Lg Rfl / 095316	—	#11 / 390953	Large	#8 / 392161	—	
8X57 JS	0.323	546382	III	046383	044116	—	—	—	#1 / 390541	#1 / 392601	Lg Rfl / 095316	—	#11 / 390953	Large	#8 / 392161	—	
8X60S	0.323	546376	III	046377	044116	—	—	—	#1 / 390541	#1 / 392601	Lg Rfl / 095316	—	#11 / 390953	Large	#8 / 392161	—	
325 WSM	0.323	546387	IV	—	—	—	—	—	#35 / 390575	#35 / 392635	Lg Rfl / 095316	—	#11 / 390953	Large	#8 / 392161	—	
8X68S	0.323	546378	IV	—	—	—	—	—	#30 / 390570	#30 / 392630	Lg Rfl / 095316	—	#11 / 390953	Large	#8 / 392161	—	
8MM REM MAG	0.323	546384	IV	—	—	—	—	—	#5 / 390545	#5 / 392605	Lg Rfl / 095316	—	#11 / 390953	Large	#8 / 392161	A8MM	
8X56 HUNGARIAN-MANN	0.329	546385	IV	—	—	—	—	—	#47 / 390603	— / —	Lg Rfl / 095316	—	#11 / 390953	Large	#8 / 392161	—	
338 ARC	0.338	546444	III	046441	044390	—	—	—	#6 / 390546	#6 / 392606	Sm Rfl / 095314	—	#13 / 390955	Small	#9 / 392162	A338A	
8.6 BLACKOUT	0.338	546442	III	046392	044390	—	—	046058	#1 / 390541	#1 / 392601	Lg Rfl / 095316	—	#13 / 390955	Large	#9 / 392162	—	

RÁŽE

	Průměr stříly (palce)	Sada matic	Řada matic	Matrice standardní velikosti	Matrice usazení	Matrice s expan-dérem	Zaskroco-vací matrice	Matrice krčku	Držák nábojů # / Číslo položky	Destička nábojů # / Číslo položky	Velikost destičky podavače nábojnic / Číslo položky	Matrice podavače nábojnic / Číslo položky	Deska podavače nábojnic # / Číslo položky	Čep lisování zápalék # / Číslo položky	Klíština delab-rovního klavíka stříl	Modi-fikovaná nábojnice
338 FEDERAL	0.338	546397	III	046595	044131	—	—	046058	#1 / 390541	#1 / 392601	Lg Rfl / 095316	—	#13 / 390955	Large	#9 / 392162	—
338 MARLIN EXP	0.338	546359	III	046597	044131	—	—	046058	#52 / 390607	#52 / 392652*	Lg Rfl / 095316	—	#13 / 390955	Large	#9 / 392162	A338M*
338 RCM	0.338	546399	III	046594	044131	—	—	046058	#5 / 390545	#5 / 392605	Lg Rfl / 095316	—	#13 / 390955	Large	#9 / 392162	A338R
8.5X55 BLASER	0.338	546443	III	046394	044131	—	—	046058	#35 / 390575	#35 / 392635	Lg Rfl / 095316	—	#13 / 390955	Large	#9 / 392162	—
338 WBY RPM	0.338	546441	IV	—	—	—	—	046058	#1 / 390541	#1 / 392601	Lg Rfl / 095316	—	#13 / 390955	Large	#9 / 392162	—
338 WIN MAG	0.338	546390	I	046391	044117	—	—	046058	#5 / 390545	#5 / 392605	Lg Rfl / 095316	—	#13 / 390955	Large	#9 / 392162	A338
33 NOSLER	0.338	546381	IV	—	—	—	—	046058	#5 / 390545	#5 / 392605	Lg Rfl / 095316	—	#13 / 390955	Large	#9 / 392162	B33N
338 NORMA MAG	0.338	—	—	—	—	—	—	046058	#43 / 390583	— / —	Lg Rfl / 095316	—	#13 / 390955	Large	#9 / 392162	—
340 WBY MAG	0.338	546392	IV	—	—	—	—	046058	#5 / 390545	#5 / 392605	Lg Rfl / 095316	—	#13 / 390955	Large	#9 / 392162	A340
338 REM ULTRA MAG	0.338	546389	III	046446	044117	—	—	046058	#5 / 390545	#5 / 392605	Lg Rfl / 095316	—	#13 / 390955	Large	#9 / 392162	B338
338 LAPUA MAG	0.338	546393	III	046593	044117	—	—	046058	#43 / 390583	— / —	Lg Rfl / 095316	—	#13 / 390955	Large	#9 / 392162	C338L
338-378 WBY MAG	0.338	546391	IV	—	—	—	—	046058	#14 / 390554	#14 / 392614	Lg Rfl / 095316	—	#13 / 390955	Large	#9 / 392162	—
348 WIN	0.348	546394	IV	—	—	—	—	—	#25 / 390565	#25 / 392625*	Lg Rfl / 095316	—	#14 / 390956	Large	#9 / 392162	—
350 LEGEND	0.355	546401	V	046396	044125	045507	045800	—	#16 / 390556	#16 / 392616	Sm Rfl / 095314	—	#15 / 390957	Small	#9 / 392162	A350L
35 REM	0.358	546398	III	046399	044130	—	—	—	#26 / 390566	— / —	Lg Rfl / 095316	—	#15 / 390957	Large	#9 / 392162	A35R
356 WIN	0.358	—	—	—	—	—	—	046046	#33 / 390573	— / —	Lg Rfl / 095316	—	#15 / 390957	Large	#9 / 392162	—
358 WIN	0.358	546408	IV	—	—	—	—	046046	#1 / 390541	#1 / 392601	Lg Rfl / 095316	—	#15 / 390957	Large	#9 / 392162	B358
350 REM MAG	0.358	546402	IV	—	—	—	—	—	#5 / 390545	#5 / 392605	Lg Rfl / 095316	—	#15 / 390957	Large	#9 / 392162	A350
35 WHELEN	0.358	546400	III	046401	044119	—	—	046046	#1 / 390541	#1 / 392601	Lg Rfl / 095316	—	#15 / 390957	Large	#9 / 392162	A35
358 NORMA MAG	0.358	546406	IV	—	—	—	—	046046	#5 / 390545	#5 / 392605	Lg Rfl / 095316	—	#15 / 390957	Large	#9 / 392162	—
9.3X57	0.366	546410	III	046411	044120	—	—	—	#1 / 390541	#1 / 392601	Lg Rfl / 095316	—	#20 / 390962	Large	#9 / 392162	—
9.3X62	0.366	546412	III	046413	044120	—	—	—	#1 / 390541	#1 / 392601	Lg Rfl / 095316	—	#20 / 390962	Large	#9 / 392162	A9362
9.3X74R	0.366	546414	III	046415	044120	—	—	—	#13 / 390553	#13 / 392613*	Lg Rfl / 095316	—	#20 / 390962	Large	#9 / 392162	C9374
38-55 WIN	0.375	546537	IV	—	—	—	—	—	#2 / 390542	#2 / 392602	Lg Rfl / 095316	—	#16 / 390958	Large	#10 / 392163	—
375 WIN	0.375	546530	IV	—	—	—	—	—	#2 / 390542	#2 / 392602	Lg Rfl / 095316	—	#16 / 390958	Large	#10 / 392163	—
376 STEYR	0.375	546417	IV	—	—	—	—	—	#15 / 390555	#15 / 392615*	Lg Rfl / 095316	—	#16 / 390958	Large	#10 / 392163	—
375 FL MAG NITRO EXP	0.375	546449	IV	—	—	—	—	—	#43 / 390583	— / —	Lg Rfl / 095316	—	#16 / 390958	Large	#10 / 392163	—
375 RUGER	0.375	546415	I	046418	044121	—	—	—	#5 / 390545	#5 / 392605	Lg Rfl / 095316	—	#16 / 390958	Large	#10 / 392163	C375R
375 H&H MAG	0.375	546416	III	046417	044121	—	—	—	#5 / 390545	#5 / 392605	Lg Rfl / 095316	—	#16 / 390958	Large	#10 / 392163	A375
375 REM ULTRA MAG	0.375	546450	IV	—	—	—	—	—	#5 / 390545	#5 / 392605	Lg Rfl / 095316	—	#16 / 390958	Large	#10 / 392163	—
378 WBY MAG	0.375	546418	IV	—	—	—	—	—	#14 / 390554	#14 / 392614	Lg Rfl / 095316	—	#16 / 390958	Large	#10 / 392163	B378*
450-400 NITRO EXP 3"	0.410	546421	IV	—	—	—	—	—	#25 / 390565	#25 / 392625*	Lg Rfl / 095316	—	#17 / 390959	Large	#11 / 392164	C450*
405 WIIN	0.411	546425	II	046456	044162	044571	—	—	#42 / 390582	— / —	Lg Rfl / 095316	—	#17 / 390959	Large	#11 / 392164	C405
10.3X60R SWISS	0.415	546420	IV	—	—	—	—	—	#25 / 390565	#25 / 392625*	Lg Rfl / 095316	—	#17 / 390959	Large	#11 / 392164	C405
416 RUGER	0.416	546429	IV	—	—	—	—	—	#5 / 390545	#5 / 392605	Lg Rfl / 095316	—	#17 / 390959	Large	#11 / 392164	C416RG*
416 REM MAG	0.416	546426	IV	—	—	—	—	—	#5 / 390545	#5 / 392605	Lg Rfl / 095316	—	#17 / 390959	Large	#11 / 392164	A416*
416 RIGBY	0.416	546428	IV	—	—	—	—	—	#38 / 390578	— / —	Lg Rfl / 095316	—	#17 / 390959	Large	#11 / 392164	C416R
416 WBY MAG	0.416	546430	IV	—	—	—	—	—	#14 / 390554	#14 / 392614	Lg Rfl / 095316	—	#17 / 390959	Large	#11 / 392164	—
404 JEFFERY	0.423	546423	IV	—	—	—	—	—	#53 / 390608	— / —	Lg Rfl / 095316	—	#17 / 390959	Large	#12 / 392165	—

*Ukončená výroba SKU s omezeným inventářem.

RÁŽE	Průměr střely (palce)	Sada matic	Řada matic	Matrice standardní velikosti	Matrice usazení	Matrice expan-dérem	Zaškrco-vací matrice	Matrice krcku	Držák nábojů # / Číslo položky	Destička nábojů # / Číslo položky	Velikost destičky podavače nábojů # / Číslo položky	Matrice # / podavače střel	Deska podavače nábojů # / Číslo položky	Čep lisování zápalek	Klíština delab-ročního klavíka střel # / číslo položky	Modi-fikovaná nábojnice
444 MARLIN	0.430	546551	II	046552	044149	044553	—	—	#27 / 390567	#27 / 392627*	Lg Rfl / 095316	—	#18 / 390960	Large	#12 / 392165	—
450 BUSHMASTER	0.452	546452	V	046422	044721	044550	044176	—	#1 / 390541	#1 / 392601	Lg Rfl / 095316	—	#19 / 390961	Large	#13 / 392166	A450B
458 SOCOM	0.458	546464	III	046424	044190	—	—	—	#1 / 390541	#1 / 392601	Lg Rfl / 095316	—	#19 / 390961	Small	#13 / 392166	—
45-70 GOVT	0.458	546566	II	046567	044152	044568	—	—	#14 / 390554	#14 / 392614	Lg Rfl / 095316	—	#19 / 390961	Large	#13 / 392166	A4570
450 MARLIN	0.458	546553	II	046587	044152	044568	—	—	#5 / 390545	#5 / 392605	Lg Rfl / 095316	—	#19 / 390961	Large	#13 / 392166	—
450 NITRO EXP 3¼"	0.458	546433	IV	—	—	—	—	—	#54 / 390609	— / —	— / —	—	#19 / 390961	Large	#13 / 392166	C450NE*
458 WIN MAG	0.458	546569	II	046570	044153	044568	—	—	#5 / 390545	#5 / 392605	Lg Rfl / 095316	—	#19 / 390961	Large	#13 / 392166	C458W
458 LOTT	0.458	546465	II	046457	044204	044572	—	—	#5 / 390545	#5 / 392605	Lg Rfl / 095316	—	#19 / 390961	Large	#13 / 392166	C458L
460 WBY MAG	0.458	546422	IV	—	—	—	—	—	#14 / 390554	#14 / 392614	Lg Rfl / 095316	—	#19 / 390961	Large	#13 / 392166	—
470 NITRO EXP 3¼"	0.474	546434	IV	—	—	—	—	—	#55 / 390610	— / —	— / —	—	#23 / 390939	Large	— / —	C470N*
50-70 GOVT	0.510	546462	IV	—	—	—	—	—	— / —	— / —	Lg Rfl / 095316	—	#50 / 390937	Large	— / —	—
50 ALASKAN	0.510	546586	IV	—	—	—	—	—	#25 / 390565	#25 / 392625*	Lg Rfl / 095316	—	#50 / 390937	Large	— / —	—
500 NITRO EXP 3"	0.510	546435	IV	—	—	—	—	—	#55 / 390610	— / —	— / —	—	#50 / 390937	Large	— / —	C500N*
50 BMG	0.510	544460	IV	—	—	—	—	—	#50 / 390585	— / —	— / —	—	— / —	—	— / —	C508MG

RÁŽE	Průměr střely (palce)	Sada matic	Řada matic	Matrice standardní velikosti	Matrice expan-dérem	Usazovací matrice	Matrice s Zaškrcovací a usazovací matrice	Zaškrco-vací matrice	Držák nábojů # / Číslo položky	Destička nábojů # / Číslo položky	Velikost nábojů # / podavače nábojů / Číslo položky	Matrice # / podavače střel	Deska podavače nábojů # / Číslo položky	Čep lisování zápalek
22 TCM	0.224	546215	IV	—	—	—	—	—	#16 / 390556	#16 / 392616	— / —	—	#1 / 390943	Small
25 AUTO	0.251	—	—	—	—	—	—	—	#37 / 390577	— / —	Sm Pstl / 095310	—	#4 / 390946	Small
30 LUGER	0.308	546336	IV	—	—	—	—	—	#8 / 390548	#8 / 392608	Sm Pstl / 095310	—	#9 / 390951	Small
30 MAUSER	0.309	—	—	—	—	—	—	—	#8 / 390548	#8 / 392608	Sm Pstl / 095310	—	#9 / 390951	Small
32 AUTO	0.311	546506	III	046507	044113	044508	—	—	#22 / 390562	#22 / 392622	Sm Pstl / 095310	—	#10 / 390952	Small
32 S&W LONG	0.312	546509	III	046510	044143	044511	—	—	#36 / 390576	#36 / 392636	Sm Pstl / 095310	—	#10 / 390952	Small
32 H&R MAG	0.312	546509	III	046510	044143	044511	—	—	#36 / 390576	#36 / 392636	Sm Pstl / 095310	—	#10 / 390952	Small
30 SUPER CARRY	0.312	546508	II	046508	—	044509	—	—	#57 / 390612	#57 / 392657	Sm Pstl / 095310	—	#10 / 390952	Small
327 FEDERAL MAG	0.312	546509	III	046510	044143	044511	—	—	#36 / 390576	#36 / 392636	Sm Pstl / 095310	—	#10 / 390952	Small
7.5 SWISS ORDNANCE	0.312	546504	IV	—	—	—	—	—	#48 / 390604	— / —	Sm Pstl / 095310	—	#10 / 390952	Small
8MM LEBEL REVOLVER	0.326	546510	IV	—	—	—	—	—	#48 / 390604	— / —	Lg Pstl / 095312	—	#11 / 390953	Large
380 AUTO	0.355	546518	II	046519	044144	044517	—	044170	#16 / 390556	#16 / 392616	Sm Pstl / 095310	095330	#15 / 390957	Small
9MM LUGER TAPER CRIMP	0.355	546516	II	046516	044177	044517	044177	—	#8 / 390548	#8 / 392608	Sm Pstl / 095310	095330	#15 / 390957	Small
9MM LUGER	0.355	546515	II	046516	044144	044517	—	044170	#8 / 390548	#8 / 392608	Sm Pstl / 095310	095330	#15 / 390957	Small
9X21 TAPER CRIMP	0.355	546516	II	046516	044177	044517	044177	—	#8 / 390548	#8 / 392608	Sm Pstl / 095310	095330	#15 / 390957	Small
9X21	0.355	546515	II	046516	044144	044517	—	044170	#8 / 390548	#8 / 392608	Sm Pstl / 095310	095330	#15 / 390957	Small
38 SUPER AUTO	0.355	546524	II	046525	044144	044526	—	—	#8 / 390548	#8 / 392608	Sm Pstl / 095310	—	#15 / 390957	Small
357 SIG	0.355	546575	II	046576	044150	044577	—	—	#10 / 390550	#10 / 392610	Sm Pstl / 095310	—	#15 / 390957	Small

RÁŽE	Průměr střely (palce)	Sada matic	Řada matic	Matrice standardní velikosti	Matice s expančním děrem	Zaškrvovací a usazovací matrice	Zaškrvovací matrice	Zaškrvovací matrice	Držák nábojů # / Číslo položky	Destička nábojů # / Číslo položky	Velikost destičky / podavače nábojů / Číslo položky		Matice / podavače střel	Deska podavače nábojnic # / Číslo položky	Čep lisování zápalek
											Číslo položky	Číslo položky			
9X23 WIN	0.355	546532	IV	—	—	—	—	—	#8 / 390548	#8 / 392608	Sm Pstl / 095310	—	—	#15 / 390957	Small
38 SPL	0.357	546527	II	046528	044523	—	—	—	#6 / 390546	#6 / 392606	Lg Pstl / 095312	095331	—	#15 / 390957	Small
COWBOY 38 SPL	0.357	546528	III	046528	044591	—	—	—	#6 / 390546	#6 / 392606	Lg Pstl / 095312	—	—	#15 / 390957	Small
357 MAG	0.357	546527	II	046528	044523	—	—	—	#6 / 390546	#6 / 392606	Lg Pstl / 095312	095331	—	#15 / 390957	Small
COWBOY 357 MAG	0.357	546528	III	046528	044591	—	—	—	#6 / 390546	#6 / 392606	Lg Pstl / 095312	—	—	#15 / 390957	Small
357 REM MAX	0.357	546527	II	046528	044523	—	—	—	#6 / 390546	#6 / 392606	Lg Pstl / 095312	095331	—	#15 / 390957	Small
COWBOY 357 REM MAX	0.357	546528	III	046528	044591	—	—	—	#6 / 390546	#6 / 392606	Lg Pstl / 095312	—	—	#15 / 390957	Small
38 S&W	0.357	546521	IV	—	—	—	—	—	#28 / 390568	#28 / 392628*	Lg Pstl / 095312	—	—	#15 / 390957	Large
357 HERRETT	0.357	546396	IV	—	—	—	—	—	#2 / 390542	#2 / 392602	Lg Pstl / 095312	—	—	#15 / 390957	Large
9X18 MAKAROV	0.364	546512	II	046513	044154	—	—	—	#8 / 390548	#8 / 392608	Sm Pstl / 095310	—	—	#15 / 390957	Small
40 S&W TAPER CRIMP	0.400	546534	II	046534	044178	044535	044178	—	#10 / 390550	#10 / 392610	Lg Pstl / 095312	095332	—	#21 / 390941	Small
40 S&W	0.400	546533	II	046534	044146	044535	—	044171	#10 / 390550	#10 / 392610	Lg Pstl / 095312	095332	—	#21 / 390941	Small
10MM AUTO TAPER CRIMP	0.400	546534	II	046534	044178	044535	044178	—	#10 / 390550	#10 / 392610	Lg Pstl / 095312	095332	—	#21 / 390941	Large
10MM AUTO	0.400	546533	II	046534	044146	044535	—	044171	#10 / 390550	#10 / 392610	Lg Pstl / 095312	095332	—	#21 / 390941	Large
41 AE	0.410	546539	III	046540	044147	044541	—	—	#8 / 390548	#8 / 392608	Lg Pstl / 095312	—	—	#17 / 390959	Small
41 REM MAG	0.410	546539	III	046540	044147	044541	—	—	#29 / 390569	#29 / 392629	Lg Pstl / 095312	—	—	#17 / 390959	Large
COWBOY 44-40 WIN	0.429	546543	III	046460	044166	044593	—	—	#9 / 390549	#9 / 392609	Lg Pstl / 095312	—	—	#18 / 390960	Large
44 SPL	0.430	546548	II	046549	044148	044544	—	—	#30 / 390570	#30 / 392630	Lg Pstl / 095312	095333	—	#18 / 390960	Large
COWBOY 44 SPL	0.430	546549	III	046549	044166	044592	—	—	#30 / 390570	#30 / 392630	Lg Pstl / 095312	—	—	#18 / 390960	Large
44 REM MAG	0.430	546548	II	046549	044148	044544	—	—	#30 / 390570	#30 / 392630	Lg Pstl / 095312	095333	—	#18 / 390960	Large
44 AUTO MAG	0.430	546545	IV	—	—	—	—	—	#1 / 390541	#1 / 392601	Lg Pstl / 095312	095333	—	#18 / 390960	Large
445 SUPER MAG	0.430	—	—	—	—	—	—	—	#30 / 390570	#30 / 392630	Lg Pstl / 095312	—	—	#18 / 390960	Large
45 AUTO TAPER CRIMP	0.451	546555	II	046555	044179	044556	044179	—	#45 / 390606	#45 / 392645	Lg Pstl / 095312	095334	—	#19 / 390961	Large
45 AUTO	0.451	546554	II	046555	044151	044556	—	044172	#45 / 390606	#45 / 392645	Lg Pstl / 095312	095334	—	#19 / 390961	Large
45 AUTO RIMMED	0.451	546554	II	046555	044151	044556	—	044172	#31 / 390571	— / —	Lg Pstl / 095312	095334	—	#19 / 390961	Large
45 WIN MAG	0.451	546554	II	046555	044151	044556	—	044172	#1 / 390541	#1 / 392601	Lg Pstl / 095312	095334	—	#19 / 390961	Large
45 S&W SCHOFIELD	0.452	546546	IV	—	—	—	—	—	#41 / 390581	— / —	Lg Pstl / 095312	095334	—	#19 / 390961	Large
45 COLT	0.452	546582	II	046583	044151	044556	—	—	#32 / 390572	#32 / 392632	Lg Pstl / 095312	095334	—	#19 / 390961	Large
COWBOY 45 COLT	0.452	546581	III	046583	044168	044594	—	—	#32 / 390572	#32 / 392632	Lg Pstl / 095312	095334	—	#19 / 390961	Large
454 CASULL	0.452	546584	V	046584	044151	044556	—	044588	#32 / 390572	#32 / 392632	Lg Pstl / 095312	095334	—	#19 / 390961	Small
460 S&W MAG	0.452	546583	V	046720	044721	044719	—	044722	#46 / 390602	#46 / 392646	Lg Rfl / 095316	095334	—	#19 / 390961	Large
455 WEBLEY	0.455	—	—	—	—	—	—	—	#51 / 390601	— / —	Lg Pstl / 095312	—	—	#19 / 390961	Large
475 LINEBAUGH	0.475	546547	V	046585	044158	044586	—	044174	#14 / 390554	#14 / 392614	Lg Pstl / 095312	—	—	#23 / 390939	Large
480 RUGER	0.475	546547	V	046585	044158	044586	—	044174	#14 / 390554	#14 / 392614	Lg Pstl / 095312	—	—	#23 / 390939	Large
50 AE	0.500	546580	II	046581	044155	044582	—	—	#40 / 390580	#40 / 392640	Lg Rfl / 095316	—	—	#50 / 390937	Large
500 S&W MAG	0.500	546585	V	046699	044700	044701	—	044702	#44 / 390584	#44 / 392644	Lg Rfl / 095316	—	—	#50 / 390937	Large
500 LINEBAUGH	0.510	546587	IV	—	—	—	—	—	#25 / 390565	#25 / 392625*	Lg Rfl / 095316	—	—	#50 / 390937	Large

*Ukončená výroba SKU s omezeným inventářem.

Balistika

Produktové řady puškového střeliva:

AG	American Gunner™	CI	Custom International™	HI	Homady International™	SV	Superformance® Varmint
AW	American Whitetail®	CL	Custom Lite®	LEV	LEVERevolution®	VM	V-Match®
CD	Critical Defense®	DG	Dangerous Game™ Series	M	Match™	V	Varmint Express®
C	Custom™	B	Homady BLACK®	O	Outfitter®	VIN	Vintage Match™

Homady® typy střel:

A-MAX®	DGX® ... Dangerous Game™	FPB® ... Flex Tip® Projectile	InterBond®	OTM ... Open-Tip Match	SST ... Super Shock Tip
BT ... Boattail	eXpanding	Blackpowder	L ... Swaged Lead Bullet	RN ... Round Nose	Sub-X® ... Subsonic eXpanding
BTHP ... Boattail Hollow Point	ELD-X® ... Extremely Low Drag - eXpanding	FTX® ... Flex Tip® eXpanding	LRN ... Lead Round Nose	SJ ... Short Jacket	V ... Vented
CX ... Copper alloy eXpanding	ELD® Match	HD SBR ... Heavy Duty Short-Barreled Rifle	ML ... Muzzleloading	SP ... Spire Point	V-MAX®
DGS ... Dangerous Game Solid	FMJ ... Full Metal Jacket	HP ... Hollow Point	MonoFlex®	SPF ... Superformance®	W/C ... With Cannelure
	FP ... Flat Point		NTX ... Non-Traditional eXpanding	SP-RP ... Spire Point Recoil Proof	XTP ... eXtreme Terminal Performance™

Balistická tabulka

RÁŽE	Popis	Rychlost (m/s)					Energie (jouly)					Trajektorie (cm)					Trajektorie GEE														
		50m	100m	150m	200m	250m	300m	0m	50m	100m	150m	200m	250m	300m	0m	50m	100m	150m	200m	250m	300m										
V	17 Mach 2	125	640	539	447	364	289	223	—	226	160	110	73	46	27	—	-5.0	1.8	0	-14.2	-47.0	-109.3	—	124	-5.0	3.8	4.0	-8.2	-39.0	-99.3	—
V	17 HMR	115	770	649	538	438	348	268	199	297	211	145	96	61	36	20	-5.0	0.5	0	-9.0	-31.0	-73.3	-149.3	136	-5.0	2.5	4.0	-3.0	-23.0	-63.3	-137.3
V	17 HMR	125	777	665	561	466	380	303	235	333	244	174	120	80	51	30	-5.0	0.3	0	-8.2	-27.7	-64.2	-127.2	139	-5.0	2.3	4.0	-2.2	-19.7	-54.2	-115.2
V	17 HMR	125	724	616	517	426	344	271	207	340	246	173	118	77	48	28	-5.0	0.8	0	-10.1	-33.7	-78.1	-155.4	133	-5.0	2.8	4.0	-4.1	-25.7	-68.1	-143.4
SV	17 Hornet	185	1113	1019	929	843	761	684	611	802	672	559	460	376	303	242	-5.0	-1.3	0	-1.5	-6.5	-15.8	-30.3	213	-5.0	0.7	4.0	4.5	1.5	-5.8	-18.3
B	4.6 x 30mm	100	640	516	405	307	223	—	—	504	327	202	116	61	—	—	-5.0	2.2	0	-17.5	-61.4	—	—	120	-5.0	4.2	4.0	-11.5	-53.4	—	—
SV	204 Ruger	170	1341	1228	1119	1016	918	824	736	1399	1172	974	803	655	528	421	-5.0	-1.7	0	-0.3	-2.9	-8.5	-17.7	263	-5.0	0.3	4.0	5.7	5.1	1.5	-5.7
SV	204 Ruger	210	1288	1198	1111	1027	947	870	796	1720	1487	1280	1094	930	785	657	-5.0	-1.6	0	-0.3	-3.0	-8.4	-17.1	264	-5.0	0.4	4.0	5.7	5.0	1.6	-5.1
SV	204 Ruger	275	1189	1123	1058	996	936	877	821	1832	1634	1452	1286	1135	997	873	-5.0	-1.5	0	-0.7	-3.8	-9.7	-18.9	252	-5.0	0.5	4.0	5.3	4.2	0.3	-6.9
V	22 WMR	095	671	536	417	313	224	—	—	437	280	169	95	49	—	—	-5.0	1.9	0	-16.3	-58.0	—	—	122	-5.0	3.9	4.0	-10.3	-50.0	—	—
V	22 LR	120	326	295	273	—	—	—	—	138	113	96	—	—	—	—	-5.0	0.0	-23.4	—	—	—	—	122	—	—	—	—	—	—	—
V	22 Hornet	109	936	793	663	544	437	341	258	993	714	498	335	216	132	75	-5.0	-0.5	0	-5.1	-18.6	-45.0	-92.2	156	-5.0	1.5	4.0	0.9	-10.6	-35.0	-80.2
C	218 Bee	108	835	700	578	467	367	280	205	1077	716	487	318	197	114	61	-5.0	0.0	0	-7.5	-26.3	-63.4	-131.2	142	-5.0	2.0	4.0	-1.5	-18.3	-53.4	-119.2
SV	222 Rem	177	1146	1046	951	860	774	692	615	1490	1241	1026	839	680	544	429	-5.0	-1.4	0	-1.3	-6.0	-14.8	-28.7	219	-5.0	0.6	4.0	4.7	2.0	-4.8	-16.7
SV	222 Rem	242	1020	951	884	820	759	700	643	1684	1465	1267	1090	933	793	669	-5.0	-1.1	0	-2.0	-7.7	-17.6	-32.5	203	-5.0	0.9	4.0	4.0	0.3	-7.6	-20.5
B	5.45 x 39mm	285	856	803	752	702	654	608	563	1426	1255	1099	958	832	718	616	-5.0	-0.6	0	-3.7	-12.5	-26.9	-48.1	172	-5.0	1.4	4.0	2.3	-4.5	-16.9	-36.1
SV	223 Rem	177	1219	1116	1017	923	833	748	668	1686	1412	1173	966	788	635	506	-5.0	-1.5	0	-0.9	-4.6	-11.9	-23.6	236	-5.0	0.5	4.0	5.1	3.4	-1.9	-11.6
HI	223 Rem	164	1024	923	827	737	652	572	497	1699	1381	1109	880	688	530	400	-5.0	-1.1	0	-2.5	-9.6	-22.5	-42.8	189	-5.0	0.9	4.0	3.5	-1.6	-12.5	-30.8
SV	223 Rem	290	1056	997	940	885	831	779	729	1916	1708	1519	1345	1187	1043	913	-5.0	-1.3	0	-1.5	-6.2	-14.4	-26.6	218	-5.0	0.7	4.0	4.5	1.8	-4.4	-14.6
CD	223 Rem	175	988	895	806	723	644	569	499	1738	1427	1159	931	738	577	444	-5.0	-1.0	0	-2.8	-10.4	-23.8	-44.9	184	-5.0	1.0	4.0	3.2	-2.4	-13.8	-32.9
AG	223 Rem	223	988	914	844	776	712	650	590	1738	1490	1269	1074	902	752	621	-5.0	-1.0	0	-2.4	-8.9	-20.3	-37.4	193	-5.0	1.0	4.0	3.6	-0.9	-10.3	-25.4
C	223 Rem	235	985	915	848	784	722	663	606	1727	1492	1282	1095	929	783	654	-5.0	-1.0	0	-2.4	-8.8	-19.9	-36.5	194	-5.0	1.0	4.0	3.6	-0.8	-9.9	-24.5
C	223 Rem	243	978	911	847	785	725	667	612	1706	1480	1278	1097	936	794	668	-5.0	-1.0	0	-2.4	-8.8	-19.9	-36.5	194	-5.0	1.0	4.0	3.6	-0.8	-9.9	-24.5

Všechna data z 24" hlavně pokud není uvedeno jinak.

RÁŽE	Popis	Rychlost (m/s)					Energie (jouly)					Trajektorie (cm)					Trajektorie GEE																	
		50m					100m					150m					200m					250m					300m							
		PO	LOŽKA	#	Průměr	0m	50m	100m	150m	200m	250m	300m	0m	50m	100m	150m	200m	250m	300m	0m	50m	100m	150m	200m	250m	300m	0m	50m	100m	150m	200m	250m	300m	
V	223 Rem				255	988	923	861	801	744	688	635	1738	1519	1322	1145	986	844	718	-5.0	-1.1	0	-2.3	-8.3	-18.8	-34.5	197	-5.0	0.9	4.0	3.7	-0.3	-8.8	-22.5
B	62 gr. FMJ				274	945	887	830	775	723	672	1794	1579	1384	1208	1049	906	779	-5.0	-0.9	0	-2.6	-9.3	-20.8	-37.6	190	-5.0	1.1	4.0	3.4	-1.3	-10.8	-25.6	
CD	223 Rem				260	850	792	737	683	631	581	1711	1485	1283	1102	941	799	673	-5.0	-0.5	0	-4.0	-13.2	-28.7	-51.4	168	-5.0	1.5	4.0	2.0	-5.2	-18.7	-39.4	
M	73 gr. ELD* Match				398	850	812	775	739	703	669	1711	1561	1421	1291	1170	1058	954	-5.0	-0.6	0	-3.4	-11.4	-24.3	-42.7	176	-5.0	1.4	4.0	2.6	-3.4	-14.3	-30.7	
B	75 gr. BTHP				395	850	812	775	738	702	667	1757	1602	1458	1323	1198	1082	975	-5.0	-0.6	0	-3.5	-11.4	-24.3	-42.8	176	-5.0	1.4	4.0	2.5	-3.4	-14.3	-30.8	
M	75 gr. BTHP				395	850	812	775	738	702	667	1757	1602	1458	1323	1198	1082	975	-5.0	-0.6	0	-3.5	-11.4	-24.3	-42.8	176	-5.0	1.4	4.0	2.5	-3.4	-14.3	-30.8	
SM	75 gr. BTHP				395	893	854	815	777	741	705	1757	1602	1458	1323	1198	1082	975	-5.0	-0.8	0	-2.9	-9.8	-21.2	-37.6	186	-5.0	1.2	4.0	3.1	-1.8	-11.2	-25.6	
SF	5.56 NATO				180	968	878	793	713	636	564	1738	1519	1322	1145	986	844	718	-5.0	-0.9	0	-3.0	-10.9	-24.8	-46.4	181	-5.0	1.1	4.0	3.0	-2.9	-14.8	-34.4	
B	62 gr. FMJ (20° Bbl)				274	933	875	819	764	712	662	1748	1537	1346	1174	1019	879	755	-5.0	-0.9	0	-2.8	-9.7	-21.6	-39.0	187	-5.0	1.1	4.0	3.2	-1.7	-11.6	-27.0	
SM	75 gr. BTHP (20° Bbl)				355	887	843	801	759	719	680	1757	1602	1458	1323	1198	1082	975	-5.0	-0.8	0	-3.1	-10.4	-22.4	-39.8	183	-5.0	1.2	4.0	2.9	-2.4	-12.4	-27.8	
B	75 gr. InterLock® HD SBR® (20° Bbl)				230	704	645	589	535	484	436	390	1205	1012	843	697	570	461	369	-5.0	0.5	0	-7.5	-23.7	-50.3	-89.8	141	-5.0	2.5	4.0	-1.5	-15.7	-40.3	-77.8
VM	22 ARC				395	1006	964	922	882	843	804	767	2033	1866	1710	1563	1427	1299	1181	-5.0	-1.2	0	-1.7	-6.6	-14.9	-27.0	214	-5.0	0.8	4.0	4.3	1.4	-4.9	-15.0
SF	22 ARC				392	953	911	871	832	793	756	719	2058	1884	1721	1569	1427	1295	1173	-5.0	-1.0	0	-2.2	-8.0	-17.6	-31.6	200	-5.0	1.0	4.0	3.8	0.0	-7.6	-19.6
B	75 gr. ELD* Match				485	917	885	853	821	790	760	730	2182	2029	1885	1748	1619	1497	1383	-5.0	-0.9	0	-2.4	-8.5	-18.5	-32.8	196	-5.0	1.1	4.0	3.6	-0.5	-8.5	-20.8
PH	80 gr. ELD-X®				395	914	874	835	797	760	724	688	2032	1858	1696	1545	1403	1272	1151	-5.0	-0.9	0	-2.6	-9.1	-19.8	-35.2	191	-5.0	1.1	4.0	3.4	-1.1	-9.8	-23.2
M	88 gr. ELD* Match				545	815	788	761	735	709	684	659	1896	1771	1653	1540	1434	1333	1237	-5.0	-0.5	0	-3.7	-12.0	-25.1	-43.5	173	-5.0	1.5	4.0	2.3	-4.0	-15.1	-31.5
V	60 gr. V-MAX® W/C				177	1356	1247	1142	1041	945	854	768	2086	1763	1478	1229	1014	827	668	-5.0	-1.7	0	-0.2	-2.6	-7.8	-16.4	270	-5.0	0.3	4.0	5.8	5.4	2.2	-4.4
M	75 gr. BTHP				395	915	878	843	807	771	736	701	2196	2016	1847	1688	1540	1402	1274	-5.0	-0.9	0	-2.5	-8.8	-19.2	-34.2	193	-5.0	1.1	4.0	3.5	-0.8	-9.2	-22.2
SV	35 gr. NTX®				242	1158	1084	1013	944	877	813	751	2173	1905	1662	1443	1247	1071	915	-5.0	-1.5	0	-0.9	-4.6	-11.5	-22.1	238	-5.0	0.5	4.0	5.1	3.4	-1.5	-10.1
SV	50 gr. V-MAX®				242	1219	1143	1070	998	930	864	800	2408	2117	1854	1615	1401	1208	1036	-5.0	-1.6	0	-0.6	-3.6	-9.5	-18.7	251	-5.0	0.4	4.0	5.4	4.4	0.5	-6.7
V	22-250 Rem				255	1122	1053	986	921	859	799	741	2242	1975	1733	1513	1315	1137	978	-5.0	-1.4	0	-1.1	-5.2	-12.5	-23.7	231	-5.0	0.6	4.0	4.9	2.8	-2.5	-11.7
V	220 Swift				255	1122	1053	986	921	859	799	741	2242	1975	1733	1513	1315	1137	978	-5.0	-1.4	0	-1.1	-5.2	-12.5	-23.7	231	-5.0	0.6	4.0	4.9	2.8	-2.5	-11.7
VM	6mm ARC				410	920	882	844	807	771	736	701	2196	2016	1847	1688	1540	1402	1274	-5.0	-0.9	0	-2.5	-8.8	-19.2	-34.2	193	-5.0	1.1	4.0	3.5	-0.8	-9.2	-22.2
PH	6mm ARC				512	853	824	794	766	738	710	683	2431	2264	2107	1957	1816	1682	1556	-5.0	-0.7	0	-3.2	-10.6	-22.5	-39.2	181	-5.0	1.3	4.0	2.8	-2.6	-12.5	-27.2
B	6mm ARC				530	838	810	782	754	727	701	675	2390	2231	2079	1936	1800	1671	1549	-5.0	-0.6	0	-3.4	-11.1	-23.4	-40.7	178	-5.0	1.4	4.0	2.6	-3.1	-13.4	-28.7
M	6mm ARC				536	838	810	782	754	727	701	675	2390	2231	2079	1936	1800	1671	1549	-5.0	-0.6	0	-3.4	-11.1	-23.3	-40.6	178	-5.0	1.4	4.0	2.6	-3.1	-13.3	-28.6
SV	243 Win				250	1196	1123	1053	985	919	855	794	2690	2372	2084	1822	1586	1374	1183	-5.0	-1.5	0	-0.7	-3.9	-10.0	-19.5	250	-5.0	0.5	4.0	5.3	4.1	0.0	-7.5
SV	243 Win				330	1091	1039	987	937	888	841	795	2894	2621	2368	2134	1918	1719	1535	-5.0	-1.4	0	-1.2	-5.1	-12.2	-22.7	232	-5.0	0.6	4.0	4.8	2.9	-2.2	-10.7
O	243 Win				273	975	916	858	802	748	696	646	2466	2174	1908	1668	1451	1256	1081	-5.0	-1.0	0	-2.3	-8.4	-18.9	-34.5	197	-5.0	1.0	4.0	3.7	-0.4	-8.9	-22.5
CL	243 Win				400	853	815	778	742	707	672	639	2053	1875	1708	1553	1408	1274	1149	-5.0	-0.7	0	-3.4	-11.2	-24.0	-42.2	177	-5.0	1.3	4.0	2.6	-3.2	-14.0	-30.2
C	243 Win				400	988	946	906	867	828	790	754	2749	2525	2314	2117	1933	1761	1601	-5.0	-1.1	0	-1.9	-7.0	-15.7	-28.3	210	-5.0	0.9	4.0	4.1	1.0	-5.7	-16.3
PH	243 Win				410	960	921	882	844	807	771	735	2688	2471	2268	2077	1899	1732	1576	-5.0	-1.1	0	-2.1	-7.6	-17.0	-30.4	203	-5.0	0.9	4.0	3.9	0.4	-7.0	-18.4
SF	243 Win				355	971	925	880	836	794	752	712	2901	2633	2384	2154	1940	1743	1561	-5.0	-1.1	0	-2.1	-7.7	-17.2	-31.1	203	-5.0	0.9	4.0	3.9	0.3	-7.2	-19.1
A	243 Win				405	902	864	826	789	753	717	683	2638	2416	2209	2016	1835	1667	1511	-5.0	-0.9	0	-2.7	-9.4	-20.5	-36.2	189	-5.0	1.1	4.0	3.3	-1.4	-10.5	-24.2
SF	6mm Rem				355	986	940	895	850	808	766	725	2993	2718	2463	2227	2007	1805	1618	-5.0	-1.1	0	-2.0	-7.3	-16.4	-29.7	206	-5.0	0.9	4.0	4.0	0.7	-6.4	-17.7
VM	6mm Creedmoor				410	1006	965	925	887	848	811	775	2623	2415	2220	2037	1866	1706	1556	-5.0	-1.2	0	-1.7	-6.5	-14.7	-26.6	215	-5.0	0.8	4.0	4.3	1.5	-4.7	-14.6
V	6mm Creedmoor				400	978	937	897	858	820	782	746	2699	2477	2270	2076	1895	1725	1568	-5.0	-1.1	0	-1.9	-7.2	-16.1	-29.1	207	-5.0	0.9	4.0	4.1	0.8	-6.1	-17.1
SF	6mm Creedmoor				418	101																												

RÁŽE	STŘELA	Popis	Rychlost (m/s)					Energie (jouly)					Trajektorie (cm)					Trajektorie GEE																
			50m	100m	150m	200m	250m	300m	0m	50m	100m	150m	200m	250m	300m	0m	50m	100m	150m	200m	250m	300m												
B	6mm Creedmoor	105 gr. BTHP	(6,8g)	81396	.512	902	872	841	812	783	754	726	2769	2584	2409	2242	2084	1935	1794	-5,0	-0,9	0	-2,6	-8,9	-19,2	-33,8	193	-5,0	1,1	4,0	3,4	-0,9	-9,2	-21,8
M	6mm Creedmoor	108 gr. ELD® Match	(7,0g)	81391	.536	902	873	844	816	788	760	734	2849	2666	2493	2329	2172	2024	1883	-5,0	-0,9	0	-2,6	-8,8	-19,0	-33,4	193	-5,0	1,1	4,0	3,4	-0,8	-9,0	-21,4
M	6mm GT	109 gr. ELD® Match	(7,1g)	81597	.557	875	847	820	793	767	741	715	2703	2534	2373	2221	2075	1937	1806	-5,0	-0,8	0	-2,9	-9,6	-20,6	-36,0	187	-5,0	1,2	4,0	3,1	-1,6	-10,6	-24,0
LEV	25-35 Win	110 gr. FTX®	(7,1g)	82777	.340	739	698	658	619	582	545	510	1947	1736	1543	1367	1206	1059	927	-5,0	0,0	0	-5,7	-17,8	-37,1	-64,7	152	-5,0	2,0	4,0	0,3	-9,8	-27,1	-52,7
C	250 Savage	100 gr. InterLock® SP	(6,5g)	8132	.350	853	810	768	727	687	648	610	2360	2127	1911	1712	1529	1361	1207	-5,0	-0,6	0	-3,5	-11,7	-25,1	-44,3	175	-5,0	1,4	4,0	2,5	-3,7	-15,1	-32,3
SF	257 Roberts +P	117 gr. SST®	(7,6g)	81353	.390	898	858	819	781	743	707	671	3057	2790	2541	2310	2094	1894	1709	-5,0	-0,8	0	-2,8	-9,7	-21,0	-37,2	187	-5,0	1,2	4,0	3,2	-1,7	-11,0	-25,2
SF	25-06 Rem	90 gr. CX®	(5,8g)	814464	.273	1021	960	901	843	788	734	682	3041	2687	2366	2074	1810	1572	1358	-5,0	-1,2	0	-1,9	-7,2	-16,4	-30,3	208	-5,0	0,8	4,0	4,1	0,8	-6,4	-18,3
PH	25-06 Rem	110 gr. ELD-X®	(7,1g)	8143	.465	957	922	888	854	821	789	758	3265	3031	2811	2602	2405	2220	2046	-5,0	-1,1	0	-2,1	-7,5	-16,5	-29,5	205	-5,0	0,9	4,0	3,9	0,5	-6,5	-17,5
SF	25-06 Rem	117 gr. SST®	(7,6g)	81453	.390	948	907	866	827	788	751	714	3407	3116	2845	2592	2356	2137	1933	-5,0	-1,0	0	-2,3	-8,1	-17,9	-32,1	199	-5,0	1,0	4,0	3,7	-0,1	-7,9	-20,1
A	25-06 Rem	117 gr. InterLock® BTSP	(7,6g)	8144	.391	911	871	832	793	756	719	683	3149	2877	2622	2385	2165	1960	1770	-5,0	-0,9	0	-2,7	-9,2	-20,1	-35,7	190	-5,0	1,1	4,0	3,3	-1,2	-10,1	-23,7
O	257 Wby Mag	90 gr. CX®	(5,8g)	813624	.273	1105	1041	979	919	861	804	750	3560	3160	2795	2462	2160	1887	1640	-5,0	-1,4	0	-1,2	-5,3	-12,7	-23,9	229	-5,0	0,6	4,0	4,8	2,7	-2,7	-11,9
PH	257 Wby Mag	110 gr. ELD-X®	(7,1g)	81364	.465	988	952	917	883	850	817	784	3476	3231	2999	2780	2572	2377	2193	-5,0	-1,1	0	-1,8	-6,7	-15,0	-27,0	213	-5,0	0,9	4,0	4,2	1,3	-5,0	-15,0
C	6.5 Grendel	90 gr. CX®	(5,8g)	81513	.356	887	843	801	760	719	680	642	2294	2075	1871	1683	1509	1350	1203	-5,0	-0,8	0	-3,0	-10,4	-22,4	-39,7	183	-5,0	1,2	4,0	2,9	-2,4	-12,4	-27,7
VM	6.5 Grendel	100 gr. ELD-VT®	(6,5g)	81521	.448	832	799	766	734	702	672	642	2244	2067	1900	1745	1598	1462	1334	-5,0	-0,6	0	-3,6	-11,8	-24,9	-43,5	174	-5,0	1,4	4,0	2,4	-3,8	-14,9	-31,5
B	6.5 Grendel	123 gr. ELD® Match	(8,0g)	81528	.506	786	758	729	702	675	648	622	2465	2288	2120	1963	1814	1673	1541	-5,0	-0,4	0	-4,2	-13,5	-28,1	-48,6	166	-5,0	1,6	4,0	1,8	-5,5	-18,1	-36,6
C	6.5 Grendel	123 gr. SST®	(8,0g)	8152	.506	786	758	729	702	675	648	622	2465	2288	2120	1963	1814	1673	1541	-5,0	-0,4	0	-4,2	-13,5	-28,1	-48,6	166	-5,0	1,6	4,0	1,8	-5,5	-18,1	-36,6
HI	6.5 x 55mm Swedish Mausier	140 gr. ECX®	(9,1g)	814784	.301	777	730	683	639	595	554	514	2741	2414	2118	1850	1608	1391	1196	-5,0	-0,2	0	-5,1	-16,2	-34,2	-60,2	157	-5,0	1,8	4,0	0,9	-8,2	-24,2	-48,2
VIN	6.5 x 55mm Swedish Mausier	140 gr. BTHP	(9,1g)	85508	.580	792	742	718	694	670	647	624	2849	2671	2501	2339	2185	2039	1900	-5,0	-0,4	0	-4,0	-12,8	-26,7	-46,0	169	-5,0	1,6	4,0	2,0	-4,8	-16,7	-34,0
SF	6.5 x 55mm Swedish Mausier	140 gr. SST®	(9,1g)	85507	.520	834	805	776	748	721	694	668	3153	2938	2734	2541	2359	2186	2023	-5,0	-0,6	0	-3,5	-11,3	-23,9	-41,5	177	-5,0	1,4	4,0	2,5	-3,3	-13,9	-29,5
SF	260 Rem	129 gr. SST®	(8,4g)	8552	.485	893	861	829	798	768	738	709	3334	3098	2875	2664	2445	2277	2100	-5,0	-0,8	0	-2,7	-9,3	-20,0	-35,3	190	-5,0	1,2	4,0	3,3	-1,3	-10,0	-23,3
M	260 Rem	130 gr. ELD® Match	(8,4g)	8553	.554	866	838	811	784	757	732	706	3156	2958	2768	2588	2417	2254	2100	-5,0	-0,8	0	-3,0	-9,9	-21,2	-37,0	185	-5,0	1,2	4,0	3,0	-1,9	-11,2	-25,0
V	6.5 Creedmoor	95 gr. V-MAX®	(6,2g)	81481	.365	1006	960	916	872	830	789	748	3114	2839	2582	2343	2121	1915	1724	-5,0	-1,2	0	-1,8	-6,7	-15,3	-27,8	212	-5,0	0,8	4,0	4,2	1,3	-5,3	-15,8
VM	6.5 Creedmoor	100 gr. ELD-VT®	(6,5g)	81504	.448	975	939	903	868	833	800	766	3083	2856	2642	2440	2250	2071	1904	-5,0	-1,1	0	-1,9	-7,1	-15,7	-28,3	209	-5,0	0,9	4,0	4,1	0,9	-5,7	-16,3
O	6.5 Creedmoor	120 gr. CX®	(7,8g)	814874	.428	892	855	820	785	751	717	685	3091	2844	2611	2394	2190	2000	1822	-5,0	-0,8	0	-2,8	-9,6	-20,8	-36,8	187	-5,0	1,2	4,0	3,2	-1,6	-10,8	-24,8
SF	6.5 Creedmoor	120 gr. CX®	(7,8g)	814904	.428	930	892	856	820	785	751	718	3360	3097	2849	2616	2398	2193	2002	-5,0	-1,0	0	-2,4	-8,4	-18,4	-32,8	196	-5,0	1,0	4,0	3,6	-0,4	-8,4	-20,8
M	6.5 Creedmoor	120 gr. ELD® Match	(7,8g)	81491	.486	887	855	824	793	763	733	704	3059	2842	2637	2444	2261	2088	1926	-5,0	-0,8	0	-2,8	-9,5	-20,4	-35,9	188	-5,0	1,2	4,0	3,2	-1,5	-10,4	-23,9
SF	6.5 Creedmoor	129 gr. SST®	(8,4g)	81496	.485	899	867	835	804	773	744	714	3380	3141	2915	2702	2501	2311	2132	-5,0	-0,9	0	-2,6	-9,1	-19,6	-34,6	191	-5,0	1,1	4,0	3,4	-1,1	-9,6	-22,6
A	6.5 Creedmoor	129 gr. InterLock®	(8,4g)	81489	.445	860	825	792	759	726	695	664	3088	2847	2619	2406	2206	2019	1844	-5,0	-0,7	0	-3,2	-10,7	-22,8	-40,0	180	-5,0	1,3	4,0	2,8	-2,7	-12,8	-28,0
C	6.5 Creedmoor	140 gr. InterLock® SP	(9,1g)	81502	.465	823	791	759	729	699	669	640	3072	2838	2617	2409	2213	2030	1859	-5,0	-0,5	0	-3,7	-12,0	-25,4	-44,3	173	-5,0	1,5	4,0	2,3	-4,0	-15,4	-32,3
M	6.5 Creedmoor	140 gr. ELD® Match	(9,1g)	81500	.646	826	826	803	780	757	735	713	3095	2924	2760	2602	2452	2308	2171	-5,0	-0,6	0	-3,4	-11,1	-23,4	-40,5	177	-5,0	1,4	4,0	2,6	-3,1	-13,4	-28,5
AG	6.5 Creedmoor	140 gr. BTHP	(9,1g)	81482	.580	820	794	769	744	720	695	672	3050	2861	2682	2511	2349	2194	2047	-5,0	-0,6	0	-3,6	-11,6	-24,4	-42,2	175	-5,0	1,4	4,0	2,4	-3,6	-14,4	-30,2
PH	6.5 Creedmoor	143 gr. ELD-X®	(9,3g)	81499	.623	823	799	775	752	729	707	684	3138	2958	2785	2621	2463	2313	2170	-5,0	-0,6	0	-3,5	-11,3	-23,8	-41,2	176	-5,0	1,4	4,0	2,5	-3,3	-13,8	-29,2
M	6.5 Creedmoor	147 gr. ELD® Match	(9,5g)	81501	.697	821	800	779	758	737	717	697	3214	3048	2889	2737	2590	2449	2314	-5,0	-0,6	0	-3,5	-11,2	-23,4	-40,4	177	-5,0	1,4	4,0	2,5	-3,2	-13,4	-28,4
O	6.5 PRC	130 gr. CX®	(8,4g)	81622	.489	907	875	843	812	781	752	722	3464	3222	2993	2777	2573	2380	2198	-5,0	-0,9	0	-2,6	-8,8	-19,1	-33,8	193	-5,0	1,1	4,0	3,4	-0,8	-9,1	-21,8
PH	6.5 PRC	143 gr. ELD-X®	(9,3g)	81621	.623	902	877	852	828	803	780	756	3772	3564	3364	3173	2991	2816	2649	-5,0	-0,9	0	-2,5	-8,5	-18,4	-32,3	195	-5,0	1,1	4,0	3,5	-0,5	-8,4	-20,3
M	6.5 PRC	147 gr. ELD® Match	(9,5g)	81620	.697	887	865	843	821	79																								

RÁŽE	Popis	Rychlost (m/s)					Energie (jouly)					Trajektorie (cm)					Trajektorie GEE															
		50m					100m					150m					200m					250m					300m					
		0m	50m	100m	150m	200m	0m	50m	100m	150m	200m	0m	50m	100m	150m	200m	0m	50m	100m	150m	200m	0m	50m	100m	150m	200m	250m	300m				
SF	270 Win	(8,4 g) 80543	460	975	940	905	871	837	804	772	4007	3720	3449	3192	2950	2722	2508	-5,0	-1,1	0	-1,9	-7,0	-15,6	-28,1	210	-5,0	0,9	4,0	4,1	1,0	-5,6	-16,1
AW	270 Win	(8,4 g) 8053	462	933	898	864	831	798	766	735	3664	3398	3146	2908	2684	2473	2275	-5,0	-1,0	0	-2,3	-8,2	-17,0	-31,8	199	-5,0	1,0	4,0	3,7	-0,2	-7,9	-19,8
SF	270 Win	(9,1 g) 80563	495	942	909	877	846	815	785	755	4024	3751	3493	3248	3016	2796	2589	-5,0	-1,0	0	-2,2	-7,8	-17,0	-30,3	202	-5,0	1,0	4,0	3,8	0,2	-7,0	-18,3
PH	270 Win	(9,4 g) 80536	536	905	876	847	819	791	763	736	3850	3605	3371	3149	2937	2737	2547	-5,0	-0,9	0	-2,5	-8,7	-18,8	-33,1	194	-5,0	1,1	4,0	3,5	-0,7	-8,8	-21,1
O	270 WSM	(8,4 g) 805574	403	960	920	880	842	804	768	732	3883	3564	3266	2986	2725	2481	2255	-5,0	-1,1	0	-2,1	-7,7	-17,1	-30,6	203	-5,0	0,9	4,0	3,9	0,3	-7,1	-18,6
PH	270 WSM	(9,4 g) 80558	536	945	915	885	856	828	799	772	4195	3932	3682	3444	3217	3002	2798	-5,0	-1,0	0	-2,1	-7,5	-16,6	-29,4	204	-5,0	1,0	4,0	3,9	0,5	-6,6	-17,4
HI	7 x 57mm Mauser	(9,7 g) 815584	287	803	752	703	655	609	565	523	3135	2750	2402	2087	1805	1552	1327	-5,0	-0,3	0	-4,6	-15,0	-32,0	-56,6	161	-5,0	1,5	4,0	2,0	-4,9	-17,2	-35,6
C	275 Rigby	(9,1 g) 8070	392	817	779	742	706	671	637	603	3027	2753	2499	2262	2042	1839	1652	-5,0	-0,5	0	-4,0	-12,9	-27,2	-47,6	169	-5,0	1,5	4,0	2,0	-4,9	-17,2	-35,6
CL	7mm-08 Rem	(7,8 g) 80572	365	815	775	735	697	659	623	588	2585	2334	2102	1888	1691	1509	1343	-5,0	-0,5	0	-4,1	-13,2	-28,0	-49,1	168	-5,0	1,5	4,0	1,9	-5,2	-18,0	-37,1
SF	7mm-08 Rem	(9,0 g) 805764	429	887	851	815	781	747	713	681	3543	3260	2994	2745	2511	2293	2089	-5,0	-0,8	0	-2,9	-9,8	-21,1	-37,2	186	-5,0	1,2	4,0	3,1	-1,8	-11,1	-25,2
SF	7mm-08 Rem	(9,0 g) 80573	486	899	867	835	804	774	744	715	3642	3385	3142	2913	2696	2492	2300	-5,0	-0,9	0	-2,6	-9,1	-19,6	-34,6	191	-5,0	1,1	4,0	3,4	-1,1	-9,6	-22,6
AW	7mm-08 Rem	(9,0 g) 8057	392	866	827	788	751	715	679	645	3375	3077	2800	2542	2302	2079	1873	-5,0	-0,7	0	-3,2	-10,8	-23,2	-40,9	180	-5,0	1,3	4,0	2,8	-2,8	-13,2	-28,9
PH	7mm-08 Rem	(9,7 g) 85578	574	844	818	792	766	741	716	692	3465	3251	3048	2855	2670	2495	2329	-5,0	-0,7	0	-3,2	-10,7	-22,5	-39,2	180	-5,0	1,3	4,0	2,8	-2,7	-12,5	-27,2
PH	280 Rem	(9,7 g) 81587	574	892	864	838	811	785	760	735	3863	3631	3410	3198	2997	2805	2623	-5,0	-0,9	0	-2,6	-9,0	-19,3	-33,9	192	-5,0	1,1	4,0	3,4	-1,0	-9,3	-21,9
PH	280 Ackley Imp	(10,5 g) 85586	631	869	844	820	796	773	750	727	3961	3742	3531	3330	3138	2954	2778	-5,0	-0,8	0	-2,9	-9,6	-20,4	-35,6	187	-5,0	1,2	4,0	3,1	-1,6	-10,4	-23,6
HI	7 x 64	(9,7 g) 81579	287	856	804	753	703	655	609	565	3566	3139	2753	2403	2088	1804	1551	-5,0	-0,6	0	-3,7	-12,4	-26,9	-47,9	172	-5,0	1,4	4,0	2,3	-4,4	-16,9	-35,9
AW	7mm Rem Mag	(9,0 g) 80591	453	960	924	889	855	821	788	755	4152	3848	3561	3290	3035	2795	2569	-5,0	-1,1	0	-2,0	-7,4	-16,5	-29,5	205	-5,0	0,9	4,0	4,0	0,6	-6,5	-17,5
SF	7mm Rem Mag	(9,0 g) 80593	486	988	954	920	887	855	824	793	4393	4096	3814	3547	3295	3056	2830	-5,0	-1,2	0	-1,7	-6,6	-14,8	-26,6	214	-5,0	0,8	4,0	4,0	0,6	-6,5	-17,5
O	7mm Rem Mag	(9,7 g) 806114	455	914	880	846	812	779	747	716	4064	3761	3475	3206	2953	2715	2492	-5,0	-0,9	0	-2,5	-8,8	-19,0	-33,7	194	-5,0	1,1	4,0	3,5	-0,8	-9,0	-21,7
AW	7mm Rem Mag	(10,0 g) 80590	433	925	888	852	817	783	749	716	4270	3938	3626	3332	3057	2799	2558	-5,0	-0,9	0	-2,4	-8,5	-18,6	-33,1	195	-5,0	1,1	4,0	3,6	-0,5	-8,6	-21,1
SF	7mm Rem Mag	(10,0 g) 8061	525	945	914	884	854	825	796	768	4455	4170	3900	3642	3398	3166	2946	-5,0	-1,0	0	-2,1	-7,6	-16,6	-29,6	204	-5,0	1,0	4,0	3,9	0,4	-6,6	-17,6
SF	7mm Rem Mag	(10,5 g) 80633	550	924	895	866	838	811	783	757	4477	4201	3938	3687	3449	3222	3007	-5,0	-1,0	0	-2,3	-8,1	-17,6	-31,1	199	-5,0	1,0	4,0	3,7	-0,1	-7,6	-19,1
PH	7mm Rem Mag	(10,5 g) 80636	631	896	871	847	823	799	775	752	4215	3985	3764	3553	3350	3156	2971	-5,0	-0,9	0	-2,5	-8,7	-18,7	-32,8	194	-5,0	1,1	4,0	3,5	-0,7	-8,7	-20,8
O	7mm WSM	(9,7 g) 805514	455	930	895	860	826	793	761	729	4201	3890	3597	3320	3060	2816	2586	-5,0	-1,0	0	-2,3	-8,3	-18,1	-32,2	198	-5,0	1,0	4,0	3,7	-0,3	-8,1	-20,2
PH	7mm WSM	(10,5 g) 80552	631	914	889	865	840	816	792	769	4389	4151	3923	3705	3496	3295	3104	-5,0	-0,9	0	-2,3	-8,1	-17,6	-31,0	199	-5,0	1,1	4,0	3,7	-0,1	-7,4	-19,0
O	7mm PRC	(10,4 g) 80713	596	913	886	860	834	809	784	759	4321	4073	3836	3609	3393	3187	2990	-5,0	-0,9	0	-2,4	-8,3	-17,9	-31,6	198	-5,0	1,1	4,0	3,6	-0,3	-7,9	-19,6
PH	7mm PRC	(11,3 g) 80712	689	913	890	867	845	823	801	779	4726	4491	4264	4047	3838	3637	3444	-5,0	-1,0	0	-2,3	-8,1	-17,4	-30,6	200	-5,0	1,0	4,0	3,7	-0,1	-7,4	-18,6
M	7mm PRC	(11,7 g) 80711	796	902	882	863	843	824	805	787	4748	4542	4342	4150	3964	3784	3610	-5,0	-0,9	0	-2,4	-8,2	-17,6	-30,8	198	-5,0	1,1	4,0	3,6	-0,2	-7,6	-18,8
PH	28 Nosler	(10,5 g) 8069	631	968	942	916	891	866	842	818	4916	4656	4407	4168	3939	3719	3508	-5,0	-1,1	0	-1,8	-6,7	-14,9	-26,5	213	-5,0	0,9	4,0	4,2	1,3	-4,9	-14,5
PH	7mm STW	(10,5 g) 80851	631	930	904	879	855	830	806	783	4537	4293	4059	3834	3619	3414	3217	-5,0	-1,0	0	-2,2	-7,7	-16,8	-29,6	203	-5,0	1,0	4,0	3,8	0,3	-6,8	-17,6
CD	30 Carbine	(7,1 g) 81030	178	610	540	475	413	356	304	255	1325	1039	803	609	453	329	232	-5,0	1,7	0	-12,7	-39,8	-86,3	-159,3	126	-5,0	3,7	4,0	-6,7	-31,8	-76,3	-147,3
C	300 Blackout	(7,1 g) 808794	312	696	653	611	571	531	494	457	1729	1520	1331	1161	1007	869	745	-5,0	0,4	0	-7,0	-21,4	-44,6	-77,9	144	-5,0	2,4	4,0	-1,0	-13,4	-34,6	-65,9
B	300 Blackout	(7,1 g) 80862	260	634	585	538	492	449	408	369	1433	1219	1030	864	719	593	484	-5,0	1,1	0	-9,6	-29,3	-61,3	-107,9	133	-5,0	3,1	4,0	-3,6	-21,3	-51,3	-95,9
B	300 Blackout	(7,1 g) 80873	290	724	676	630	586	543	502	463	1868	1630	1416	1224	1052	899	763	-5,0	0,2	0	-6,4	-19,9	-41,7	-73,3	148	-5,0	2,2	4,0	-0,4	-11,9	-31,7	-61,3
AG	300 Blackout	(8,1 g) 80897	320	663	622	582	544	506	470	436	1780	1566	1372	1197	1038	897	770	-5,0	0,7	0	-7,9	-24,2	-50,0	-86,9	139	-5,0	2,7	4,0	-1,9	-16,2	-40,0	-74,9
C	300 Blackout	(8,7 g) 80881	274	636	589	544	501	459	419	382	1767	1516	1293	1096	922	770	637	-5,0	1,0	0	-9,4	-28,5	-59,4	-104,1	134	-5,0	3,0	4,0	-3,4	-20,5	-49,4	-92,1
SUB	300 Blackout	(12,3 g) 80877	437	320	300	280	261	243	—	—	631	554	484	421	364	—	—	-5,0	11,2	0	-42,4	-120,7	—	—	108	-5,0	13,2	4,0	-36,4	-112,7</		

RÁŽE	Pops	Rychlost (m/s)					Energie (jouly)					Trajektorie (cm)					Trajektorie GEE														
		50m	100m	150m	200m	300m	0m	50m	100m	150m	200m	300m	0m	50m	100m	150m	200m	300m	0m	50m	100m	150m	200m	300m							
W	30-06 Springfield	823	788	754	720	687	655	624	3950	3621	3313	3024	2755	2505	2272	-5.0	-0.5	0	-3.8	-12.3	-26.0	-45.5	172	-5.0	1.5	4.0	2.2	-4.3	-16.0	-33.5	
C	30-06 Springfield	425	81084	425	797	664	632	602	3705	3392	3099	2826	2571	2333	2113	-5.0	-0.4	0	-4.2	-13.5	-28.4	-49.4	166	-5.0	1.6	4.0	1.8	-5.5	-18.4	-37.4	
SF	30-06 Springfield	480	81183	480	860	736	706	678	4309	3996	3700	3421	3158	2910	2678	-5.0	-0.7	0	-3.2	-10.5	-22.4	-39.2	181	-5.0	1.3	4.0	2.8	-2.5	-12.4	-27.2	
C	30-06 Springfield	8114	300	721	675	631	588	546	468	3704	3247	2834	2462	2127	1828	1561	-5.0	0.2	0	-6.4	-19.9	-41.6	148	-5.0	2.2	4.0	-0.4	-11.9	-31.6	-60.9	
PH	300 RSAUM	552	899	871	843	815	788	762	736	4663	4373	4097	3834	3584	3346	3120	-5.0	-0.9	0	-2.6	-8.8	-19.0	193	-5.0	1.1	4.0	3.4	-0.8	-9.0	-21.5	
SF	300 RCM	415	82231	415	1009	969	929	891	853	816	780	4947	4561	4198	3857	3537	3238	2957	-5.0	-1.2	0	-1.6	-6.4	216	-5.0	0.8	4.0	4.4	1.6	-4.5	-14.3
PH	300 RCM	552	884	856	828	801	774	748	722	4506	4224	3955	3699	3456	3225	3006	-5.0	-0.8	0	-2.8	-9.3	-20.0	189	-5.0	1.2	4.0	3.2	-1.3	-10.0	-23.1	
W	300 WSM	435	954	917	880	845	810	776	742	4866	4494	4144	3815	3506	3215	2944	-5.0	-1.0	0	-2.1	-7.7	-17.0	203	-5.0	1.0	4.0	3.9	0.3	-7.0	-18.4	
O	300 WSM	469	884	851	818	787	755	725	695	4557	4222	3906	3609	3328	3064	2816	-5.0	-0.8	0	-2.9	-9.7	-20.8	187	-5.0	1.2	4.0	3.1	-1.7	-10.8	-24.6	
PH	300 WSM	597	860	834	809	784	759	735	712	4788	4507	4238	3981	3736	3503	3281	-5.0	-0.7	0	-3.0	-10.0	-21.3	184	-5.0	1.3	4.0	3.0	-2.0	-11.3	-25.1	
W	300 Win Mag	349	998	951	905	859	816	773	731	4843	4394	3977	3590	3232	2902	2598	-5.0	-1.1	0	-1.9	-7.0	-15.9	209	-5.0	0.9	4.0	4.1	1.0	-5.9	-16.9	
HI	300 Win Mag	251	994	928	865	804	745	689	634	5279	4606	4000	3456	2970	2536	2152	-5.0	-1.1	0	-2.2	-8.2	-18.6	198	-5.0	0.9	4.0	3.8	-0.2	-8.6	-22.3	
SF	300 Win Mag	440	994	956	919	883	848	813	779	5279	4887	4517	4169	3841	3533	3244	-5.0	-1.2	0	-1.7	-6.6	-14.9	214	-5.0	0.8	4.0	4.3	1.4	-4.9	-15.0	
M	300 Win Mag	547	902	873	845	817	790	763	737	4695	4401	4121	3854	3601	3360	3131	-5.0	-0.9	0	-2.5	-8.8	-18.9	194	-5.0	1.1	4.0	3.5	-0.8	-8.9	-21.2	
PH	300 Win Mag	552	902	874	846	818	791	764	738	4695	4403	4125	3861	3609	3370	3143	-5.0	-0.9	0	-2.5	-8.7	-18.9	194	-5.0	1.1	4.0	3.5	-0.7	-8.9	-21.2	
O	300 Win Mag	469	902	869	836	804	772	741	711	4748	4402	4076	3768	3478	3205	2948	-5.0	-0.9	0	-2.6	-9.1	-19.6	191	-5.0	1.1	4.0	3.4	-1.1	-9.6	-22.6	
W	300 Win Mag	425	902	865	829	794	759	725	692	4748	4367	4010	3676	3363	3070	2797	-5.0	-0.9	0	-2.7	-9.3	-20.2	190	-5.0	1.1	4.0	3.3	-1.3	-10.2	-23.7	
C	300 Win Mag	425	902	865	829	794	759	725	692	4748	4367	4010	3676	3363	3070	2797	-5.0	-0.9	0	-2.7	-9.3	-20.2	190	-5.0	1.1	4.0	3.3	-1.3	-10.2	-23.7	
SF	300 Win Mag	480	954	920	887	855	823	791	761	5309	4940	4591	4260	3948	3654	3376	-5.0	-1.1	0	-2.1	-7.5	-16.5	205	-5.0	0.9	4.0	3.9	0.5	-6.5	-17.5	
M	300 Win Mag	584	893	866	840	814	788	763	739	5040	4742	4458	4187	3928	3681	3447	-5.0	-0.9	0	-2.6	-8.9	-19.2	192	-5.0	1.1	4.0	3.4	-0.9	-9.2	-21.6	
PH	300 Win Mag	597	872	846	820	795	771	746	723	4925	4637	4362	4100	3849	3611	3383	-5.0	-0.8	0	-2.9	-9.6	-20.5	187	-5.0	1.2	4.0	3.1	-1.6	-10.5	-23.7	
O	300 Wby Mag	469	945	911	877	844	811	780	748	5207	4836	4485	4153	3840	3545	3267	-5.0	-1.0	0	-2.2	-7.8	-17.1	202	-5.0	1.0	4.0	3.8	0.2	-7.1	-18.5	
PH	300 Wby Mag	597	902	876	850	824	799	774	750	5275	4972	4681	4404	4139	3887	3646	-5.0	-0.9	0	-2.5	-8.6	-18.5	195	-5.0	1.1	4.0	3.5	-0.6	-8.5	-20.6	
O	300 PRC	575	914	887	860	833	807	781	755	5148	4842	4551	4272	4007	3754	3514	-5.0	-0.9	0	-2.4	-8.3	-18.0	197	-5.0	1.1	4.0	3.6	-0.3	-8.0	-19.7	
PH	300 PRC	663	872	848	825	803	780	758	737	5220	4945	4681	4427	4184	3952	3729	-5.0	-0.8	0	-2.8	-9.4	-20.0	188	-5.0	1.2	4.0	3.2	-1.4	-10.0	-22.9	
M	300 PRC	777	856	837	817	798	779	760	742	5348	5105	4870	4644	4425	4214	4011	-5.0	-0.7	0	-2.9	-9.7	-20.5	186	-5.0	1.3	4.0	3.1	-1.7	-10.5	-23.6	
O	300 Rem Ultra Mag	469	975	940	906	872	839	807	775	5549	5158	4789	4440	4110	3799	3506	-5.0	-1.1	0	-1.9	-7.0	-15.5	210	-5.0	0.9	4.0	4.1	1.0	-5.5	-15.9	
PH	300 Rem Ultra Mag	654	887	863	840	816	794	771	749	5608	5311	5026	4752	4490	4238	3998	-5.0	-0.9	0	-2.6	-8.9	-19.1	192	-5.0	1.1	4.0	3.4	-0.9	-9.1	-21.4	
PH	30-378 Wby Mag	175	716	639	566	497	433	373	318	1845	1468	1151	889	674	501	363	-5.0	0.5	0	-8.2	-26.4	-57.8	138	-5.0	2.5	4.0	-2.2	-18.4	-47.8	-94.7	
B	7.62 x 39mm	260	716	664	613	564	518	473	430	2045	1755	1498	1269	1068	892	739	-5.0	0.3	0	-6.8	-21.4	-45.1	145	-5.0	2.3	4.0	-0.8	-13.4	-35.1	-67.8	
B	7.62 x 39mm	272	716	666	617	571	526	483	442	2045	1767	1519	1298	1102	929	777	-5.0	0.3	0	-6.7	-21.0	-44.1	145	-5.0	2.3	4.0	-0.7	-13.0	-34.1	-65.8	
AG	7.62 x 39mm	365	320	296	273	251	229	—	—	846	724	615	519	435	—	—	-5.0	11.5	0	-44.6	-128.2	—	107	-5.0	13.5	4.0	-38.6	-120.2	—	—	
SFB	7.62 x 39mm	361	818	777	737	698	660	624	588	3255	2937	2642	2371	2120	1890	1680	-5.0	-0.5	0	-4.0	-13.1	-27.8	168	-5.0	1.5	4.0	2.0	-5.1	-17.8	-36.8	
C	303 British	310	735	690	646	604	563	524	486	2885	2543	2232	1951	1697	1469	1264	-5.0	0.1	0	-6.0	-18.7	-39.1	150	-5.0	2.1	4.0	0.0	-10.7	-29.1	-56.5	
LEV	32 Win Special	257	796	739	685	632	582	534	488	3691	3186	2734	2332	1976	1663	1388	-5.0	-0.3	0	-5.0	-16.1	-34.5	158	-5.0	1.7	4.0	1.0	-8.1	-24.5	-49.5	
HI	8 x 57 JS (5)	410	783	748	713	679	647	615	583	3874	3532	3214	2917	2642	2386	2150	-5.0	-0.3	0	-4.5	-14.4	-30.1	163	-5.0	1.7	4.0	1.5	-6.4	-20.1	-40.3	
C	8 x 57 JS (5)	525	762	735	708	682	656	631	606	3688	3429	3184	2952	2733	2527	2332	-5.0	-0.2	0	-4.7	-14.6	-30.3	161	-5.0	1.8	4.0	1.3	-6.6	-20.3	-40.1	
WIN	8 x 57 JS (5)	82281	12,0 g)	82281	12,0 g)	82281	12,0 g)	82281	12,0 g)	82281	12,0 g)	82281	12,0 g)	82281	12,0 g)	82281	12,0 g)	—	—	—	—	—	—	—	—	—	—	—	—	—	—
HI	8.5x55 Blaser	385	632	599	567	535	504	475	446	2268	2035	1820	1623	1442	1277	1126	-5.0	0.9	0	-8.6	-25.7	-52.5	137	-5.0	2.9	4.0	-2.6	-17.7	-42.5	-78.2	
B	338 ARC	375	320	297	274	252	232	—	—	1019	875	747	634	534	—	—	-5.0	11.5	0	-44.2	-127.0	—	107	-5.0	13.5	4.0	-38.2	-119.0	—	—	

RÁŽE	STŘELA	Popis	Rychlost (m/s)					Energie (jouly)					Trajektorie (cm)					Trajektorie GEE															
			50m	100m	150m	200m	250m	300m	0m	50m	100m	150m	200m	250m	300m	0m	50m	100m	150m	200m	250m	300m	0m	50m	100m	150m	200m	250m	300m				
LEV	338 Marlin Express	(13,0g)	82240	430	782	748	715	683	652	621	591	3961	3627	3315	3023	2751	2498	2263	-5,0	-0,3	0	-4,5	-14,2	-29,8	-51,7	163	-5,0	1,7	4,0	1,5	-6,2	-19,8	-39,7
SF	338 RCM	(14,6g)	82236	515	838	809	780	752	724	697	670	5122	4771	4438	4122	3824	3542	3276	-5,0	-0,6	0	-3,4	-11,1	-23,6	-41,0	177	-5,0	1,4	4,0	2,6	-3,1	-13,6	-29,0
SF	338 Win Mag	(13,0g)	82223	455	924	889	854	821	788	756	724	5528	5117	4730	4366	4023	3700	3398	-5,0	-0,9	0	-2,4	-8,5	-18,5	-32,8	196	-5,0	1,1	4,0	3,6	-0,5	-8,5	-20,8
SF	338 Win Mag	(14,6g)	82233	515	866	836	807	778	750	722	695	5463	5093	4743	4411	4096	3799	3518	-5,0	-0,7	0	-3,0	-10,1	-21,6	-37,7	184	-5,0	1,3	4,0	3,0	-2,1	-11,6	-25,7
O	338 Win Mag	(14,6g)	823394	490	853	822	792	762	733	704	676	5310	4931	4572	4233	3913	3612	3329	-5,0	-0,7	0	-3,2	-10,7	-22,7	-39,7	180	-5,0	1,3	4,0	3,0	-2,1	-11,4	-25,2
PH	338 Win Mag	(14,9g)	82222	616	856	832	807	783	759	736	713	5467	5155	4856	4571	4298	4038	3790	-5,0	-0,7	0	-3,0	-10,1	-21,4	-37,2	184	-5,0	1,3	4,0	3,0	-2,1	-11,4	-25,2
C	338 Lapua Mag	(15,6g)	82318	611	884	858	833	809	784	760	737	6076	5731	5401	5086	4784	4496	4222	-5,0	-0,8	0	-2,7	-9,1	-19,6	-34,2	191	-5,0	1,2	4,0	3,3	-1,1	-9,6	-22,2
M	338 Lapua Mag	(16,2g)	8230	670	872	849	826	804	781	760	738	6156	5835	5526	5230	4946	4674	4413	-5,0	-0,8	0	-2,8	-9,4	-20,0	-34,9	189	-5,0	1,2	4,0	3,2	-1,4	-10,0	-22,9
PH	338 Lapua Mag	(17,5g)	82313	757	853	833	813	794	774	755	736	6372	6075	5787	5511	5244	4987	4739	-5,0	-0,7	0	-3,0	-9,8	-20,8	-36,1	185	-5,0	1,3	4,0	3,0	-1,8	-10,8	-24,1
M	338 Lapua Mag	(18,5g)	82300	829	837	818	800	783	765	748	730	6465	6186	5917	5656	5404	5160	4925	-5,0	-0,7	0	-3,2	-10,3	-21,7	-37,4	182	-5,0	1,3	4,0	2,8	-2,3	-11,7	-25,4
LEV	348 Win	(13,0g)	82738	320	780	735	692	649	608	569	530	3946	3503	3099	2731	2397	2095	1822	-5,0	-0,2	0	-4,9	-15,6	-33,0	-58,0	159	-5,0	1,8	4,0	1,1	-7,6	-23,0	-46,0
C	350 Legend	(10,7g)	81197	250	671	618	567	519	473	428	387	2404	2041	1720	1439	1194	981	799	-5,0	0,7	0	-8,4	-25,9	-54,4	-96,2	138	-5,0	2,7	4,0	-2,4	-17,9	-44,4	-84,2
AW	350 Legend	(11,0g)	81196	215	671	609	551	496	444	394	348	2477	2046	1674	1355	1084	856	666	-5,0	0,8	0	-8,9	-27,8	-59,2	-106,4	136	-5,0	2,8	4,0	-2,9	-19,8	-49,2	-94,4
303	350 Legend	(16,2g)	81198	265	320	287	256	227	—	—	—	830	668	531	416	—	—	—	-5,0	12,4	0	-50,0	—	—	—	107	-5,0	14,4	4,0	-44,0	—	—	—
LEV	35 Rem	(13,0g)	82735	300	678	634	591	550	510	471	434	2981	2603	2263	1957	1683	1439	1223	-5,0	0,6	0	-7,6	-23,3	-48,5	-84,7	141	-5,0	2,6	4,0	-1,6	-15,3	-38,5	-72,7
SF	35 Whelen	(13,0g)	81193	282	887	832	779	728	678	631	584	5098	4488	3934	3433	2992	2577	2214	-5,0	-0,7	0	-3,3	-11,3	-24,6	-44,0	178	-5,0	1,3	4,0	2,7	-3,3	-14,6	-32,0
C	358 Win	(13,0g)	91318	282	754	704	656	609	564	521	480	3688	3215	2789	2407	2065	1761	1492	-5,0	0,0	0	-5,7	-18,0	-38,0	-67,0	152	-5,0	2,0	4,0	0,3	-10,0	-28,0	-55,0
DG	9,3 x 74R	(18,5g)	82304	400	719	685	651	618	586	555	525	4795	4346	3929	3542	3185	2856	2553	-5,0	0,1	0	-5,9	-18,2	-37,7	-65,1	151	-5,0	2,1	4,0	0,1	-10,2	-27,7	-53,1
HI	9,3 x 62mm	(16,2g)	823084	315	757	712	669	627	586	546	508	4647	4112	3624	3181	2779	2417	2092	-5,0	-0,1	0	-5,4	-17,1	-35,9	-62,9	154	-5,0	1,9	4,0	0,6	-9,1	-25,9	-50,9
DG	9,3 x 62mm	(18,5g)	82303	400	719	685	651	618	586	555	525	4795	4346	3929	3542	3185	2856	2553	-5,0	0,1	0	-5,9	-18,2	-37,7	-65,1	151	-5,0	2,1	4,0	0,1	-10,2	-27,7	-53,1
CI	9,3 x 62mm	(18,5g)	82302	400	722	687	654	621	589	558	527	4832	4380	3960	3571	3212	2881	2575	-5,0	0,1	0	-5,8	-18,0	-37,3	-64,5	151	-5,0	2,1	4,0	0,2	-10,0	-27,3	-52,5
DG	376 Steyr	(14,6g)	8234	320	792	747	703	660	619	579	540	4579	4069	3603	3178	2792	2442	2126	-5,0	-0,3	0	-4,7	-15,0	-31,7	-55,7	161	-5,0	1,7	4,0	1,3	-7,0	-21,7	-43,7
DG	376 Steyr	(17,5g)	8237	380	792	754	717	680	645	610	577	5495	4976	4495	4049	3638	3258	2910	-5,0	-0,3	0	-4,4	-14,2	-29,8	-52,0	164	-5,0	1,7	4,0	1,6	-6,2	-19,8	-40,0
O	375 H&H Mag	(16,2g)	82314	403	823	786	750	715	680	647	614	5486	5005	4556	4138	3749	3388	3054	-5,0	-0,5	0	-3,8	-12,5	-26,5	-46,3	171	-5,0	1,5	4,0	2,2	-4,5	-16,5	-34,3
DG	375 H&H Mag	(17,5g)	8508	380	853	813	774	736	699	663	628	6372	5790	5248	4745	4279	3849	3451	-5,0	-0,6	0	-3,4	-11,4	-24,4	-43,0	176	-5,0	1,4	4,0	2,6	-3,4	-14,4	-31,0
DG	375 H&H Mag	(19,1g)	82322	275	771	719	669	621	574	530	487	5781	5028	4352	3746	3206	2726	2303	-5,0	-0,1	0	-5,4	-17,1	-36,3	-64,2	155	-5,0	1,9	4,0	0,6	-9,1	-26,3	-52,2
DG	375 H&H Mag	(19,1g)	82334	275	771	719	669	621	574	530	487	5781	5028	4352	3746	3206	2726	2303	-5,0	-0,1	0	-5,4	-17,1	-36,3	-64,2	155	-5,0	1,9	4,0	0,6	-9,1	-26,3	-52,2
O	375 Ruger	(16,2g)	823374	403	853	816	779	743	708	673	640	5900	5391	4915	4471	4058	3674	3318	-5,0	-0,7	0	-3,4	-11,2	-24,0	-42,1	177	-5,0	1,3	4,0	2,6	-3,2	-14,0	-30,1
DG	375 Ruger	(17,5g)	8231	380	866	825	786	748	710	674	638	6556	5960	5406	4891	4414	3973	3566	-5,0	-0,7	0	-3,3	-10,9	-23,5	-41,4	179	-5,0	1,3	4,0	2,7	-2,9	-13,5	-29,4
DG	375 Ruger	(19,1g)	82336	275	811	757	706	656	608	562	518	6390	5576	4842	4183	3594	3070	2605	-5,0	-0,4	0	-4,6	-14,9	-31,8	-56,5	162	-5,0	1,6	4,0	1,4	-6,9	-21,8	-44,5
DG	375 Ruger	(19,1g)	82332	275	811	757	706	656	608	562	518	6390	5576	4842	4183	3594	3070	2605	-5,0	-0,4	0	-4,6	-14,9	-31,8	-56,5	162	-5,0	1,6	4,0	1,4	-6,9	-21,8	-44,5
DG	450-400 Nitro Express 3"	(25,9g)	82432	325	625	586	548	511	476	442	409	5060	4446	3889	3386	2933	2527	2165	-5,0	1,1	0	-9,3	-27,9	-57,5	-99,6	134	-5,0	3,1	4,0	-3,3	-19,9	-47,5	-87,6
DG	450-400 Nitro Express 3"	(25,9g)	8242	325	625	586	548	511	476	442	409	5060	4446	3889	3386	2933	2527	2165	-5,0	1,1	0	-9,3	-27,9	-57,5	-99,6	134	-5,0	3,1	4,0	-3,3	-19,9	-47,5	-87,6
C	405 Win	(19,1g)	8241	250	671	618	567	519	473	428	387	4371	3711	3128	2617	2171	1784	1452	-5,0	0,7	0	-8,4	-25,9	-54,4	-96,2	138	-5,0	2,7	4,0	-2,4	-17,9	-44,4	-84,2
DG	416 Ruger	(25,9g)	82667	319	732	688	646	605	565	527	490	6936	6134	5404	4741	4141	3600	3114	-5,0	0,1	0	-6,0	-18,7	-39,1	-68,3	150	-5,0	2,1	4,0	0,0	-10,7	-29,1	-56,3
DG	416 Ruger	(25,9g)	82666	319	732	688	646	605	565	527	490	6936	6134	5404	4741	4141	3600	3114	-5,0	0,1	0	-6,0	-18,7	-39,1	-68,3	150	-5,0	2,1	4,0	0,0	-10,7	-29,1	-56,3
DG	416 Rem Mag	(25,9g)	82672	319	732	688	646	605	565	527	490	6936	6134	5404	4741	4141	3600																

RÁŽE	Popis	Rychlost (m/s)					Energie (jouly)					Trajektorie (cm)					GEE							
		50m	100m	150m	200m	300m	0m	50m	100m	150m	200m	300m	0m	50m	100m	150m		200m	250m	300m				
DG	404 Jeffery	325	701	659	619	580	542	505	470	6370	5633	4962	4353	3802	3305	2858	-5.0	0.3	0	-6.7	-20.8	-43.2	-75.3	145
SF	444 Marlín	189	732	659	590	525	463	406	352	4595	3726	2987	2363	1843	1414	1064	-5.0	0.3	0	-7.4	-23.8	-51.6	-94.3	142
LEV	444 Marlín	225	709	648	591	536	484	434	387	4312	3610	2996	2465	2008	1617	1286	-5.0	0.4	0	-7.5	-23.5	-50.1	-89.7	142
AW	450 Bushmaster	165	671	591	517	448	384	325	271	3570	2777	2125	1595	1171	838	581	-5.0	1.0	0	-10.3	-32.8	-72.0	-134.4	132
C	450 Bushmaster	210	671	608	549	492	439	388	341	3643	2995	2437	1962	1559	1222	943	-5.0	0.8	0	-9.0	-28.2	-60.1	-108.3	135
B	450 Bushmaster	210	671	608	549	492	439	388	341	3643	2995	2437	1962	1559	1222	943	-5.0	0.8	0	-9.0	-28.2	-60.1	-108.3	135
5.0B	450 Bushmaster	300	320	291	263	237	—	—	—	1311	1083	886	717	—	—	—	-5.0	12.0	0	-47.6	—	—	—	107
LEV	45-70 Govt	182	640	570	504	442	384	330	281	3319	2632	2058	1584	1196	885	638	-5.0	1.3	0	-11.0	-34.6	-74.9	-137.5	130
LEV	45-70 Govt	230	610	555	504	454	408	364	322	3914	3248	2671	2175	1751	1392	1092	-5.0	1.5	0	-11.2	-34.3	-72.2	-128.6	129
5.0B	45-70 Govt	285	328	297	267	239	—	—	—	1426	1169	948	759	—	—	—	-5.0	11.5	0	-46.0	—	—	—	107
LEV	450 Marlín	230	678	621	566	513	463	416	371	4844	4056	3368	2772	2259	1821	1449	-5.0	0.7	0	-8.4	-26.1	-55.3	-98.7	138
DG	450 Nitro Express 3¼"	285	655	610	565	523	482	443	405	6679	5779	4972	4253	3615	3052	2557	-5.0	0.8	0	-8.5	-26.0	-54.0	-94.6	137
DG	450 Nitro Express 3¼"	285	655	610	565	523	482	443	405	6679	5779	4972	4253	3615	3052	2557	-5.0	0.8	0	-8.5	-26.0	-54.0	-94.6	137
DG	458 Win Mag	295	652	608	566	524	485	447	411	6893	5992	5182	4456	3810	3237	2731	-5.0	0.8	0	-8.5	-25.9	-53.8	-94.0	137
DG	458 Win Mag	295	652	608	566	524	485	447	411	6893	5992	5182	4456	3810	3237	2731	-5.0	0.8	0	-8.5	-25.9	-53.8	-94.0	137
DG	458 Lott	295	701	655	611	568	527	487	449	7962	6953	6042	5224	4492	3840	3261	-5.0	0.4	0	-6.9	-21.5	-44.9	-78.7	144
DG	458 Lott	295	701	655	611	568	527	487	449	7962	6953	6042	5224	4492	3840	3261	-5.0	0.4	0	-6.9	-21.5	-44.9	-78.7	144
DG	470 Nitro Express	290	655	610	567	525	485	446	409	6958	6035	5207	4467	3809	3227	2714	-5.0	0.8	0	-8.4	-25.8	-53.6	-93.7	137
DG	470 Nitro Express	290	655	610	567	525	485	446	409	6958	6035	5207	4467	3809	3227	2714	-5.0	0.8	0	-8.4	-25.8	-53.6	-93.7	137
DG	500 Nitro Express 3"	295	646	602	560	519	480	442	406	7712	6699	5790	4976	4251	3609	3042	-5.0	0.9	0	-8.7	-26.6	-55.1	-96.2	136
DG	500 Nitro Express 3"	295	646	602	560	519	480	442	406	7712	6699	5790	4976	4251	3609	3042	-5.0	0.9	0	-8.7	-26.6	-55.1	-96.2	136
M	50 BMG	1050	858	843	829	815	800	786	772	17891	17287	16698	16125	15566	15022	14492	-5.0	-0.8	0	-2.8	-9.3	-19.6	-33.9	189

Všechna data z 24" hlavně pokud není uvedeno jinak.

Balistická tabulka střeliva Frontier®

RÁŽE	Popis	Rychlost (m/s)					Energie (jouly)					Trajektorie (cm)					GEE							
		50m	100m	150m	200m	300m	0m	50m	100m	150m	200m	300m	0m	50m	100m	150m		200m	250m	300m				
223 Rem	55 gr. FMJ (24" Bb)	988	920	855	793	733	675	619	1738	1509	1304	1120	956	811	683	563	-5.0	-1.0	0	-2.3	-8.5	-19.3	-35.5	196
223 Rem	68 gr. BTHP Match (24" Bb)	902	858	815	773	733	693	654	1794	1623	1464	1318	1182	1058	943	826	-5.0	-0.8	0	-2.9	-9.8	-21.4	-38.0	186
5.56 NATO	55 gr. FMJ (XM193) (20" Bb)	988	920	855	793	733	675	619	1738	1509	1304	1120	956	811	683	563	-5.0	-1.0	0	-2.3	-8.5	-19.3	-35.5	196
5.56 NATO	68 gr. BTHP Match (20" Bb)	902	858	815	773	733	693	654	1794	1623	1464	1318	1182	1058	943	826	-5.0	-0.8	0	-2.9	-9.8	-21.4	-38.0	186
5.56 NATO	75 gr. BTHP Match (20" Bb)	872	828	786	745	705	667	629	1847	1668	1503	1350	1209	1080	961	842	-5.0	-0.7	0	-3.3	-10.9	-23.5	-41.7	179
6.5 Grendel	123 gr. FMJ (8.0g)	786	752	718	685	653	621	591	2465	2253	2055	1870	1698	1538	1390	1242	-5.0	-0.3	0	-4.4	-14.1	-29.5	-51.3	164
300 Blackout	125 gr. FMJ (16" Bb)	663	611	560	512	466	422	381	1780	1510	1272	1063	881	723	588	452	-5.0	0.8	0	-8.6	-26.6	-55.9	-99.0	182

Balistická tabulka střel nabíjených ústím hlavně

RÁŽE	Popis	Rychlost (m/s)										Energie (jouly)										Trajektorie (cm)									
		0m	50m	100m	150m	200m	250m	0m	50m	100m	150m	200m	250m	0m	50m	100m	150m	200m	250m	0m	50m	100m	150m	200m	250m						
45 Cal. SST™ ML™ Low Drag Sabot	200 gr. (13,0 g)	67132	709	657	608	561	475	3255	2797	2393	2038	1728	1461	-5,0	2,9	4,9	0	-13,1	-35,6												
50 Cal. SST™ ML™ Lock-N-Load® Speed Sabot®	250 gr. (16,2 g)	67270	686	622	562	507	456	410	3810	3136	2562	2080	1682	-5,0	3,8	5,9	0	-16,2	-44,7												
50 Cal. SST™ ML™ Low Drag Sabot	250 gr. (16,2 g)	67273	686	622	562	507	456	410	3810	3136	2562	2080	1682	-5,0	3,8	5,9	0	-16,2	-44,7												
50 Cal. MonoFlex® High Speed Low Drag Sabot	250 gr. (16,2 g)	67274	686	622	562	507	456	410	3810	3136	2562	2080	1682	-5,0	3,8	5,9	0	-16,2	-44,7												
50 Cal. Bore Driver® FTX®	290 gr. (18,8 g)	67713	585	497	422	362	321	295	3216	2325	1672	1231	970	-5,0	8,6	11,7	0	-31,9	-88,4												
50 Cal. SST™ ML™ Lock-N-Load® Speed Sabot®	300 gr. (19,4 g)	67271	649	597	548	502	459	420	4097	3467	2920	2449	2049	-5,0	4,2	6,4	0	-16,7	-45,3												
50 Cal. SST™ ML™ Low Drag Sabot	300 gr. (19,4 g)	67263	649	597	548	502	459	420	4097	3467	2920	2449	2049	-5,0	4,2	6,4	0	-16,7	-45,3												
50 Cal. Bore Driver® ELD-X®	340 gr. (22,0 g)	67714	564	526	490	457	426	398	3505	3050	2650	2301	1998	-5,0	6,2	8,4	0	-20,7	-55,1												

Všechna data byla vyvinuta podle skladovaného T/C Omega inline zbraně se 150 g. náboji s výjimkou případů, kdy je uvedeno. Vynulujte svou pušku 7,6 cm více než na 91 m, pro 15 cm střelecké okno na 183 m se 3 peletám nebo 150 gr. náboji.

Balistická tabulka brokového střeliva s jednotnou střelou

RÁŽE	STŘELA	Popis	Rychlost (m/s)										Energie (jouly)										Trajektorie (cm)									
			0m	25m	50m	75m	100m	125m	150m	175m	200m	225m	250m	0m	25m	50m	75m	100m	125m	150m	175m	200m	225m	250m	0m	25m	50m	75m	100m	125m	150m	175m
12 GA 2¾" (12/70) SST™ Shotgun Slug	300 gr. (19,4 g) SST™		8623	610	548	490	462	3612	3434	2914	2338	1845	1471	-5,0	5,9	8,3																
12 GA 2¾" (12/70) Superformance Shotgun Slug	300 gr. (19,4 g) MonoFlex®		86236	594	525	462	429	3256	3256	2611	2090	1645	1244	-5,0	6,9	9,5																
12 GA 2¾" (20/70) Custom Lite® Shotgun Slug	300 gr. (19,4 g) FTX®		86230	480	429	386	356	2240	2240	1792	1445	1043	793	-5,0	11,6	14,4																
12 GA 2¾" (12/70) American Whitetail® Shotgun Slug	325 gr. (21,1 g) InterLock®		86271	556	498	445	417	3376	3376	2464	1845	1471	1244	-5,0	2,6	0,0																
12 GA 2¾" (12/70) American Whitetail® Rifled Slug	1 oz. (28,4 g) Rifled Slug		86234	488	417	361	322	278	278	2464	1845	1471	1244	-5,0	0,7	2,9	0	-8,8	-24,9													
12 GA 2¾" (12/70) American Gunner® Reduced Recoil™	1 oz. (28,4 g) Rifled Slug		86231	396	346	312	289	257	2226	1693	1382	1185	1043	-5,0	2,3	4,4	0	-11,7	-32													
20 GA 2¾" (20/70) SST™ Shotgun Slug	250 gr. (16,2 g) SST™		86232	549	491	439	395	2438	2438	1955	1564	1265	1043	-5,0	8,1	10,7																
20 GA 2¾" (20/70) Custom Lite® Shotgun Slug	250 gr. (16,2 g) FTX®		86233	488	438	395	361	1927	1927	1557	1265	1043	793	-5,0	10,9	13,7																

Balistická tabulka brokového náboje s hromadnou střelou

RÁŽE	VELIKOST BROKU	DĚLKA NÁBOJE	POLOŽKA #	Rychlost (m/s)										VELIKOST BROKU	DĚLKA NÁBOJE	POLOŽKA #	Rychlost (m/s) ústí		
				0m	25m	50m	75m	100m	125m	150m	175m	200m	225m					250m	
12 GA 2¾" (12/70) Varmint Express®	1 oz. (28 g) #4 (6,1 mm) Buckshot	2¾" (70 mm)	86243	404															
12 GA 2¾" (12/70) Critical Defense®	1½ oz. (42,5 g) 00 Buckshot (8,4 mm)	2¾" (70 mm)	86240	488															
12 GA 2¾" (12/70) American Gunner® Reduced Recoil™	1½ oz. (42,5 g) 00 Buckshot (8,38 mm)	2¾" (70 mm)	86274	411															
12 GA 2¾" (12/70) Hornady BLACK®	1½ oz. (42,5 g) 00 Buckshot (8,4 mm)	2¾" (70 mm)	86249	488															

Balistika brokovnice ráže 12 byla stanovena podle normy SAAMI a délce hlavně 30". Balistika brokovnice ráže 20 byla stanovena podle normy SAAMI a délce hlavně 26".

OCHRANNÉ ZNÁMKY SPOLEČNOSTI HORNADY ZAHRNUTÍ:

366 AP™	Barrier™	Dangerous Game™	Full Boar®	Hornady Security®	Lock-N-Load® Classic™	One Shot®	Sonic Cleaner™	Super Shock Tip™	Varmint Express®
Accurate, Deadly, Dependable®	Bore Driver®	DGH™	GMX®	Hot Tub®	Lock-N-Load®	Outfitter®	Speed Kills™	Sure-Loc™	Varmint™
AEROMATCH™	Cam Lock™	DGS™	Great Plains®	InterBond®	Speed Sabot®	Positive Priming™	Speed Sabot®	SX™	Versatile™
A-MAX®	Close Quarters™	DGX™	Handgun Hunter®	InterLock®	Low Drag™	System	Square-Lok®	TAP™	V-Match®
American Gunner®	Cowboy™	ELD® Match	HAP®	Iron Press®	Mach 2®	Powder Through™	SS™	TAP® FPD™	V-MAX™
American Whitetail®	Critical Defense®	ELD-VT®	Heat Shield®	Key Lock® Safe	Match™	Expanders	SS™ ML™	Team Hornady®	VX™
AMP®	Critical Duty®	ELD-X®	Heavy Magnum®	LEVERevolution®	Micro Just™	PPS™	Steel Match®	TriPoint™	XTP™
AP™	Custom™	FlexLock®	Hornady Action Pistol™	Light Magnum®	ML™	PTX™	SUB-X®	Triple Defense®	XTP® Mag™
A-Tip®	Custom™	Flex Tip®	Hornady Action Pistol™	LNL®	Mobilis®	Rapid® Safe	Super Expressive™	Ultra-Low Drag™	Zip Spindle™
Auto Charge®	Custom™ International	FPB®	Hornady BLACK®	L-N-L®	Monoflex®	Rapid Rack®	Superformance®	Unique™	Zombie Max®
Backcountry Defense™	Custom Lite®	Frontier®	Hornady®	L-N-L® Speed Sabot®	New Dimension™	Reduced Recoil™	Superformance® International	Universal Bullet Feeder™	
	CX®	FTX®		Lock-N-Load®	NTX™				

Hrodunktové řady střeliva pro krátké zbraně:

AG	American Gunner™	BD	Backcountry Defense	CD	Critical Defense®	CDL	Critical Defense® Lite	DUTY	Critical Duty®	C	Custom™	HH	Handgun Hunter™	LEV	LEVERevolution®	3LB	Subsonic
----	------------------	----	---------------------	----	-------------------	-----	------------------------	------	----------------	---	---------	----	-----------------	-----	-----------------	-----	----------

Balistická tabulka střeliva pro krátké zbraně

RÁŽE	STŘELA	POLOŽKA #	DĚLKA HLAVNĚ	Rychlost (m/s)			Energie (jouly)			
				MUZ	50m	100m	MUZ	50m	100m	
CD	22 WMR	(2,9 g)	83200	4,8 cm V*	305	280	261	136	115	99
CD	25 Auto	(2,3 g)	90014	5,1 cm	274	243	218	85	67	54
C	25 Auto	(2,3 g)	90012	5,1 cm	274	248	226	85	69	58
CD	32 Auto	(3,9 g)	90063	10,2 cm	305	266	239	181	138	111
C	32 Auto	(3,9 g)	90062	10,2 cm	305	276	254	180	148	125
CD	327 Federal Mag	(5,2 g)	90061		450	389	343	523	392	304
AG	380 Auto	(5,8 g)	90104	10,2 cm	305	278	258	271	225	194
CD	380 Auto	(5,8 g)	90080	10,2 cm	305	278	258	271	225	194
CD	5,7x28mm	(2,6 g)	90000							
B	5,7x28mm	(2,6 g)	90001							
CDL	9mm Luger	(6,5 g)	90240	10,2 cm	343	306	281	381	304	256
AG	9mm Luger	(7,5 g)	90244	10,2 cm	352	316	292	462	373	317
CD	9mm Luger	(7,5 g)	90250	10,2 cm	346	312	289	446	363	312
HH	9mm Luger +P	(7,5 g)	90281	10,2 cm	335	304	282	418	344	297
DUTY	9mm Luger +P	(8,0 g)	90216	10,2 cm	358	327	304	515	429	373
AG	9mm Luger +P	(8,0 g)	90224	10,2 cm	358	325	301	515	424	365
C	9mm Luger	(8,0 g)	90242	10,2 cm	338	313	294	460	393	348
DUTY	9mm Luger	(8,7 g)	90236	10,2 cm	308	293	280	415	374	343
DUTY	9mm Luger +P	(8,7 g)	90226	10,2 cm	338	316	300	500	438	392
BD	9mm Luger +P	(8,7 g)	90268	10,2 cm						
C	9mm Luger	(9,5 g)	90282	10,2 cm	297	285	274	420	386	358
3LB	9mm Luger	(9,5 g)	90287	10,2 cm	297	285	274	420	386	358
DUTY	357 Sig	(8,7 g)	91296	10,2 cm	373	339	314	610	503	433
C	357 Sig	(9,5 g)	9131	10,2 cm	373	345	323	664	567	498
CD	38 Special	(7,1 g)	90310	10,2 cm V	308	286	269	338	292	258
CD	38 Special	(5,8 g)	90300	10,2 cm	366	316	286	390	292	239
CD	38 Special +P	(7,1 g)	90311	10,2 cm V	332	304	283	393	328	285
AG	38 Special	(8,1 g)	90324	10,2 cm V	274	261	249	305	275	251
C	38 Special	(10,2 g)	90362	10,2 cm V	244	236	229	305	285	268
CD	357 Magnum	(8,1 g)	90500	20,3 cm V	457	400	354	846	648	510
AG	357 Magnum	(8,1 g)	90504	20,3 cm V	457	400	355	846	649	511
HH	357 Magnum	(8,4 g)	9052	20,3 cm V	381	335	305	611	472	391
DUTY	357 Magnum	(8,7 g)	90511	20,3 cm V	389	351	322	660	537	456
BD	357 Magnum	(8,7 g)	90608	20,3 cm V						
LEV	357 Magnum	(9,1 g)	92755	20,3 cm V	439	390	352	875	691	561
C	357 Magnum	(10,2 g)	90562	20,3 cm V	381	350	327	743	628	546
CD	9 x 18mm Makarov	(6,2 g)	91000	10,2 cm	305	278	258	286	239	205
HH	40 S&W	(8,7 g)	91361	10,2 cm	344	301	274	518	396	327
C	40 S&W	(10,0 g)	9132	10,2 cm	360	323	298	649	525	446
CD	40 S&W	(10,7 g)	91340	7,6 cm	319	296	279	542	468	415
DUTY	40 S&W	(11,3 g)	91376	10,2 cm	308	289	274	537	475	426

RÁŽE	STŘELA	POLOŽKA #	DĚLKA HLAVNĚ	Rychlost (m/s)			Energie (jouly)			
				MUZ	50m	100m	MUZ	50m	100m	
AG	40 S&W	(11,7 g)	91364	10,2 cm	360	323	298	649	525	446
3LB	40 S&W	(11,7 g)	91369	10,2 cm	290	275	262	489	441	403
HH	10mm Auto	(8,7 g)	91267	12,7 cm	401	333	295	703	486	380
AG	10mm Auto	(10,0 g)	91224							
C	10mm Auto	(10,0 g)	9122	12,7 cm	386	341	310	747	583	484
DUTY	10mm Auto	(11,3 g)	91256	12,7 cm	354	321	298	711	584	503
C	10mm Auto	(11,7 g)	9126	12,7 cm	360	328	305	754	628	545
BD	10mm Auto	(13,0 g)	91268	12,7 cm						
LEV	41 Rem Mag	(12,3 g)	9078	25,4 cm	491	421	364	1289	946	709
C	41 Rem Mag	(13,6 g)	9077	25,4 cm	471	417	372	1510	1182	939
C	44-40 Winchester	(13,3 g)	9075	19,1 cm V	221	210	200	324	293	264
CD	44 Special	(10,7 g)	90700	6,4 cm V	274	258	244	403	357	319
C	44 Rem Mag	(13,0 g)	9080	19,1 cm V	457	406	364	1354	1068	858
HH	44 Rem Mag	(13,0 g)	9083	19,1 cm V	450	395	352	1312	1012	803
LEV	44 Rem Mag	(14,6 g)	92782	19,1 cm V	430	376	336	1346	1030	823
BD	44 Rem Mag	(15,6 g)	90868	19,1 cm V						
C	44 Rem Mag	(15,6 g)	9085	19,1 cm V	411	375	345	1316	1093	927
C	44 Rem Mag	(19,4 g)	9088	19,1 cm V	351	330	314	1194	1059	957
HH	45 Auto +P	(10,7 g)	90933							
AG	45 Auto	(12,0 g)	90904	12,7 cm	296	278	263	523	462	414
CD	45 Auto	(12,0 g)	90900	7,6 cm	274	260	247	451	405	366
C	45 Auto	(13,0 g)	9112	12,7 cm	274	261	249	488	441	401
DUTY	45 Auto +P	(14,3 g)	90926	12,7 cm	297	283	270	629	569	521
C	45 Auto +P	(14,9 g)	9096	12,7 cm	290	277	265	625	571	526
3LB	45 Colt	(14,9 g)	90971	12,7 cm	282	269	258	593	540	495
CD	45 Colt	(12,0 g)	92790	7,6 cm V	280	265	252	472	422	380
LEV	45 Colt	(14,6 g)	92792	12,1 cm V	293	275	261	624	552	496
C	45 Colt	(16,5 g)	9115	12,1 cm V	221	209	198	404	362	325
HH	454 Casull	(13,0 g)	9151	19,1 cm V	594	521	456	2287	1760	1347
C	454 Casull	(15,6 g)	9148	19,1 cm V	579	511	450	2609	2034	1578
BD	454 Casull	(19,4 g)	90488	19,1 cm V						
C	454 Casull	(19,4 g)	9150	19,1 cm V	503	450	403	2460	1967	1579
C	460 S&W	(13,0 g)	9152	21,3 cm	671	592	519	2914	2268	1746
HH	460 S&W	(13,0 g)	9153	21,3 cm	655	577	506	2780	2160	1660
BD	460 S&W	(14,0 g)	91558	21,3 cm						
C	480 Ruger	(21,1 g)	9138	19,1 cm	411	363	328	1783	1388	1135
C	50 AE	(19,4 g)	9245	15,2 cm	450	381	333	1965	1414	1078
HH	500 S&W	(19,4 g)	9251	21,6 cm						
C	500 S&W	(19,4 g)	9249	21,6 cm	594	504	426	3434	2466	1760
BD	500 S&W	(32,4 g)	92528	21,6 cm						
C	500 S&W	(32,4 g)	9252	21,6 cm	396	359	331	2544	2089	1773

ELIZABETH HORNADY-INGHAM



ZACH MAYHEW



AIDAN DAVIES



SVEN SCHNEIDER



MARCUS OLSSON



ALEX HORNADY



GREGG RITZ



WILL INGHAM



FRED EICHLER



CHARLIE EASTMAN



NICOLAS BAGOT



JUDD JARZYNSKA



SINDRE NYLAND





ALEXANDER BERNSTORFF



CHARLES GINGEMBRE



SETH SWERCZEK



BILLY STORR



DAN BEARDSMORE



JIMMY PRIMOS



RENAE WALTEMATH



HEIKO DRAFZ A JEHO SYN



BORIS EICHHOLZ



NEIL DAVIES



RUNAR JONSSON



SANDER CRASBORN

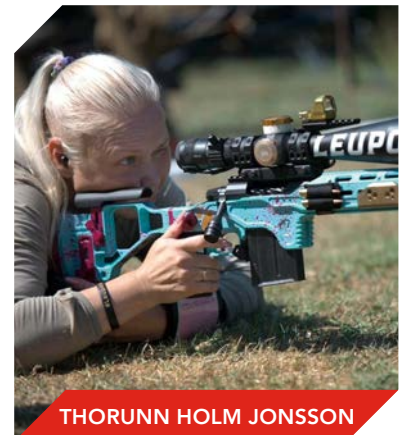

THORUNN HOLM JONSSON

JOAQUIN & INÉS DE LAPATZA



ROUVEN KREIENMEIER & ROMAN KORDEL



JEAN PHILIPPE BASTIAN



MICKAEL CADE



TRISTAN MOTOS



MARC MENJOZ



MONTY DEBOER



ELLIE TRUITT



SEBASTIEN GENEST



THIBAUT MELLADO



JIM SHOCKEY



FRANCK GIRAUD





MARIUS ELPERS @WILDBOARFANATIC



MICHAEL WADDELL



PIERRE TABORELLI



HERVÉ, CHARLES, BAUDOIN & JÉRÔME



IRENE KRISTIANSEN

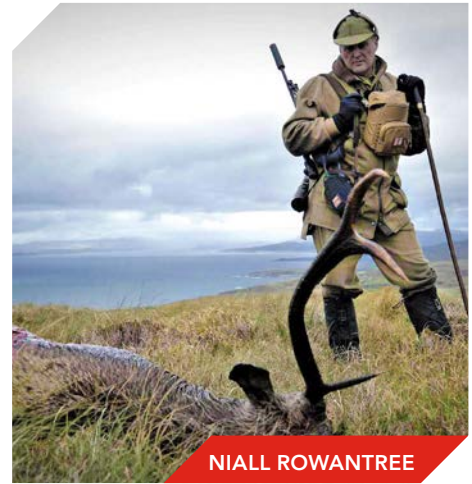

NIALL ROWANTREE



MARTJE MEYER @JAEGERDEERN



ABBY HORNADY



NICOLA CONRAD @SWISS_HUNTER



TRYSTAN DAVIES



ANDRÉ SCHRÖDER



HUBERT & TOM ASELMEYER



CÉDRIC RAUHAUS

JENS TIGGES



THOMAS HUTTERER @SKADITOURS_BY_THOMAS_HUTTERER



THOMAS SCHÜTZ



JAMES PETTLEY

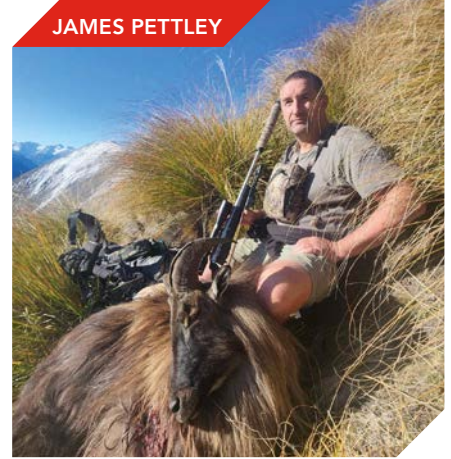

ROBERT BRANTLEY



NORMAN MULVANY

JOE PASK



LEONIE SCHMITT & MAXI WIEGAND



HENRIK SPROEDT



FREDERIC HANNER



VUKASIN PRELEVIC



LUIS DE LA TORRIENTE





GUIDE & ERIK HUENIKE @ERIKHUENIKE



RUNAR JONSSON @RUNAR_JONSSON_PRS



MARIJAN LOCH @MARIJAN_AA1SHOOTING



MICHAEL AGEL @EGON_VOM_HIRSCHFAENGER



FRIEDRICH REILMANN & GUIDE



PAUL REILMANN @ITSPAUL3006



GEROLD REILMANN @GEROLD_THE_HUNTER



SARA AUBA & IVAN MARTINEZ MUÑOZ @IVAN_HUNTER_



THERESA STRUMP @JAGDFREUDEN



SIMON BARR

FELIX HOMANN @WILDER_HASE_LEBENSRAUM



SVEN MONZ @PRECISION_HUNTER85



OAKLEY MARRIOTT



DOUG KOENIG



TRAVIS GIBSON

GEORGE GARDNER



SUNNI MCALLISTER



TATE MOOTS



MEIGHAN HORNADY



CAL BOSARD

@WILD_SRBIA



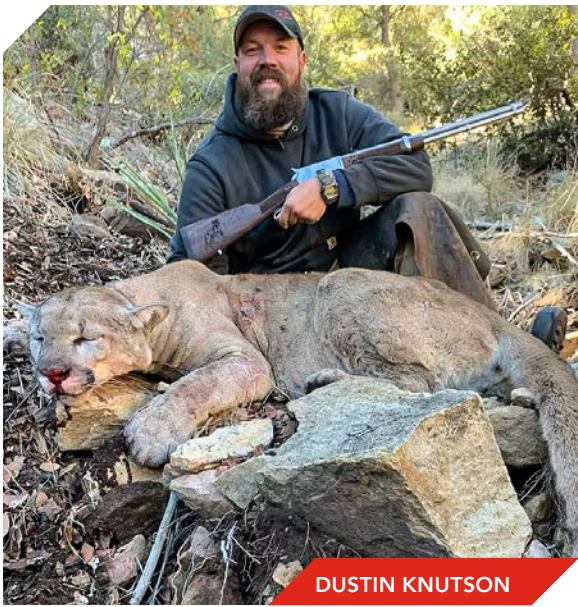

DUSTIN KNUTSON



JASON HORNADY



HORNADY IT INTERNS



BLAKE MIGUEZ



SUSAN GALER



MITCHELL ROTHER



JAKE KASSELDER



JAY VIALPANDO



KARSYN DENNY



ERIK VAN WOERKOM



Hornady
Accurate. Deadly. Dependable.

P.O. Box 1848
Grand Island, NE 68802-1848



THE **HORNADY**
PODCAST

Nové epizody vycházejí každý týden!

Naše podcasty navštěvují některá z největších jmen v oboru a přední inovátoři v oblasti technologií zbraní, kteří jsou připraveni poskytnout informace o tématech, která vás nejvíce zajímají.

POPULÁRNÍ EPIZODY

EP.132 75 Years

EP.150 338 ARC

EP.152 6mm GT

SLEDUJTE, POSLUCHTEJTE A ODEBÍREJTE NA HORNADY.COM/PODCAST ►►

**STÁHNĚTE
SI HORNADY
RELOADING
MOBILNÍ
APLIKACI!**



hornady.com/reloading-app

300 PRC

Rifle: Test Barrel
Barrel:24", 1 in 8" Twist
Case: Hornady
Primer: Federal 215

Bullet Diameter: 0.308"
Maximum COL: 3.700"
Max. Case Length: 2.580"
Case Trim Length: 2.565"

SECTIONAL DENSITY: 0.268-0.271
DIAMETER: 0.308"

178-180 GRAIN BULLETS

- *178 gr. ELD-X***
Item No. 3074
C.O.L.: 3.320"
GI B.C.: 0.552
G7 B.C.: 0.278
- 180 gr. InterBond***
Item No. 30709
C.O.L.: 3.320"
GI B.C.: 0.480
- 180 gr. SST***
Item No. 30702
C.O.L.: 3.320"
GI B.C.: 0.480
- 180 gr. InterLock® SP**
Item No. 3070
C.O.L.: 3.320"
GI B.C.: 0.425
- 180 gr. GMX***
Item No. 30193
C.O.L.: 3.320"
GI B.C.: 0.485
- 180 gr. InterLock® BTSP**
Item No. 3072
C.O.L.: 3.320"
GI B.C.: 0.452

POWDER

	2700	2800	2900	3000	3100	3150	3200
Alliant RL-23	65.3 gr.	68.1 gr.	70.8 gr.	73.5 gr.	76.3 gr.	79.0 gr.	81.7 gr.
IMR 7828 SSC	68.4 gr.	71.0 gr.	73.5 gr.	76.1 gr.	78.7 gr.	81.3 gr.	83.9 gr.
Alliant RL-26	70.1 gr.	72.9 gr.	75.1 gr.	77.3 gr.	79.5 gr.	81.7 gr.	83.9 gr.
Alliant RL-25	72.4 gr.	74.9 gr.	77.4 gr.	79.9 gr.	82.4 gr.	84.9 gr.	87.4 gr.
H4831	68.1 gr.	72.5 gr.	75.8 gr.	79.1 gr.	82.5 gr.	85.9 gr.	89.3 gr.
VH1 N-560	73.4 gr.	75.8 gr.	78.2 gr.	80.6 gr.	83.0 gr.	85.4 gr.	87.8 gr.